

รายการสินค้าและราคา



YEARS OPTIBELT
1872-2022



FROM 01.01.2022





เครื่องจักรเทคโนโลยีสูง ต้องการเทคโนโลยีการส่งกำลังเหนือระดับ

ออปติเบลท์ มุ่งองค์ความรู้และความเชี่ยวชาญในการผลิตสายพานส่งกำลัง ซึ่งบ่มเพาะมาจากประสบการณ์ที่สั่งสมมานานนับร้อยปี ในด้านกระบวนการผลิต yang ที่ก่อให้เกิดเป็นสายพานส่งกำลังหลากหลายประเภท นับตั้งแต่ปี ค.ศ. 1948

ออปติเบลท์ ยังให้ความสำคัญในการลงทุนอย่างต่อเนื่อง ในด้านการวิจัย วัสดุ และเทคโนโลยีการผลิต ตลอดจนการเพิ่มพูนองค์ความรู้ในการปรับปรุง และพัฒนาสายพานให้ระบบส่งกำลังที่ทรงประสิทธิภาพ อีกทั้งยังช่วยเพิ่มขีดความสามารถในการทำงานของเครื่องจักรได้อย่างมีประสิทธิภาพ



1

สายพานร่อนวี (V-Belt)

optibelt SK สายพานร่อนเล็ก	หน้า 4 - 7
optibelt RED POWER 3 สายพานร่อนเล็กประสิทธิภาพสูง	หน้า 8 - 11
optibelt BLUE POWER 2 สายพานร่อนเล็กสำหรับงานหนัก	หน้า 12 - 13
optibelt VB สายพานร่อนต้น	หน้า 14 - 21
optibelt SUPER XE-POWER PRO สำหรับงานหนักและทนอุณหภูมิสูง	หน้า 22 - 25
optibelt SUPER TX สายพานร่อนต้น-แบบมีฟัน สายพานร่อนเล็ก-แบบมีฟัน ความยาว > 3550	หน้า 26 - 29
optibelt VARIO POWER สายพานปรับรอบ	หน้า 30 - 33
optibelt KB SK สายพานร่อนเล็กแบบแพ	หน้า 34 - 37
optibelt KB RED POWER 3 สายพานร่อนเล็กประสิทธิภาพสูง แบบแพ	หน้า 38 - 41
optibelt KB BLUE POWER 2 สายพานร่อนเล็กสำหรับงานหนัก แบบแพ	หน้า 42 - 43
optibelt KB VB สายพานร่อนต้น แบบแพ	หน้า 44 - 45
optibelt SUPER KBX-POWER สายพานร่อนฟัน - แบบแพ	หน้า 46 - 47
optibelt PKR / PKB สายพานร่อนวีแบบเคลือบหลังสายพาน สำหรับงานลำเลียง	หน้า 48 - 49

2

สายพานไทม์มิ่งยางดำ (Timing Belt)

optibelt OMEGA สายพานไทม์มิ่ง	หน้า 50 - 61
optibelt OMEGA HIGH POWER สายพานไทม์มิ่งประสิทธิภาพสูง	หน้า 62 - 71
optibelt OMEGA HIGH LOAD สายพานไทม์มิ่งสำหรับงานหนัก	หน้า 72 - 75
optibelt OMEGA FAN POWER สายพานไทม์มิ่งประสิทธิภาพสูง สำหรับระบบ HVAC	หน้า 76 - 77
optibelt STD, STD HIGH POWER, STD HIGH LOAD สายพานไทม์มิ่ง ฟันแบบ STD	หน้า 78 - 83
optibelt ZR สายพานไทม์มิ่ง ฟันแบบเหลี่ยม	หน้า 84 - 93
optibelt OMEGA LINEAR optibelt OMEGA HP LINEAR สายพานไทม์มิ่งแบบปลายเปิด	หน้า 94 - 95
optibelt ZR / HTD LINEAR optibelt STD LINEAR สายพานไทม์มิ่งแบบปลายเปิดฟัน แบบ STD/HTD และฟันเหลี่ยม	หน้า 96 - 97

3

สายพานไทม์มิ่งโพลียูรีเทน (PU-Belt)

optibelt DELTA CHAIN, Carbon สายพานไทม์มิ่ง เส้นใยคาร์บอน	หน้า 98 - 101
optibelt ALPHA POWER สายพานไทม์มิ่ง ประสิทธิภาพสูง	หน้า 102 - 109
optibelt ALPHA TORQUE สายพานไทม์มิ่ง - ระบบเมตริก, นิ้ว	หน้า 110 - 121
optibelt ALPHA FLEX สายพานไทม์มิ่งแบบไร้รอยต่อ	หน้า 122 - 139
optibelt ALPHA LINEAR / ALPHA V สายพานไทม์มิ่งปลายเปิด หรือ แบบเชื่อมต่อกัน สายพานแบบมีไทด์ สายพานแบบแบบปลายเปิด	หน้า 140 - 149



4

สายพาน
สำหรับการใช้งานเฉพาะด้าน

optibelt RB สายพานแบบริบบิลท์	หน้า 150 - 155
optibelt CONVEYER POWER สายพานลูกกลิ้งลำเลียง	หน้า 156 - 157
optibelt OMEGA RB สายพานเครื่องบด	หน้า 158 - 159
optibelt DK สายพานร่องวีสองด้าน	หน้า 160 - 161
optibelt KK สายพานร่องวี โพลียูรีเทน	หน้า 162 - 163
optibelt RR / RR PLUS / HRR สายพานกลม โพลียูรีเทน	หน้า 164 - 165
optibelt OPTIMAT OE สายพานร่องวีปลายเปิด - แบบเจาะรู	หน้า 166 - 167
optibelt OPTIMAT DK / FK สายพานร่องวีสองหน้าปลายเปิด - แบบเจาะรู สายพานลำเลียงปลายเปิด - แบบเจาะรู	หน้า 168 - 169
optibelt OPTIMAT PKR สายพานร่องวีปลายเปิด แบบเคลือบหลัง สายพานสำหรับงานลำเลียง	หน้า 170 - 171
optibelt LB Link Belts	หน้า 172 - 173
optibelt OPTIMAX HF สายพานแบนสมรรถนะสูงแบบไร้รอยต่อ	หน้า 174 - 175
optibelt WR สายพานคูลิ่งทาวเวอร์	หน้า 176 - 177

6

เครื่องมือตัวอย่างสายพาน
(SERVICE TOOLS
SAMPLES BOX)

optibelt JOINING อุปกรณ์สำหรับต่อสายพาน	หน้า 250 - 253
optibelt SERVICE TOOLS เครื่องมือสำหรับสายพานและมู่เลย์	หน้า 254 - 256
optibelt SAMPLE BOX ตัวอย่างสายพาน	หน้า 257

5

อีพดีเบิ้ลท์
มู่เลย์ (Pulley)

optibelt TB เทเปอร์บูชก้านรูหน่วย มม. เทเปอร์บูชก้านรูหน่วย นิ้ว	หน้า 178 - 179
optibelt KS มู่เลย์ร่องวีแบบเทเปอร์บูช มู่เลย์ร่องวีแบบก้านรู	หน้า 180 - 189 หน้า 190 - 195
optibelt ZRS โทมิ่งมู่เลย์ HTD แบบเทเปอร์บูช แบบก้านรู	หน้า 196 - 201 หน้า 202 - 210
optibelt ZRS โทมิ่งมู่เลย์ DC, PC แบบเทเปอร์บูช แบบก้านรู	หน้า 211 - 214 หน้า 215
optibelt ZRS โทมิ่งมู่เลย์เมตริก แบบก้านรูสำหรับสายพานหน้าตัด T แบบก้านรูสำหรับสายพานหน้าตัด AT	หน้า 216 - 220 หน้า 221 - 224
optibelt ZRS โทมิ่งมู่เลย์ฟินแบบนิ้ว แบบเทเปอร์บูช แบบก้านรู	หน้า 225 - 235 หน้า 236
optibelt CE Clamping Bushing บูชสำหรับเพลอาไม่มีร่องลิ้น	หน้า 237 - 249

7

ข้อมูลทั่วไป

ข้อมูลทั่วไป	หน้า 258 - 259
การแปลงค่า / ค่าความเพื่อความยาว	หน้า 260 - 265

LEGEND



Efficiency 97 %



S=C Plus

Maintenance
FreeUnmeasured
used in setsUsable in
HTD/RPP-Pulleys

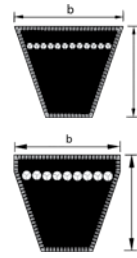

แบบหน้าตัด :
SPZ, SPA, SPB, SPC

แบบหน้าตัด :
3V, 5V, 8V

optibelt SK S=C PLUS

(ความยาว ± 2 มม.)

สายพานร่องลึก (WEDGE BELTS)

DIN 7753 Part 1 / ISO 4148 และ RMA/MPTA



	SPZ	SPA	SPB	SPC	3V	5V	8V
ความยาว	ความยาว ดาตัม L _d	ความยาว ดาตัม L _d	ความยาว ดาตัม L _d	ความยาว ดาตัม L _d	ความยาวเส้น รอบวงนอก L _a / 10	ความยาวเส้น รอบวงนอก L _a / 10	ความยาวเส้น รอบวงนอก L _a / 10
หน่วย	มม.	มม.	มม.	มม.	นิ้ว	นิ้ว	นิ้ว
ความสูงสายพาน h (มม.)	8.00	10.00	13.00	18.00	8.00	13.00	23.00
ความกว้างหลังสายพาน b (มม.)	9.70	12.70	16.30	22.00	9.00	15.00	25.00
น้ำหนัก (กก./ม.)	0.074	0.123	0.195	0.377	0.074	0.195	0.575
ความยาวสูงสุดที่สามารถผลิตได้ (มม.)	4,500	4,500	18,000	21,000	4,500	18,000	21,000
ขนาดผู้เลยี แนะนำในการใช้งาน (มม.)	≥ 63	≥ 90	≥ 140	≥ 224	≥ 67	≥ 151	≥ 315
จำนวนสิ่งซื้อขั้นต่ำสำหรับสายพานไม่มาตรฐาน ความยาวตั้งแต่	1800 มม. L _d = 22 เส้น	1800 มม. L _d = 31 เส้น	1800 มม. L _d = 25 เส้น	2000 มม. L _d = 16 เส้น	1800 มม. L _d = 33 เส้น	1800 มม. L _d = 25 เส้น	2540 มม. L _d = 14 เส้น
จำนวนสิ่งซื้อขั้นต่ำสำหรับสายพานไม่มาตรฐาน ความยาวตั้งแต่	-	-	2050 มม. L _d = 23 เส้น	-	-	2050 มม. L _d = 23 เส้น	11430 มม. L _d = 11 เส้น
จำนวนสิ่งซื้อขั้นต่ำสายพานรุ่นพิเศษ	1800 มม. L _d = 66 เส้น	1800 มม. L _d = 93 เส้น	1800 มม. L _d = 75 เส้น	2000 มม. L _d = 48 เส้น	1800 มม. L _d = 99 เส้น	1800 มม. L _d = 75 เส้น	2540 มม. L _d = 42 เส้น
จำนวนสิ่งซื้อขั้นต่ำสายพานรุ่นพิเศษ	-	-	2050 มม. L _d = 69 เส้น	-	-	2050 มม. L _d = 69 เส้น	11430 มม. L _d = 33 เส้น
จำนวนสายพานต่อ 1 มัดยาว ≤ 2,300 มม.	25 เส้น	25 เส้น	10 เส้น	10 เส้น	25 เส้น	10 เส้น	-
จำนวนสายพานต่อ 1 มัดยาว ≤ 5000 มม.	10 เส้น	10 เส้น	10 เส้น	5 เส้น	10 เส้น	10 เส้น	1 เส้น
จำนวนสายพานต่อ 1 มัดยาว ≥ 5000 มม.	-	-	5 เส้น	3 เส้น	-	5 เส้น	1 เส้น

- สายพานรุ่นนี้ ไม่มีการเก็บสต็อก
- อักษรตัวหนา คือ สายพานรุ่น S=C PLUS (ความยาว ± 2 มม.)
ความยาวดาตัม L_d = ความยาวพิตซ์ L_w

SPZ / 3V, SPB / 5V = สามารถใช้ทดแทนกันได้ (ไม่ควรใช้ปนกันในเครื่องจักร)

ตัวอย่างรหัสในการสั่งซื้อสายพาน SK : SPZ 487

SPZ = หน้าตัดสายพาน SPZ

487 = ความยาวสายพาน 487 มม.



เบอร์สายพาน	เบอร์สายพาน ทดแทน	ราคา	เบอร์สายพาน	เบอร์สายพาน ทดแทน	ราคา	เบอร์สายพาน	เบอร์สายพาน ทดแทน	ราคา
SPZ			SPZ 1270		฿713	SPZ 2360		฿1,225
SPZ 487		฿414	SPZ 1287		฿713	SPZ 2500	3V 1000	฿1,341
SPZ 512		฿414	SPZ 1312		฿713	SPZ 2540		฿1,341
SPZ 562		฿414	SPZ 1320		฿713	SPZ 2650	3V 1060	฿1,418
SPZ 587		฿414	SPZ 1337	3V 530	฿743	SPZ 2690		฿1,418
SPZ 612		฿414	SPZ 1347		฿743	SPZ 2800	3V 1120	฿1,504
SPZ 630	3V 250	฿434	SPZ 1362		฿743	SPZ 2840*	3V 1180	On request
SPZ 637		฿434	SPZ 1387		฿743	SPZ 3000		฿1,553
SPZ 662		฿434	SPZ 1400		฿743	SPZ 3150		฿1,619
SPZ 670	3V 265	฿434	SPZ 1412	3V 560	฿780	SPZ 3350	3V 1320	฿1,715
SPZ 687		฿434	SPZ 1420		฿780	SPZ 3550	3V 1400	฿1,801
SPZ 710	3V 280	฿434	SPZ 1437		฿780	SPA		
SPZ 722		฿434	SPZ 1450		฿780	SPA 732		฿579
SPZ 737		฿434	SPZ 1462		฿780	SPA 757		฿579
SPZ 750		฿434	SPZ 1487		฿780	SPA 782		฿579
SPZ 762	3V 300	฿434	SPZ 1500		฿780	SPA 800		฿579
SPZ 772		฿434	SPZ 1512		฿878	SPA 807		฿684
SPZ 787		฿434	SPZ 1520		฿878	SPA 832		฿684
SPZ 800	3V 315	฿434	SPZ 1537		฿878	SPA 850		฿684
SPZ 812		฿482	SPZ 1562		฿878	SPA 857		฿684
SPZ 825		฿482	SPZ 1587		฿878	SPA 882		฿684
SPZ 837		฿482	SPZ 1600	3V 630	฿878	SPA 900		฿684
SPZ 850	3V 265	฿482	SPZ 1612		฿926	SPA 907		฿733
SPZ 862		฿482	SPZ 1637		฿926	SPA 932		฿733
SPZ 875		฿482	SPZ 1650		฿926	SPA 950		฿733
SPZ 887		฿482	SPZ 1662		฿926	SPA 957		฿733
SPZ 900	3V 355	฿482	SPZ 1687		฿926	SPA 967		฿733
SPZ 912		฿521	SPZ 1700	3V 670	฿926	SPA 982		฿733
SPZ 925		฿521	SPZ 1737		฿943	SPA 1000		฿733
SPZ 937		฿521	SPZ 1750		฿943	SPA 1007		฿830
SPZ 950	3V 375	฿521	SPZ 1762		฿943	SPA 1032		฿830
SPZ 962		฿521	SPZ 1787		฿943	SPA 1060		฿830
SPZ 987		฿521	SPZ 1800	3V 710	฿943	SPA 1082		฿830
SPZ 1000		฿521	SPZ 1812		฿1,002	SPA 1107		฿830
SPZ 1012	3V 400	฿568	SPZ 1837		฿1,002	SPA 1120		฿830
SPZ 1024		฿568	SPZ 1850		฿1,002	SPA 1132		฿916
SPZ 1037		฿568	SPZ 1862		฿1,002	SPA 1157		฿916
SPZ 1047		฿568	SPZ 1887		฿1,002	SPA 1180		฿916
SPZ 1060		฿568	SPZ 1900	3V 750	฿1,002	SPA 1207		฿916
SPZ 1077	3V 425	฿579	SPZ 1937		฿1,070	SPA 1232		฿916
SPZ 1087		฿579	SPZ 1950		฿1,070	SPA 1250		฿916
SPZ 1112		฿579	SPZ 1987		฿1,070	SPA 1257		฿984
SPZ 1120		฿579	SPZ 2000		฿1,070	SPA 1272		฿984
SPZ 1137	3V 450	฿666	SPZ 2037		฿1,089	SPA 1282		฿984
SPZ 1162		฿666	SPZ 2062		฿1,089	SPA 1307		฿984
SPZ 1180		฿666	SPZ 2087		฿1,089	SPA 1320		฿984
SPZ 1187		฿684	SPZ 2120		฿1,089	SPA 1332		฿1,061
SPZ 1202	3V 475	฿684	SPZ 2137	3V 850	฿1,137	SPA 1357		฿1,061
SPZ 1212		฿684	SPZ 2150		฿1,137	SPA 1382		฿1,061
SPZ 1237		฿684	SPZ 2187		฿1,137	SPA 1400		฿1,061
SPZ 1250		฿684	SPZ 2240	3V 900	฿1,196	SPA 1407		฿1,109
SPZ 1262	3V 500	฿713	SPZ 2287		฿1,225	SPA 1432		฿1,109



เบอร์สายพาน	เบอร์สายพาน ทดแทน	ราคา	เบอร์สายพาน	เบอร์สายพาน ทดแทน	ราคา	เบอร์สายพาน	เบอร์สายพาน ทดแทน	ราคา
SPA 1457		฿1,109	SPA 2632		฿1,891	SPB 2400	5V 950	฿2,507
SPA 1482		฿1,109	SPA 2650		฿1,891	SPB 2410		฿2,515
SPA 1500		฿1,109	SPA 2682		฿1,986	SPB 2430		฿2,544
SPA 1507		฿1,137	SPA 2732		฿1,986	SPB 2450		฿2,574
SPA 1532		฿1,137	SPA 2782		฿1,986	SPB 2500		฿2,631
SPA 1550		฿1,137	SPA 2800		฿1,986	SPB 2530		฿2,661
SPA 1557		฿1,137	SPA 2832		฿2,102	SPB 2580		฿2,708
SPA 1582		฿1,137	SPA 2847		฿2,102	SPB 2650		฿2,776
SPA 1600		฿1,137	SPA 2882		฿2,102	SPB 2680	5V 1060	฿2,796
SPA 1607		฿1,243	SPA 2932		฿2,102	SPB 2720		฿2,846
SPA 1632		฿1,243	SPA 2982		฿2,102	SPB 2800		฿2,941
SPA 1657		฿1,243	SPA 3000		฿2,102	SPB 2840		฿2,951
SPA 1682		฿1,243	SPA 3032		฿2,217	SPB 2850		฿3,144
SPA 1700		฿1,243	SPA 3082		฿2,217	SPB 2900		฿3,144
SPA 1707		฿1,302	SPA 3150		฿2,217	SPB 2950		฿3,144
SPA 1732		฿1,302	SPA 3182		฿2,352	SPB 3000		฿3,144
SPA 1750		฿1,302	SPA 3282		฿2,352	SPB 3050		฿3,167
SPA 1757		฿1,302	SPA 3350		฿2,352	SPB 3070		฿3,167
SPA 1782		฿1,302	SPA 3382		฿2,566	SPB 3150		฿3,203
SPA 1800		฿1,302	SPA 3450		฿2,566	SPB 3170		฿3,226
SPA 1807		฿1,418	SPA 3550		฿2,566	SPB 3200		฿3,327
SPA 1832		฿1,418	SPA 3750		฿2,689	SPB 3250		฿3,327
SPA 1857		฿1,418	SPA 4000		฿2,873	SPB 3320		฿3,404
SPA 1882		฿1,418	SPA 4250		฿2,922	SPB 3350	5V 1320	฿3,404
SPA 1900		฿1,418	SPA 4500		฿3,152	SPB 3450		฿3,672
SPA 1907		฿1,456	SPB			SPB 3550	5V 1400	฿3,672
SPA 1932		฿1,456	SPB 1250		฿1,311	SPB 3650		฿3,895
SPA 1950		฿1,456	SPB 1320		฿1,341	SPB 3750		฿3,895
SPA 1957		฿1,456	SPB 1400		฿1,446	SPB 3800	5V 1500	฿3,934
SPA 1982		฿1,456	SPB 1450		฿1,553	SPB 3870		฿3,992
SPA 2000		฿1,456	SPB 1500		฿1,553	SPB 4000		฿4,107
SPA 2032		฿1,504	SPB 1550		฿1,668	SPB 4050		฿4,145
SPA 2057		฿1,504	SPB 1600		฿1,668	SPB 4060		฿4,145
SPA 2082		฿1,504	SPB 1650		฿1,715	SPB 4120		฿4,222
SPA 2120		฿1,504	SPB 1680		฿1,764	SPB 4250		฿4,357
SPA 2132		฿1,600	SPB 1700		฿1,764	SPB 4300	5V 1700	฿4,397
SPA 2182		฿1,600	SPB 1750		฿1,871	SPB 4370		฿4,477
SPA 2207		฿1,600	SPB 1800		฿1,871	SPB 4500		฿4,626
SPA 2232		฿1,600	SPB 1850		฿1,986	SPB 4560	5V 1800	฿4,640
SPA 2240		฿1,600	SPB 1900	5V 750	฿1,986	SPB 4750		฿4,936
SPA 2282		฿1,668	SPB 1950		฿2,035	SPB 4820	5V 1900	฿4,965
SPA 2300		฿1,668	SPB 2000		฿2,102	SPB 5000		฿5,139
SPA 2307		฿1,668	SPB 2020	5V 800	฿2,102	SPB 5070	5V 2000	฿5,217
SPA 2332		฿1,668	SPB 2060		฿2,210	SPB 5300		฿5,466
SPA 2360		฿1,668	SPB 2120		฿2,210	SPB 5600		฿5,842
SPA 2382		฿1,668	SPB 2150	5V 850	฿2,210	SPB 6000		฿6,191
SPA 2432		฿1,745	SPB 2180		฿2,381	SPB 6300		฿6,460
SPA 2482		฿1,745	SPB 2240		฿2,381	SPB 6700		฿6,922
SPA 2500		฿1,745	SPB 2280	5V 900	฿2,401	SPB 7100	5V 2800	฿7,481
SPA 2532		฿1,891	SPB 2300		฿2,411	SPB 7500		฿7,675
SPA 2582		฿1,891	SPB 2360		฿2,441	SPB 8000	5V 3150	฿8,187
SPA 2607		฿1,891	SPB 2391		฿2,507			



เบอร์สายพาน	เบอร์สายพานทดแทน	ราคา	รายการสินค้า	เบอร์สายพานหน่วย (มม.)	ราคา	รายการสินค้า	เบอร์สายพานหน่วย (มม.)	ราคา
SPC			3V			5V 1500		
SPC 2000		฿3,336	3V 250	9N 635	฿434	5V 1600	15N 3810	฿3,934
SPC 2120		฿3,500	3V 265	9N 673	฿434	5V 1700	15N 4064	฿4,145
SPC 2240		฿3,693	3V 280	9N 711	฿434	5V 1800	15N 4318	฿4,397
SPC 2360		฿3,934	3V 300	9N 762	฿434	5V 1900	15N 4572	฿4,640
SPC 2500		฿4,107	3V 315	9N 800	฿434	5V 2000	15N 4826	฿4,965
SPC 2650		฿4,376	3V 335	9N 851	฿482	5V 2120	15N 5080	฿5,217
SPC 2800		฿4,640	3V 355	9N 902	฿482	5V 2240	15N 5385	฿5,494
SPC 2900		฿4,791	3V 375	9N 952	฿530	5V 2360	15N 5690	฿5,911
SPC 3000		฿4,946	3V 400	9N 1016	฿530	5V 2500	15N 5994	฿6,191
SPC 3150		฿4,965	3V 425	9N 1079	฿579	5V 2650	15N 6350	฿6,460
SPC 3350		฿5,217	3V 450	9N 1143	฿666	5V 2800	15N 6731	฿6,922
SPC 3500		฿5,461	3V 475	9N 1206	฿684	5V 3000	15N 7112	฿7,481
SPC 3550		฿5,544	3V 500	9N 1270	฿713	5V 3150	15N 7621	฿7,850
SPC 3750		฿5,853	3V 530	9N 1346	฿743	5V 3350	15N 8001	฿8,273
SPC 4000		฿6,334	3V 560	9N 1422	฿780	5V 3550	15N 8509	฿8,754
SPC 4100		฿6,457	3V 600	9N 1524	฿878	8V		
SPC 4250		฿6,644	3V 630	9N 1600	฿878	8V 1000	25N 2540	฿6,287
SPC 4400		฿6,817	3V 670	9N 1702	฿926	8V 1120	25N 2845	฿7,182
SPC 4500		฿6,934	3V 710	9N 1803	฿943	8V 1180	25N 2997	฿7,502
SPC 4750		฿7,549	3V 750	9N 1905	฿1,002	8V 1250	25N 3175	฿7,628
SPC 5000		฿7,925	3V 800	9N 2032	฿1,089	8V 1320	25N 3353	฿8,088
SPC 5300		฿8,437	3V 850	9N 2159	฿1,137	8V 1400	25N 3556	฿8,602
SPC 5600		฿9,392	3V 900	9N 2286	฿1,225	8V 1500	25N 3810	฿9,006
SPC 6000		฿9,806	3V 950	9N 2413	฿1,291	8V 1600	25N 4064	฿9,806
SPC 6300		฿10,616	3V 1000	9N 2540	฿1,341	8V 1700	25N 4318	฿10,289
SPC 6700		฿11,184	3V 1060	9N 2692	฿1,418	8V 1800	25N 4572	฿10,934
SPC 7100		฿12,275	3V 1120	9N 2845	฿1,504	8V 1900	25N 4826	฿11,676
SPC 7500		฿12,620	3V 1180	9N 2997	฿1,553	8V 2000	25N 5080	฿12,389
SPC 7800		฿13,113	3V 1250	9N 3175	฿1,619	8V 2120	25N 5385	฿13,094
SPC 8000		฿13,441	3V 1320	9N 3353	฿1,715	8V 2240	25N 5690	฿14,492
SPC 8500		฿14,366	3V 1400	9N 3556	฿1,801	8V 2360	25N 5994	฿14,954
SPC 9000		฿15,194	5V			8V 2500	25N 6350	฿16,131
SPC 9500		฿16,131	5V 500	15N 1270	฿1,311	8V 2650	25N 6731	฿17,057
SPC 10000		฿16,940	5V 530	15N 1346	฿1,341	8V 2800	25N 7112	฿17,992
SPC 10600		฿17,760	5V 560	15N 1422	฿1,446	8V 3000	25N 7620	฿19,169
SPC 11200		฿19,052	5V 600	15N 1524	฿1,495	8V 3150	25N 8001	฿20,325
SPC 12500		฿21,385	5V 630	15N 1600	฿1,668	8V 3350	25N 8509	฿21,501
			5V 670	15N 1702	฿1,764	8V 3550	25N 9017	฿22,552
			5V 710	15N 1803	฿1,871	8V 3750	25N 9525	฿23,949
			5V 750	15N 1905	฿1,986	8V 4000	25N 10160	฿25,241
			5V 800	15N 2032	฿2,102	8V 4250	25N 10795	฿26,872
			5V 850	15N 2159	฿2,210	8V 4500	25N 11430	฿28,867
			5V 900	15N 2286	฿2,401	8V 4750	25N 12065	฿30,149
			5V 950	15N 2413	฿2,507	8V 5000	25N 12700	฿31,673
			5V 1000	15N 2540	฿2,671			
			5V 1060	15N 2692	฿2,796			
			5V 1120	15N 2845	฿2,951			
			5V 1180	15N 2997	฿3,152			
			5V 1250	15N 3175	฿3,203			
			5V 1320	15N 3353	฿3,404			
			5V 1400	15N 3556	฿3,672			

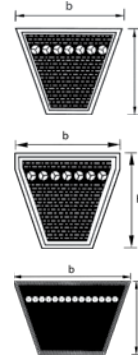

แบบหน้าตัด :
SPZ, SPA, SPB, SPC

แบบหน้าตัด :
3V, 5V, 8V

RED POWER 3 CLASSIC
Profiles on request

optibelt RED POWER 3 S=C PLUS

(ความยาว ± 2 มม.)

สายพานร่องลึกประสิทธิภาพสูง
(HIGH-PERFORMANCE WEDGE BELTS)

สายพานชนิดไม่ยึดตามมาตรฐาน DIN 7753 Part 1 / ISO 4148 และ RMA/MPTA



	SPZ	SPA	SPB	SPC	3V	5V	8V
ความยาว	ความยาว ดาตัม L_d	ความยาว ดาตัม L_d	ความยาว ดาตัม L_d	ความยาว ดาตัม L_d	ความยาวเส้น รอบวงนอก $L_a / 10$	ความยาวเส้น รอบวงนอก $L_a / 10$	ความยาวเส้น รอบวงนอก $L_a / 10$
หน่วย	มม.	มม.	มม.	มม.	นิ้ว	นิ้ว	นิ้ว
ความสูงสายพาน h (มม.)	8.00	10.00	13.00	18.00	8.00	13.00	23.00
ความกว้างหลังสายพาน b (มม.)	9.70	12.70	16.30	22.00	9.00	15.00	25.00
น้ำหนัก (กก./ม.)	0.074	0.123	0.195	0.377	0.074	0.195	0.575
ความยาวสูงสุดที่สามารถผลิตได้ (มม.)	4,000	4,000	12,500	12,500	4,000	12,500	12,500
ขนาดมู่เลย์แนะนำในการใช้งาน (มม.)	≥ 63	≥ 90	≥ 140	≥ 224	≥ 67	≥ 151	≥ 315
จำนวนการสั่งซื้อขั้นต่ำสำหรับสายพานไม่ มาตรฐานความยาวตั้งแต่	1202 มม. L_d = 76 ชิ้น	1207 มม. L_d = 62 ชิ้น	1250 มม. L_d = 50 ชิ้น	2000 มม. L_d = 32 ชิ้น	1206 มม. L_d = 80 ชิ้น	1270 มม. L_d = 50 ชิ้น	2540 มม. L_d = 28 ชิ้น
จำนวนการสั่งซื้อขั้นต่ำสำหรับสายพานรุ่น พิเศษ ไม่มาตรฐานความยาวตั้งแต่	2120 มม. L_d = 70 ชิ้น	2120 มม. L_d = 78 ชิ้น	2120 มม. L_d = 72 ชิ้น	-	2032 มม. L_d = 98 ชิ้น	2032 มม. L_d = 72 ชิ้น	-
จำนวนสายพานต่อ 1 มัดยาว ≤ 2,300 มม.	25 ชิ้น	25 ชิ้น	10 ชิ้น	10 ชิ้น	25 ชิ้น	10 ชิ้น	-
จำนวนสายพานต่อ 1 มัดยาว ≤ 5000 มม.	10 ชิ้น	10 ชิ้น	10 ชิ้น	5 ชิ้น	10 ชิ้น	10 ชิ้น	1 ชิ้น
จำนวนสายพานต่อ 1 มัดยาว ≥ 5000 มม.	-	-	5 ชิ้น	3 ชิ้น	-	5 ชิ้น	1 ชิ้น

- สายพานรุ่นนี้ ไม่มีการเก็บสต็อก
อักษรตัวหนา คือ สายพานรุ่น S=C PLUS (ความยาว + 2 มม.)
ความยาวดาตัม L_d = ความยาวพิทช์ L_w

SPZ / 3V, SPB / 5V = สามารถที่ใช้ทดแทนกันได้ (ไม่ควรใช้ปนกันในเครื่องจักร)

ตัวอย่างรหัสในการสั่งซื้อสายพาน RED POWER : SPZ 1200 RP
SPZ = หน้าตัดสายพาน SPZ
1200 = ความยาวสายพาน 1200 มม.
RP = สายพานรุ่น RED POWER



เบอร์สายพาน	เบอร์สายพานทดแทน	ราคา	เบอร์สายพาน	เบอร์สายพานทดแทน	ราคา
SPZ			SPZ 3550 RP		฿2,409
SPZ 1202 RP	3V 475 RP	฿907	SPA		
SPZ 1212 RP		฿907	SPA 1207 RP		฿1,214
SPZ 1237 RP		฿907	SPA 1232 RP		฿1,214
SPZ 1250 RP		฿907	SPA 1250 RP		฿1,214
SPZ 1262 RP	3V 500 RP	฿942	SPA 1257 RP		฿1,309
SPZ 1287 RP		฿942	SPA 1272 RP		฿1,309
SPZ 1312 RP		฿942	SPA 1282 RP		฿1,309
SPZ 1320 RP		฿942	SPA 1307 RP		฿1,309
SPZ 1337 RP	3V 530 RP	฿986	SPA 1320 RP		฿1,309
SPZ 1362 RP		฿986	SPA 1332 RP		฿1,406
SPZ 1387 RP		฿986	SPA 1357 RP		฿1,406
SPZ 1400 RP		฿986	SPA 1382 RP		฿1,406
SPZ 1412 RP	3V 560 RP	฿1,065	SPA 1400 RP		฿1,406
SPZ 1437 RP		฿1,065	SPA 1407 RP		฿1,466
SPZ 1462 RP		฿1,065	SPA 1432 RP		฿1,466
SPZ 1487 RP		฿1,065	SPA 1457 RP		฿1,466
SPZ 1500 RP		฿1,065	SPA 1482 RP		฿1,466
SPZ 1512 RP		฿1,152	SPA 1500 RP		฿1,466
SPZ 1537 RP		฿1,152	SPA 1507 RP		฿1,536
SPZ 1562 RP		฿1,152	SPA 1532 RP		฿1,536
SPZ 1587 RP		฿1,152	SPA 1557 RP		฿1,536
SPZ 1600 RP	3V 630 RP	฿1,152	SPA 1582 RP		฿1,536
SPZ 1612 RP		฿1,222	SPA 1600 RP		฿1,536
SPZ 1637 RP		฿1,222	SPA 1607 RP		฿1,667
SPZ 1662 RP		฿1,222	SPA 1632 RP		฿1,667
SPZ 1687 RP		฿1,222	SPA 1657 RP		฿1,667
SPZ 1700 RP	3V 670 RP	฿1,222	SPA 1682 RP		฿1,667
SPZ 1737 RP		฿1,276	SPA 1700 RP		฿1,667
SPZ 1762 RP		฿1,276	SPA 1707 RP		฿1,719
SPZ 1787 RP		฿1,276	SPA 1732 RP		฿1,719
SPZ 1800 RP	3V 710 RP	฿1,276	SPA 1757 RP		฿1,719
SPZ 1837 RP		฿1,344	SPA 1782 RP		฿1,719
SPZ 1862 RP		฿1,344	SPA 1800 RP		฿1,719
SPZ 1887 RP		฿1,344	SPA 1807 RP		฿1,843
SPZ 1900 RP	3V 750 RP	฿1,344	SPA 1832 RP		฿1,843
SPZ 1937 RP		฿1,441	SPA 1857 RP		฿1,843
SPZ 1987 RP		฿1,441	SPA 1882 RP		฿1,843
SPZ 2000 RP		฿1,441	SPA 1900 RP		฿1,843
SPZ 2037 RP		฿1,449	SPA 1907 RP		฿1,938
SPZ 2120 RP		฿1,449	SPA 1932 RP		฿1,938
SPZ 2137 RP	3V 850 RP	฿1,528	SPA 1957 RP		฿1,938
SPZ 2187 RP		฿1,528	SPA 1982 RP		฿1,938
SPZ 2240 RP	3V 900 RP	฿1,570	SPA 2000 RP		฿1,938
SPZ 2287 RP		฿1,658	SPA 2032 RP		฿2,017
SPZ 2360 RP		฿1,658	SPA 2057 RP		฿2,017
SPZ 2500 RP	3V 1000 RP	฿1,798	SPA 2082 RP		฿2,017
SPZ 2650 RP	3V 1060 RP	฿1,851	SPA 2120 RP		฿2,017
SPZ 2800 RP	3V 1120 RP	฿2,017	SPA 2132 RP		฿2,129
SPZ 3000 RP		฿2,068	SPA 2182 RP		฿2,129
SPZ 3150 RP	3V 1320 RP	฿2,191	SPA 2207 RP		฿2,129
SPZ 3350 RP	3V 1400 RP	฿2,287	SPA 2232 RP		฿2,129



เบอร์สายพาน	เบอร์สายพานทดแทน	ราคา	เบอร์สายพาน	เบอร์สายพานทดแทน	ราคา
SPA 2240 RP		฿2,129	SPB 2800 RP		฿3,937
SPA 2282 RP		฿2,210	SPB 3000 RP		฿4,189
SPA 2300 RP		฿2,210	SPB 3150 RP		฿4,277
SPA 2307 RP		฿2,210	SPB 3250 RP		฿4,469
SPA 2332 RP		฿2,210	SPB 3350 RP	5V 1320 RP	฿4,573
SPA 2360 RP		฿2,210	SPB 3450 RP		฿4,749
SPA 2382 RP		฿2,210	SPB 3550 RP	5V 1400 RP	฿4,915
SPA 2432 RP		฿2,356	SPB 3750 RP		฿5,194
SPA 2482 RP		฿2,356	SPB 4000 RP		฿5,483
SPA 2500 RP		฿2,356	SPB 4250 RP		฿6,234
SPA 2532 RP		฿2,514	SPB 4500 RP		฿6,636
SPA 2582 RP		฿2,514	SPB 4750 RP		฿7,071
SPA 2607 RP		฿2,514	SPB 5000 RP		฿7,375
SPA 2632 RP		฿2,514	SPB 5300 RP		฿7,855
SPA 2650 RP		฿2,514	SPB 5600 RP		฿8,398
SPA 2682 RP		฿2,637	SPB 6000 RP		฿8,896
SPA 2732 RP		฿2,637	SPB 6300 RP		฿9,297
SPA 2782 RP		฿2,637	SPB 6700 RP		฿9,900
SPA 2800 RP		฿2,637	SPB 7100 RP	5V 2800 RP	฿10,685
SPA 2832 RP		฿2,811	SPB 7500 RP		฿11,000
SPA 2847 RP		฿2,811	SPB 8000 RP	5V 3150 RP	฿11,749
SPA 2882 RP		฿2,811	SPC		
SPA 2932 RP		฿2,811	SPC 2000 RP		฿4,443
SPA 2982 RP		฿2,811	SPC 2120 RP		฿4,661
SPA 3000 RP		฿2,811	SPC 2240 RP		฿4,922
SPA 3032 RP		฿2,952	SPC 2360 RP		฿5,246
SPA 3082 RP		฿2,952	SPC 2500 RP		฿5,483
SPA 3150 RP		฿2,952	SPC 2650 RP		฿5,832
SPA 3182 RP		฿3,126	SPC 2800 RP		฿6,188
SPA 3282 RP		฿3,126	SPC 3000 RP		฿6,591
SPA 3350 RP		฿3,126	SPC 3150 RP		฿6,636
SPA 3382 RP		฿3,413	SPC 3350 RP		฿6,976
SPA 3550 RP		฿3,413	SPC 3550 RP		฿7,369
SPA 3750 RP		฿3,579	SPC 3750 RP		฿7,795
SPA 4000 RP		฿3,815	SPC 4000 RP		฿8,477
SPB			SPC 4250 RP		฿9,558
SPB 1250 RP		฿1,754	SPC 4500 RP		฿9,978
SPB 1320 RP		฿1,798	SPC 4750 RP		฿10,790
SPB 1400 RP		฿1,938	SPC 5000 RP		฿11,426
SPB 1450 RP		฿2,068	SPC 5300 RP		฿12,065
SPB 1500 RP		฿2,068	SPC 5600 RP		฿13,435
SPB 1550 RP		฿2,139	SPC 6000 RP		฿14,177
SPB 1600 RP		฿2,210	SPC 6300 RP		฿15,338
SPB 1700 RP		฿2,374	SPC 6700 RP		฿15,975
SPB 1800 RP		฿2,498	SPC 7100 RP		฿17,671
SPB 1900 RP	5V 750 RP	฿2,637	SPC 7500 RP		฿18,089
SPB 2000 RP		฿2,811	SPC 8000 RP		฿19,468
SPB 2120 RP		฿2,933	SPC 8500 RP		฿20,419
SPB 2240 RP		฿3,152	SPC 9000 RP		฿22,008
SPB 2360 RP		฿3,275	SPC 9500 RP		฿22,958
SPB 2500 RP		฿3,492	SPC 10000 RP		฿24,121
SPB 2650 RP		฿3,710			



เบอร์สายพาน	เบอร์สายพานหน่วย (มม.)	ราคา	เบอร์สายพาน	เบอร์สายพานหน่วย (มม.)	ราคา
3V			5V 3000 RP	15N 7621 RP	฿11,217
3V 475 RP	9N 1206 RP	฿907	5V 3150 RP	15N 8001 RP	฿11,855
3V 500 RP	9N 1270 RP	฿942	8V		
3V 530 RP	9N 1346 RP	฿986	8V 1000 RP	25N 2540 RP	฿8,398
3V 560 RP	9N 1422 RP	฿1,065	8V 1120 RP	25N 2845 RP	฿9,558
3V 600 RP	9N 1524 RP	฿1,152	8V 1180 RP	25N 2997 RP	฿9,978
3V 630 RP	9N 1600 RP	฿1,152	8V 1250 RP	25N 3175 RP	฿10,223
3V 670 RP	9N 1702 RP	฿1,222	8V 1320 RP	25N 3353 RP	฿10,790
3V 710 RP	9N 1803 RP	฿1,276	8V 1400 RP	25N 3556 RP	฿11,426
3V 750 RP	9N 1905 RP	฿1,344	8V 1500 RP	25N 3810 RP	฿11,961
3V 800 RP	9N 2032 RP	฿1,449	8V 1600 RP	25N 4064 RP	฿14,177
3V 850 RP	9N 2159 RP	฿1,528	8V 1700 RP	25N 4318 RP	฿14,815
3V 900 RP	9N 2286 RP	฿1,658	8V 1800 RP	25N 4572 RP	฿15,757
3V 950 RP	9N 2413 RP	฿1,719	8V 1900 RP	25N 4826 RP	฿16,927
3V 1000 RP	9N 2540 RP	฿1,798	8V 2000 RP	25N 5080 RP	฿17,782
3V 1060 RP	9N 2692 RP	฿1,851	8V 2120 RP	25N 5385 RP	฿18,725
3V 1120 RP	9N 2845 RP	฿2,017	8V 2240 RP	25N 5690 RP	฿20,732
3V 1180 RP	9N 2997 RP	฿2,068	8V 2360 RP	25N 5994 RP	฿21,581
3V 1250 RP	9N 3175 RP	฿2,191	8V 2500 RP	25N 6350 RP	฿23,387
3V 1320 RP	9N 3353 RP	฿2,287	8V 2650 RP	25N 6731 RP	฿24,330
3V 1400 RP	9N 3556 RP	฿2,409	8V 2800 RP	25N 7112 RP	฿25,709
5V			8V 3000 RP	25N 7620 RP	฿27,821
5V 530 RP	15N 1346 RP	฿1,798	8V 3150 RP	25N 8001 RP	฿29,200
5V 560 RP	15N 1422 RP	฿1,938	8V 3350 RP	25N 8509 RP	฿30,791
5V 600 RP	15N 1524 RP	฿2,001	8V 3550 RP	25N 9017 RP	฿32,369
5V 630 RP	15N 1600 RP	฿2,210	8V 3750 RP	25N 9525 RP	฿34,482
5V 670 RP	15N 1702 RP	฿2,374	8V 4000 RP	25N 10160 RP	฿36,290
5V 710 RP	15N 1803 RP	฿2,498	8V 4250 RP	25N 10795 RP	฿38,620
5V 750 RP	15N 1905 RP	฿2,637	8V 4500 RP	25N 11430 RP	฿41,153
5V 800 RP	15N 2032 RP	฿2,811	8V 4750 RP	25N 12065 RP	฿43,159
5V 850 RP	15N 2159 RP	฿2,933			
5V 900 RP	15N 2286 RP	฿3,187			
5V 950 RP	15N 2413 RP	฿3,343			
5V 1000 RP	15N 2540 RP	฿3,562			
5V 1060 RP	15N 2692 RP	฿3,737			
5V 1120 RP	15N 2845 RP	฿3,956			
5V 1180 RP	15N 2997 RP	฿4,201			
5V 1250 RP	15N 3175 RP	฿4,277			
5V 1320 RP	15N 3353 RP	฿4,573			
5V 1400 RP	15N 3556 RP	฿4,915			
5V 1500 RP	15N 3810 RP	฿5,246			
5V 1600 RP	15N 4064 RP	฿5,944			
5V 1700 RP	15N 4318 RP	฿6,295			
5V 1800 RP	15N 4572 RP	฿6,652			
5V 1900 RP	15N 4826 RP	฿7,131			
5V 2000 RP	15N 5080 RP	฿7,500			
5V 2120 RP	15N 5385 RP	฿7,882			
5V 2240 RP	15N 5690 RP	฿8,477			
5V 2360 RP	15N 5994 RP	฿8,896			
5V 2500 RP	15N 6350 RP	฿9,297			
5V 2650 RP	15N 6731 RP	฿9,900			
5V 2800 RP	15N 7112 RP	฿10,685			

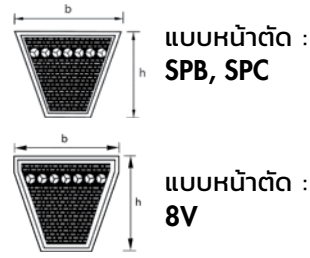

optibelt **BLUE POWER 2 A=S**

สายพานร่องลึกสำหรับงานหนัก
(HIGH-LOAD WEDGE BELTS)

สายพานชนิดเส้นใยเสริมแรงอะรามิค (Aramid Cord)

ตามมาตรฐาน DIN 7753 Part 1 / ISO 4148 และ RMA/MPTA

	SPB	SPC	8V
ความยาว	ความยาวดาดำ L_d	ความยาวดาดำ L_d	ความยาวเส้นรอบวงนอก $L_a / 10$
หน่วย	มม.	มม.	มม.
ความสูงสายพาน h (มม.)	13.00	18.00	23.00
ความกว้างหลังสายพาน b (มม.)	16.30	22.00	25.00
น้ำหนัก (กก./ม.)	0.206	0.389	0.603
ความยาวสูงสุดที่สามารถผลิตได้ (มม.)	18,000	18,000	18,000
ขนาดผู้เสียนำเข้าในการใช้งาน (มม.)	≥ 180	≥ 280	≥ 355
จำนวนการสั่งซื้อขั้นต่ำสำหรับสายพานไม่มาตรฐานความยาวตั้งแต่	1500 มม. L_d = 25 ชั้น	2000 มม. L_d = 16 ชั้น	4064 มม. L_d = 14 ชั้น
จำนวนการสั่งซื้อขั้นต่ำสำหรับสายพานไม่มาตรฐานความยาวตั้งแต่	1800 มม. L_d = 23 ชั้น	-	-
จำนวนสายพานต่อ 1 มัดยาว $\leq 2,300$ มม.	10 ชั้น	10 ชั้น	-
จำนวนสายพานต่อ 1 มัดยาว ≤ 5000 มม.	10 ชั้น	5 ชั้น	1 ชั้น
จำนวนสายพานต่อ 1 มัดยาว ≥ 5000 มม.	5 ชั้น	3 ชั้น	1 ชั้น

- สายพานรุ่นนี้ ไม่มีการเก็บสต็อก
- หากต้องการสายพานที่มีหน้าตัดและขนาดนอกเหนือจากรายการมาตรฐาน กรุณาสอบถามข้อมูลเพิ่มเติม



ตัวอย่างรหัสในการสั่งซื้อสายพาน BLUE POWER : SPB 1500 BP2

SPB = หน้าตัดสายพาน SPB

1500 = ความยาวสายพาน 1500 มม.

BP2 = สายพานรุ่น BLUE POWER 2



เบอร์สายพาน	เบอร์สายพานทดแทน	ราคา	เบอร์สายพาน	เบอร์สายพานทดแทน	ราคา	เบอร์สายพาน	เบอร์สายพานหน่วย (มม.)	ราคา
SPB			SPC 6300 BP2		฿16,303	8V		
SPB 1800 BP2		฿2,878	SPC 6700 BP2		฿17,166	8V 1600 BP2	25N 4064 BP2	฿15,048
SPB 1900 BP2	5V 750 BP2	฿3,043	SPC 7100 BP2		฿18,832	8V 1700 BP2	25N 4318 BP2	฿15,788
SPB 2000 BP2		฿3,231	SPC 7500 BP2		฿19,377	8V 1800 BP2	25N 4572 BP2	฿16,794
SPB 2120 BP2		฿3,387	SPC 8000 BP2		฿20,843	8V 1900 BP2	25N 4826 BP2	฿18,123
SPB 2240 BP2		฿3,644	SPC 8500 BP2		฿22,071	8V 2000 BP2	25N 5080 BP2	฿19,017
SPB 2360 BP2		฿3,757	SPC 9000 BP2		฿23,561	8V 2120 BP2	25N 5385 BP2	฿20,107
SPB 2500 BP2		฿4,044				8V 2240 BP2	25N 5690 BP2	฿22,257
SPB 2650 BP2		฿4,257				8V 2360 BP2	25N 5994 BP2	฿22,970
SPB 2800 BP2		฿4,524				8V 2500 BP2	25N 6350 BP2	฿25,036
SPB 3000 BP2		฿4,832				8V 2650 BP2	25N 6731 BP2	฿26,186
SPB 3150 BP2		฿4,923				8V 2800 BP2	25N 7112 BP2	฿27,633
SPB 3350 BP2	5V 1320 BP2	฿5,217				8V 3000 BP2	25N 7620 BP2	฿29,787
SPB 3550 BP2	5V 1400 BP2	฿5,656				8V 3150 BP2	25N 8001 BP2	฿31,222
SPB 3750 BP2		฿5,977				8V 3350 BP2	25N 8509 BP2	฿33,018
SPB 4000 BP2		฿6,293				8V 3550 BP2	25N 9017 BP2	฿34,637
SPB 4250 BP2		฿6,701						
SPB 4500 BP2		฿7,097						
SPB 4750 BP2		฿7,569						
SPB 5000 BP2		฿7,904						
SPB 5300 BP2		฿8,401						
SPB 5600 BP2		฿8,977						
SPB 6000 BP2		฿9,514						
SPB 6300 BP2		฿9,913						
SPB 6700 BP2		฿10,622						
SPB 7100 BP2	5V 2800 BP2	฿11,475						
SPB 7500 BP2		฿11,789						
SPB 8000 BP2	5V 3150 BP2	฿12,574						
SPC								
SPC 2000 BP2		฿5,138						
SPC 2120 BP2		฿5,376						
SPC 2240 BP2		฿5,673						
SPC 2360 BP2		฿6,044						
SPC 2500 BP2		฿6,293						
SPC 2650 BP2		฿6,738						
SPC 2800 BP2		฿7,116						
SPC 3000 BP2		฿7,588						
SPC 3150 BP2		฿7,625						
SPC 3350 BP2		฿8,005						
SPC 3550 BP2		฿8,506						
SPC 3750 BP2		฿8,994						
SPC 4000 BP2		฿9,724						
SPC 4250 BP2		฿10,190						
SPC 4500 BP2		฿10,641						
SPC 4750 BP2		฿11,594						
SPC 5000 BP2		฿12,169						
SPC 5300 BP2		฿12,963						
SPC 5600 BP2		฿14,426						
SPC 6000 BP2		฿15,048						

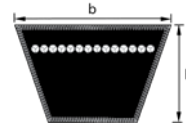

แบบหน้าตัด :
5, Y/6, 8, Z/10, A/13, B/17,
20, C/22, 25, D/32, E/40

optibelt VB S=C PLUS

(ความยาว ± 2 มม.)

สายพานร่องตื้น (CLASSICAL V-BELTS)
DIN 2215 / ISO 4184



	5	Y/6	8	Z/10	A/13	B/17	20	C/22	25	D/32	E/40
ความยาวเส้นรอบวงใน L_i	ความยาวเส้นรอบวงใน L_i	ความยาวเส้นรอบวงใน L_i	ความยาวเส้นรอบวงใน L_i	ความยาวเส้นรอบวงใน L_i	ความยาวเส้นรอบวงใน L_i	ความยาวเส้นรอบวงใน L_i	ความยาวเส้นรอบวงใน L_i	ความยาวเส้นรอบวงใน L_i	ความยาวเส้นรอบวงใน L_i	ความยาวเส้นรอบวงใน L_i	ความยาวเส้นรอบวงใน L_i
หน่วย	มม.	มม.	มม.	มม.	มม.	มม.	มม.	มม.	มม.	มม.	มม.
ความสูงสายพาน h (มม.)	3.00	4.00	5.00	6.00	8.00	11.00	12.50	14.00	16.00	20.00	25.00
ความกว้างหลังสายพาน b (มม.)	5.00	6.00	8.00	10.00	13.00	17.00	20.00	22.00	25.00	32.00	40.00
น้ำหนัก (กก./ม.)	0.018	0.026	0.042	0.064	0.109	0.196	0.266	0.324	0.420	0.668	0.958
ความยาวสูงสุดที่สามารถผลิตได้ (มม.)	-	-	-	4,500	10,000	21,000	21,000	21,000	21,000	21,000	21,000
ขนาดผู้เสียนำมาใช้ในการใช้งาน	≥ 20	≥ 28	≥ 40	≥ 50	≥ 71	≥ 112	≥ 160	≥ 180	≥ 250	≥ 355	≥ 500
จำนวนการสั่งซื้อขั้นต่ำสำหรับสายพานมาตรฐานความยาวตั้งแต่	กรุณาสอบถามข้อมูลเพิ่มเติม	กรุณาสอบถามข้อมูลเพิ่มเติม	กรุณาสอบถามข้อมูลเพิ่มเติม	1800 มม. = 20 ชั้น	1800 มม. = 31 ชั้น	1800 มม. = 25 ชั้น	1800 มม. = 21 ชั้น	1800 มม. = 19 ชั้น	1800 มม. = 17 ชั้น	2000 มม. = 11 ชั้น	3000 มม. = 7 ชั้น
จำนวนการสั่งซื้อขั้นต่ำสำหรับสายพานมาตรฐานความยาวตั้งแต่	-	-	-	-	-	2000 มม. = 21 ชั้น	2000 มม. = 18 ชั้น	2000 มม. = 16 ชั้น	2000 มม. = 14 ชั้น	-	-
จำนวนการสั่งซื้อขั้นต่ำสำหรับสายพานรุ่นพิเศษ	-	-	-	1800 มม. = 60 ชั้น	1800 มม. = 93 ชั้น	1800 มม. = 75 ชั้น	1800 มม. = 63 ชั้น	1800 มม. = 57 ชั้น	1800 มม. = 51 ชั้น	1800 มม. = 63 ชั้น	3000 มม. = 21 ชั้น
จำนวนสายพานต่อ 1 มัดยาว ≤ 2,300 มม.	25 ชั้น	25 ชั้น	25 ชั้น	25 ชั้น	25 ชั้น	10 ชั้น	10 ชั้น	10 ชั้น	10 ชั้น	1 ชั้น	-
จำนวนสายพานต่อ 1 มัดยาว ≤ 5000 มม.	-	-	-	10 ชั้น	10 ชั้น	10 ชั้น	5 ชั้น	5 ชั้น	5 ชั้น	1 ชั้น	1 ชั้น
จำนวนสายพานต่อ 1 มัดยาว ≥ 5000 มม.	-	-	-	-	10 ชั้น	5 ชั้น	3 ชั้น	3 ชั้น	3 ชั้น	1 ชั้น	1 ชั้น

• สายพานรุ่นนี้ไม่มีการเก็บสต็อก

▲ สายพานแบบมีฟัน

ความยาวดาดัม L_d = ความยาวพิตซ์ L_w

หากต้องการสายพานที่มีขนาดนอกเหนือจากขนาดมาตรฐาน กรุณาสอบถามข้อมูลเพิ่มเติม

ตัวอย่างรหัสในการสั่งซื้อสายพาน VB : 5 X 190

5 = หน้าตัดสายพาน 5 มม.

190 = ความยาวสายพาน 190 มม.



สายพานร่องวีแบบหุ้มด้วยผ้าใบสีอ่อน
หน้าตัด : A/13, B/17, 20, C/22, 25, D/32
กรุณาสอบถามข้อมูลเพิ่มเติม



สายพานร่องวี สำหรับงานเบา ตามมาตรฐาน RMA / MPTA
หน้าตัด : 2L, 3L, 4L, 5L
กรุณาสอบถามข้อมูลเพิ่มเติม



ความยาวเส้นรอบวงใน (L _i)	ความยาวดาดับ (L _d)	เบอร์สายพาน	ราคา	ความยาวเส้นรอบวงใน (L _i)	ความยาวดาดับ (L _d)	เบอร์สายพาน	ราคา
5							
5 x 190 ▲	5 x 200	-	฿358	8 x 1020	8 x 1040	-	฿458
5 x 229 ▲	5 x 239	-	฿358	8 x 1050	8 x 1070	-	฿458
5 x 260 ▲	5 x 270	-	฿358	8 x 1075	8 x 1095	-	฿458
5 x 280 ▲	5 x 290	-	฿358	8 x 1120	8 x 1140	-	฿458
5 x 300 ▲	5 x 310	-	฿358	8 x 1200	8 x 1220	-	฿500
5 x 315 ▲	5 x 325	-	฿358	8 x 1250	8 x 1270	-	฿500
5 x 322 ▲	5 x 332	-	฿358	Z/10			
5 x 335 ▲	5 x 345	-	฿358	10 x 290 ▲	10 x 312	Z 11	฿443
5 x 375 ▲	5 x 385	-	฿358	10 x 315 ▲	10 x 337	Z 12 1/2	฿443
5 x 425 ▲	5 x 435	-	฿358	10 x 375 ▲	10 x 397	Z 14	฿443
5 x 475 ▲	5 x 485	-	฿358	10 x 400 ▲	10 x 422	Z 15	฿443
5 x 500 ▲	5 x 510	-	฿358	10 x 425 ▲	10 x 447	Z 16	฿443
5 x 530 ▲	5 x 540	-	฿358	10 x 450 ▲	10 x 472	Z 17	฿443
5 x 554 ▲	5 x 564	-	฿358	10 x 475 ▲	10 x 497	Z 18	฿443
5 x 600 ▲	5 x 610	-	฿358	10 x 480 ▲	10 x 502	Z 19	฿443
Y/6				10 x 500 ▲	10 x 522	Z 19 3/4	฿443
6 x 280 ▲	6 x 295	-	฿358	10 x 515 ▲	10 x 537	Z 20	฿443
6 x 300 ▲	6 x 315	-	฿358	10 x 525 ▲	10 x 547	Z 20 1/2	฿443
6 x 335 ▲	6 x 350	-	฿358	10 x 530 ▲	10 x 552	Z 21	฿443
6 x 400 ▲	6 x 415	-	฿358	10 x 540 ▲	10 x 562	Z 21 1/4	฿443
6 x 425 ▲	6 x 440	-	฿358	10 x 560 ▲	10 x 582	Z 22	฿443
6 x 450 ▲	6 x 465	-	฿358	10 x 575	10 x 597	Z 23	฿443
6 x 500 ▲	6 x 515	-	฿358	10 x 600	10 x 622	Z 24	฿443
6 x 540 ▲	6 x 555	-	฿358	10 x 630	10 x 652	Z 25	฿443
6 x 600 ▲	6 x 615	-	฿358	10 x 650	10 x 672	Z 26	฿443
6 x 850 ▲	6 x 865	-	฿358	10 x 670	10 x 692	Z 27	฿443
8				10 x 700	10 x 722	Z 27 1/2	฿443
8 x 315 ▲	8 x 335	-	฿443	10 x 710	10 x 732	Z 28	฿443
8 x 355 ▲	8 x 375	-	฿443	10 x 725	10 x 747	Z 28 1/2	฿443
8 x 400 ▲	8 x 420	-	฿443	10 x 730	10 x 752	Z 29	฿443
8 x 425 ▲	8 x 445	-	฿443	10 x 750	10 x 772	Z 29 1/2	฿443
8 x 450 ▲	8 x 470	-	฿443	10 x 765	10 x 787	Z 30	฿443
8 x 475 ▲	8 x 495	-	฿443	10 x 775	10 x 797	Z 31	฿443
8 x 490 ▲	8 x 510	-	฿443	10 x 800	10 x 822	Z 31 1/2	฿451
8 x 530 ▲	8 x 550	-	฿443	10 x 820	10 x 842	Z 32	฿451
8 x 560 ▲	8 x 580	-	฿443	10 x 825	10 x 847	Z 33	฿451
8 x 575 ▲	8 x 595	-	฿443	10 x 850	10 x 872	Z 33 1/2	฿451
8 x 600 ▲	8 x 620	-	฿443	10 x 865	10 x 887	Z 34	฿451
8 x 630 ▲	8 x 650	-	฿443	10 x 875	10 x 897	Z 35	฿451
8 x 670 ▲	8 x 690	-	฿443	10 x 900	10 x 922	Z 36	฿451
8 x 700 ▲	8 x 720	-	฿443	10 x 925	10 x 947	Z 37	฿451
8 x 710 ▲	8 x 730	-	฿443	10 x 950	10 x 972	Z 38	฿451
8 x 750 ▲	8 x 770	-	฿443	10 x 975	10 x 997	Z 38 1/2	฿451
8 x 775 ▲	8 x 795	-	฿443	10 x 1000	10 x 1022	Z 39	฿458
8 x 800 ▲	8 x 820	-	฿443	10 x 1016	10 x 1038	Z 40	฿458
8 x 825	8 x 845	-	฿458	10 x 1030	10 x 1052	Z 40 1/2	฿458
8 x 850	8 x 870	-	฿458	10 x 1041	10 x 1063	Z 41	฿458
8 x 875	8 x 895	-	฿458	10 x 1050	10 x 1072	Z 41 1/2	฿458
8 x 900	8 x 920	-	฿458	10 x 1060	10 x 1082	Z 42	฿458
8 x 950	8 x 970	-	฿458	10 x 1080	10 x 1102	Z 43	฿458
8 x 1000	8 x 1020	-	฿458	10 x 1100	10 x 1122	Z 43 1/4	฿458
				10 x 1120	10 x 1142	Z 44	฿458



ความยาวเส้นรอบวงใน (L _i)	ความยาวคาดทับ (L _d)	เบอร์สายพาน	ราคา	ความยาวเส้นรอบวงใน (L _i)	ความยาวคาดทับ (L _d)	เบอร์สายพาน	ราคา
10 x 1150	10 x 1172	Z 45	฿458	13 x 710	13 x 740	A 28	฿328
10 x 1165	10 x 1187	Z 46	฿458	13 x 730	13 x 760	A 29	฿328
10 x 1180	10 x 1202	Z 46 1/2	฿458	13 x 750	13 x 780	A 29 1/2	฿328
10 x 1194	10 x 1216	Z 47	฿492	13 x 767	13 x 797	A 30	฿328
10 x 1215	10 x 1237	Z 48	฿492	13 x 775	13 x 805	A 31	฿328
10 x 1225	10 x 1147	Z 48 1/2	฿492	13 x 800	13 x 830	A 31 1/2	฿328
10 x 1250	10 x 1272	Z 49	฿492	13 x 813	13 x 843	A 32	฿346
10 x 1270	10 x 1292	Z 50	฿492	13 x 825	13 x 855	A 32 1/2	฿346
10 x 1295	10 x 1317	Z 51	฿492	13 x 841	13 x 871	A 33	฿346
10 x 1320	10 x 1342	Z 52	฿492	13 x 850	13 x 880	A 34	฿346
10 x 1346	10 x 1368	Z 53	฿492	13 x 875	13 x 905	A 34 1/2	฿346
10 x 1371	10 x 1393	Z 54	฿492	13 x 889	13 x 919	A 35	฿346
10 x 1400	10 x 1422	Z 55	฿492	13 x 900	13 x 930	A 35 1/2	฿346
10 x 1422	10 x 1444	Z 56	฿608	13 x 914	13 x 944	A 36	฿358
10 x 1450	10 x 1472	Z 57	฿608	13 x 925	13 x 955	A 37	฿358
10 x 1475	10 x 1497	Z 58	฿608	13 x 950	13 x 980	A 37 1/2	฿358
10 x 1500	10 x 1522	Z 59	฿608	13 x 965	13 x 995	A 38	฿358
10 x 1524	10 x 1546	Z 60	฿634	13 x 975	13 x 1005	A 38 1/2	฿358
10 x 1550	10 x 1572	Z 61	฿634	13 x 1000	13 x 1030	A 39	฿358
10 x 1575	10 x 1597	Z 62	฿634	13 x 1016	13 x 1046	A 40	฿358
10 x 1600	10 x 1622	Z 63	฿634	13 x 1030	13 x 1060	A 40 1/2	฿358
10 x 1626	10 x 1648	Z 64	฿675	13 x 1041	13 x 1071	A 41	฿358
10 x 1651	10 x 1673	Z 65	฿675	13 x 1050	13 x 1080	A 41 1/2	฿358
10 x 1675	10 x 1697	Z 66	฿675	13 x 1060	13 x 1090	A 42	฿358
10 x 1700	10 x 1722	Z 67	฿675	13 x 1075	13 x 1105	A 42 1/2	฿423
10 x 1725	10 x 1747	Z 68	฿733	13 x 1100	13 x 1130	A 43	฿423
10 x 1750	10 x 1772	Z 69	฿733	13 x 1105	13 x 1135	A 43 1/2	฿423
10 x 1775	10 x 1797	Z 70	฿733	13 x 1120	13 x 1150	A 44	฿423
10 x 1800	10 x 1822	Z 71	฿733	13 x 1143	13 x 1173	A 45	฿423
10 x 1850	10 x 1872	Z 73	฿815	13 x 1150	13 x 1180	A 45 1/2	฿423
10 x 1900	10 x 1922	Z 75	฿815	13 x 1168	13 x 1198	A 46	฿423
10 x 1975	10 x 1997	Z 78	฿815	13 x 1180	13 x 1210	A 46 1/2	฿423
10 x 2000	10 x 2022	Z 79	฿826	13 x 1200	13 x 1230	A 47	฿442
10 x 2120	10 x 2142	Z 83 1/2	฿826	13 x 1215	13 x 1245	A 47 1/2	฿442
10 x 2240	10 x 2262	Z 88	฿942	13 x 1220	13 x 1150	A 48	฿442
10 x 2360	10 x 2382	Z 93	฿942	13 x 1225	13 x 1255	A 48 1/2	฿442
10 x 2500	10 x 2522	Z 98	฿942	13 x 1250	13 x 1280	A 49	฿442
A/13				13 x 1270	13 x 1300	A 50	฿478
13 x 407	13 x 437	A 16	฿328	13 x 1300	13 x 1330	A 51	฿478
13 x 457	13 x 487	A 18	฿328	13 x 1320	13 x 1350	A 52	฿478
13 x 480	13 x 510	A 19	฿328	13 x 1350	13 x 1380	A 53	฿478
13 x 508	13 x 538	A 20	฿328	13 x 1375	13 x 1405	A 54	฿478
13 x 535	13 x 565	A 21	฿328	13 x 1400	13 x 1430	A 55	฿478
13 x 560	13 x 590	A 22	฿328	13 x 1422	13 x 1452	A 56	฿543
13 x 575	13 x 605	A 23	฿328	13 x 1450	13 x 1480	A 57	฿543
13 x 600	13 x 630	A 23 1/2	฿328	13 x 1475	13 x 1505	A 58	฿543
13 x 610	13 x 640	A 24	฿328	13 x 1500	13 x 1530	A 59	฿543
13 x 630	13 x 660	A 25	฿328	13 x 1525	13 x 1555	A 60	฿543
13 x 650	13 x 680	A 26	฿328	13 x 1550	13 x 1580	A 61	฿543
13 x 670	13 x 700	A 26 1/2	฿328	13 x 1575	13 x 1605	A 62	฿543
13 x 686	13 x 716	A 27	฿328	13 x 1600	13 x 1630	A 63	฿543
13 x 700	13 x 730	A 27 1/2	฿328	13 x 1625	13 x 1655	A 64	฿584



ความยาวเส้นรอบวงใน (L _i)	ความยาวด้านทับ (L _d)	เบอร์สายพาน	ราคา	ความยาวเส้นรอบวงใน (L _i)	ความยาวด้านทับ (L _d)	เบอร์สายพาน	ราคา
13 x 1650	13 x 1680	A 65	฿584	13 x 3454	13 x 3484	A 136	฿1,200
13 x 1676	13 x 1706	A 66	฿584	13 x 3550	13 x 3580	A 140	฿1,200
13 x 1700	13 x 1730	A 67	฿584	13 x 3658	13 x 3688	A 144	฿1,200
13 x 1725	13 x 1755	A 68	฿584	13 x 3750	13 x 3780	A 148	฿1,229
13 x 1750	13 x 1780	A 69	฿584	13 x 4000	13 x 4030	A 158	฿1,301
13 x 1775	13 x 1805	A 70	฿584	13 x 4250	13 x 4280	A 167	฿1,349
13 x 1800	13 x 1830	A 71	฿584	13 x 4572	13 x 4602	A 180	฿1,446
13 x 1825	13 x 1855	A 72	฿620	13 x 4750	13 x 4780	A 187	฿1,498
13 x 1854	13 x 1884	A 73	฿620	13 x 5000	13 x 5030	A 197	฿1,600
13 x 1880	13 x 1910	A 74	฿620	B/17			
13 x 1900	13 x 1930	A 75	฿620	17 x 570	17 x 610	B 23	฿423
13 x 1930	13 x 1960	A 76	฿620	17 x 615	17 x 655	B 24	฿423
13 x 1956	13 x 1986	A 77	฿620	17 x 630	17 x 670	B 25	฿423
13 x 1980	13 x 2010	A 78	฿620	17 x 650	17 x 690	B 26	฿423
13 x 2000	13 x 2030	A 79	฿620	17 x 670	17 x 710	B 26 1/2	฿423
13 x 2032	13 x 2061	A 80	฿675	17 x 686	17 x 726	B 27	฿423
13 x 2060	13 x 2090	A 81	฿675	17 x 710	17 x 750	B 28	฿423
13 x 2083	13 x 2113	A 82	฿675	17 x 725	17 x 765	B 29	฿423
13 x 2100	13 x 2130	A 83	฿675	17 x 750	17 x 790	B 30	฿423
13 x 2120	13 x 2150	A 83 1/2	฿675	17 x 775	17 x 815	B 31	฿423
13 x 2134	13 x 2164	A 84	฿675	17 x 800	17 x 840	B 32	฿423
13 x 2150	13 x 2180	A 84 1/2	฿704	17 x 825	17 x 865	B 32 1/2	฿454
13 x 2160	13 x 2190	A 85	฿704	17 x 836	17 x 876	B 33	฿454
13 x 2185	13 x 2215	A 86	฿704	17 x 850	17 x 890	B 34	฿454
13 x 2200	13 x 2230	A 86 1/2	฿704	17 x 875	17 x 915	B 34 1/2	฿454
13 x 2210	13 x 2240	A 87	฿704	17 x 889	17 x 929	B 35	฿454
13 x 2240	13 x 2270	A 88	฿704	17 x 900	17 x 940	B 36	฿454
13 x 2261	13 x 2291	A 89	฿752	17 x 925	17 x 965	B 37	฿483
13 x 2286	13 x 2316	A 90	฿752	17 x 950	17 x 990	B 37 1/2	฿483
13 x 2311	13 x 2341	A 91	฿752	17 x 965	17 x 1005	B 38	฿483
13 x 2337	13 x 2367	A 92	฿752	17 x 975	17 x 1015	B 38 1/2	฿483
13 x 2360	13 x 2390	A 93	฿752	17 x 1000	17 x 1040	B 39	฿483
13 x 2388	13 x 2418	A 94	฿752	17 x 1016	17 x 1056	B 40	฿525
13 x 2413	13 x 2443	A 95	฿769	17 x 1030	17 x 1070	B 40 1/2	฿525
13 x 2438	13 x 2468	A 96	฿769	17 x 1040	17 x 1080	B 41	฿525
13 x 2464	13 x 2494	A 97	฿769	17 x 1050	17 x 1090	B 41 1/2	฿525
13 x 2500	13 x 2530	A 98	฿769	17 x 1060	17 x 1100	B 42	฿525
13 x 2540	13 x 2570	A 100	฿890	17 x 1075	17 x 1115	B 42 1/2	฿525
13 x 2591	13 x 2621	A 102	฿890	17 x 1090	17 x 1130	B 43	฿525
13 x 2650	13 x 2680	A 104	฿890	17 x 1100	17 x 1140	B 43 1/4	฿525
13 x 2667	13 x 2697	A 105	฿890	17 x 1120	17 x 1160	B 44	฿525
13 x 2725	13 x 2755	A 107	฿890	17 x 1150	17 x 1190	B 45	฿591
13 x 2743	13 x 2773	A 108	฿890	17 x 1163	17 x 1203	B 45 1/2	฿591
13 x 2800	13 x 2830	A 110	฿890	17 x 1175	17 x 1215	B 46	฿591
13 x 2845	13 x 2875	A 112	฿990	17 x 1180	17 x 1220	B 46 1/2	฿591
13 x 2896	13 x 2926	A 114	฿990	17 x 1200	17 x 1240	B 47	฿620
13 x 2946	13 x 2976	A 116	฿990	17 x 1215	17 x 1255	B 48	฿620
13 x 3000	13 x 3030	A 118	฿990	17 x 1225	17 x 1265	B 48 1/2	฿620
13 x 3048	13 x 3078	A 120	฿990	17 x 1250	17 x 1290	B 49	฿620
13 x 3150	13 x 3180	A 124	฿990	17 x 1275	17 x 1315	B 50	฿675
13 x 3250	13 x 3280	A 128	฿1,080	17 x 1300	17 x 1340	B 51	฿675
13 x 3350	13 x 3380	A 132	฿1,080	17 x 1320	17 x 1360	B 52	฿675



ความยาวเส้นรอบวงใน (L _i)	ความยาวดาดับ (L _d)	เบอร์สายพาน	ราคา	ความยาวเส้นรอบวงใน (L _i)	ความยาวดาดับ (L _d)	เบอร์สายพาน	ราคาต่อรายการ
17 x 1335	17 x 1375	B 52 1/2	฿686	17 x 2515	17 x 2565	B 99	฿1,206
17 x 1350	17 x 1390	B 53	฿686	17 x 2540	17 x 2580	B 100	฿1,206
17 x 1360	17 x 1400	B 53 1/2	฿686	17 x 2565	17 x 2605	B 101	฿1,206
17 x 1372	17 x 1412	B 54	฿686	17 x 2600	17 x 2640	B 102	฿1,253
17 x 1400	17 x 1440	B 55	฿686	17 x 2616	17 x 2656	B 103	฿1,253
17 x 1422	17 x 1462	B 56	฿759	17 x 2650	17 x 2690	B 104	฿1,253
17 x 1450	17 x 1490	B 57	฿759	17 x 2667	17 x 2707	B 105	฿1,295
17 x 1473	17 x 1513	B 58	฿759	17 x 2700	17 x 2740	B 106	฿1,295
17 x 1500	17 x 1540	B 59	฿759	17 x 2718	17 x 2758	B 107	฿1,295
17 x 1525	17 x 1565	B 60	฿769	17 x 2750	17 x 2790	B 108	฿1,295
17 x 1550	17 x 1590	B 61	฿769	17 x 2800	17 x 2840	B 110	฿1,295
17 x 1575	17 x 1615	B 62	฿769	17 x 2845	17 x 2885	B 112	฿1,295
17 x 1600	17 x 1640	B 63	฿769	17 x 2900	17 x 2940	B 114	฿1,445
17 x 1625	17 x 1665	B 64	฿878	17 x 2921	17 x 2961	B 115	฿1,445
17 x 1650	17 x 1690	B 65	฿878	17 x 2950	17 x 2990	B 116	฿1,445
17 x 1676	17 x 1716	B 66	฿878	17 x 3000	17 x 3040	B 118	฿1,445
17 x 1700	17 x 1740	B 67	฿878	17 x 3048	17 x 3088	B 120	฿1,552
17 x 1725	17 x 1765	B 68	฿890	17 x 3099	17 x 3139	B 122	฿1,552
17 x 1750	17 x 1790	B 69	฿890	17 x 3150	17 x 3190	B 124	฿1,552
17 x 1761	17 x 1801	B 69 1/2	฿890	17 x 3175	17 x 3215	B 125	฿1,552
17 x 1775	17 x 1815	B 70	฿890	17 x 3200	17 x 3240	B 126	฿1,552
17 x 1800	17 x 1840	B 71	฿890	17 x 3250	17 x 3290	B 128	฿1,600
17 x 1829	17 x 1869	B 72	฿919	17 x 3302	17 x 3342	B 130	฿1,600
17 x 1850	17 x 1890	B 73	฿919	17 x 3350	17 x 3390	B 132	฿1,600
17 x 1880	17 x 1920	B 74	฿919	17 x 3378	17 x 3418	B 133	฿1,600
17 x 1900	17 x 1940	B 75	฿919	17 x 3404	17 x 3444	B 134	฿1,600
17 x 1930	17 x 1970	B 76	฿919	17 x 3450	17 x 3490	B 136	฿1,719
17 x 1950	17 x 1990	B 77	฿919	17 x 3505	17 x 3545	B 138	฿1,719
17 x 1981	17 x 2021	B 78	฿919	17 x 3550	17 x 3590	B 140	฿1,719
17 x 2000	17 x 2040	B 79	฿919	17 x 3600	17 x 3640	B 142	฿1,791
17 x 2032	17 x 2072	B 80	฿1,008	17 x 3658	17 x 3698	B 144	฿1,791
17 x 2060	17 x 2100	B 81	฿1,008	17 x 3700	17 x 3740	B 146	฿1,791
17 x 2083	17 x 2123	B 82	฿1,008	17 x 3750	17 x 3790	B 148	฿1,791
17 x 2100	17 x 2140	B 83	฿1,008	17 x 3810	17 x 3850	B 150	฿1,856
17 x 2120	17 x 2160	B 83 1/2	฿1,008	17 x 3850	17 x 3890	B 151	฿1,856
17 x 2134	17 x 2174	B 84	฿1,080	17 x 3861	17 x 3901	B 152	฿1,946
17 x 2160	17 x 2200	B 85	฿1,080	17 x 3912	17 x 3952	B 154	฿1,946
17 x 2200	17 x 2240	B 86	฿1,080	17 x 3950	17 x 3990	B 155	฿1,946
17 x 2210	17 x 2250	B 87	฿1,080	17 x 3962	17 x 4002	B 156	฿1,946
17 x 2240	17 x 2280	B 88	฿1,080	17 x 4000	17 x 4040	B 158	฿1,946
17 x 2261	17 x 2301	B 89	฿1,133	17 x 4064	17 x 4104	B 160	฿2,041
17 x 2286	17 x 2326	B 90	฿1,133	17 x 4115	17 x 4155	B 162	฿2,041
17 x 2300	17 x 2340	B 91	฿1,133	17 x 4200	17 x 4240	B 165	฿2,041
17 x 2337	17 x 2377	B 92	฿1,133	17 x 4250	17 x 4290	B 167	฿2,041
17 x 2360	17 x 2400	B 93	฿1,133	17 x 4394	17 x 4434	B 173	฿2,130
17 x 2388	17 x 2428	B 94	฿1,133	17 x 4450	17 x 4490	B 175	฿2,130
17 x 2400	17 x 2440	B 94 1/2	฿1,206	17 x 4500	17 x 4540	B 177	฿2,130
17 x 2413	17 x 2453	B 95	฿1,206	17 x 4572	17 x 4612	B 180	฿2,130
17 x 2438	17 x 2478	B 96	฿1,206	17 x 4750	17 x 4790	B 187	฿2,130
17 x 2450	17 x 2490	B 96 1/2	฿1,206	17 x 4826	17 x 4866	B 190	฿2,223
17 x 2465	17 x 2505	B 97	฿1,206	17 x 4953	17 x 4993	B 195	฿2,435
17 x 2500	17 x 2540	B 98	฿1,206	17 x 5000	17 x 5040	B 197	฿2,435



ความยาวเส้นรอบวงใน (L _i)	ความยาวด้านข้าง (L _d)	เบอร์สายพาน	ราคา	ความยาวเส้นรอบวงใน (L _i)	ความยาวด้านข้าง (L _d)	เบอร์สายพาน	ราคา
17 x 5300	17 x 5340	B 208	฿2,615	22 x 1425	22 x 1483	C 56	฿919
17 x 5334	17 x 5374	B 210	฿2,615	22 x 1450	22 x 1508	C 57	฿1,008
17 x 5600	17 x 5640	B 220	฿2,752	22 x 1475	22 x 1533	C 58	฿1,008
17 x 5715	17 x 5755	B 225	฿2,804	22 x 1500	22 x 1558	C 59	฿1,008
17 x 6000	17 x 6040	B 236	฿2,979	22 x 1524	22 x 1582	C 60	฿1,068
17 x 6096	17 x 6136	B 240	฿2,979	22 x 1550	22 x 1608	C 61	฿1,068
17 x 6300	17 x 6340	B 248	฿3,111	22 x 1574	22 x 1632	C 62	฿1,068
17 x 6477	17 x 6517	B 255	฿3,204	22 x 1600	22 x 1658	C 63	฿1,068
17 x 6700	17 x 6740	B 264	฿3,325	22 x 1650	22 x 1708	C 65	฿1,147
17 x 6858	17 x 6898	B 270	฿3,392	22 x 1676	22 x 1734	C 66	฿1,147
17 x 7000	17 x 7040	B 276	฿3,450	22 x 1700	22 x 1758	C 67	฿1,147
17 x 7100	17 x 7140	B 280	฿3,552	22 x 1727	22 x 1785	C 68	฿1,200
17 x 7620	17 x 7660	B 300	฿3,819	22 x 1750	22 x 1808	C 69	฿1,200
20				22 x 1778	22 x 1836	C 70	฿1,200
20 x 900	20 x 950	-	฿826	22 x 1800	22 x 1858	C 71	฿1,200
20 x 1000	20 x 1050	-	฿826	22 x 1829	22 x 1887	C 72	฿1,259
20 x 1120	20 x 1170	-	฿942	22 x 1854	22 x 1912	C 73	฿1,259
20 x 1180	20 x 1230	-	฿1,075	22 x 1880	22 x 1938	C 74	฿1,259
20 x 1250	20 x 1300	-	฿1,075	22 x 1900	22 x 1958	C 75	฿1,331
20 x 1320	20 x 1370	-	฿1,134	22 x 1930	22 x 1988	C 76	฿1,331
20 x 1400	20 x 1450	-	฿1,226	22 x 1956	22 x 2014	C 77	฿1,331
20 x 1500	20 x 1550	-	฿1,276	22 x 1981	22 x 2039	C 78	฿1,331
20 x 1600	20 x 1650	-	฿1,393	22 x 2000	22 x 2058	C 79	฿1,349
20 x 1700	20 x 1750	-	฿1,443	22 x 2032	22 x 2090	C 80	฿1,349
20 x 1800	20 x 1850	-	฿1,558	22 x 2060	22 x 2118	C 81	฿1,390
20 x 1900	20 x 1950	-	฿1,618	22 x 2083	22 x 2141	C 82	฿1,390
20 x 2000	20 x 2050	-	฿1,809	22 x 2108	22 x 2166	C 83	฿1,390
20 x 2120	20 x 2170	-	฿1,911	22 x 2120	22 x 2178	C 83 1/2	฿1,450
20 x 2240	20 x 2290	-	฿1,943	22 x 2134	22 x 2192	C 84	฿1,450
20 x 2360	20 x 2410	-	฿2,060	22 x 2159	22 x 2217	C 85	฿1,450
20 x 2500	20 x 2550	-	฿2,076	22 x 2184	22 x 2242	C 86	฿1,450
20 x 2650	20 x 2700	-	฿2,194	22 x 2210	22 x 2268	C 87	฿1,474
20 x 2800	20 x 2850	-	฿2,310	22 x 2240	22 x 2298	C 88	฿1,474
20 x 3000	20 x 3050	-	฿2,444	22 x 2261	22 x 2319	C 89	฿1,474
20 x 3150	20 x 3200	-	฿2,668	22 x 2286	22 x 2344	C 90	฿1,557
20 x 3350	20 x 3400	-	฿2,743	22 x 2311	22 x 2369	C 91	฿1,557
20 x 3550	20 x 3600	-	฿2,868	22 x 2337	22 x 2395	C 92	฿1,557
20 x 3750	20 x 3800	-	฿3,044	22 x 2360	22 x 2418	C 93	฿1,557
20 x 4000	20 x 4050	-	฿3,219	22 x 2388	22 x 2446	C 94	฿1,557
20 x 4500	20 x 4550	-	฿3,703	22 x 2413	22 x 2471	C 95	฿1,654
20 x 5000	20 x 5050	-	฿4,120	22 x 2438	22 x 2496	C 96	฿1,654
20 x 6000	20 x 6050	-	฿4,904	22 x 2450	22 x 2508	C 96 1/2	฿1,654
C/22				22 x 2464	22 x 2522	C 97	฿1,654
22 x 1090	22 x 1148	C 43	฿759	22 x 2500	22 x 2558	C 98	฿1,654
22 x 1200	22 x 1258	C 47	฿806	22 x 2525	22 x 2583	C 99	฿1,743
22 x 1215	22 x 1273	C 48	฿806	22 x 2540	22 x 2598	C 100	฿1,743
22 x 1250	22 x 1308	C 49	฿806	22 x 2560	22 x 2618	C 101	฿1,743
22 x 1295	22 x 1353	C 51	฿806	22 x 2591	22 x 2649	C 102	฿1,743
22 x 1320	22 x 1378	C 52	฿890	22 x 2616	22 x 2674	C 103	฿1,803
22 x 1350	22 x 1408	C 53	฿890	22 x 2642	22 x 2600	C 104	฿1,803
22 x 1375	22 x 1433	C 54	฿890	22 x 2667	22 x 2725	C 105	฿1,803
22 x 1400	22 x 1458	C 55	฿919	22 x 2692	22 x 2750	C 106	฿1,803



ความยาวเส้นรอบวงใน (L _i)	ความยาวดาดับ (L _d)	เบอร์สายพาน	ราคา	ความยาวเส้นรอบวงใน (L _i)	ความยาวดาดับ (L _d)	เบอร์สายพาน	ราคา
22 x 2718	22 x 2776	C 107	฿1.803	22 x 5334	22 x 5392	C 210	฿3.688
22 x 2750	22 x 2808	C 108	฿1.803	22 x 5461	22 x 5519	C 215	฿3.891
22 x 2769	22 x 2827	C 109	฿1.803	22 x 5600	22 x 5658	C 220	฿4.113
22 x 2800	22 x 2858	C 110	฿1.803	22 x 5715	22 x 5773	C 225	฿4.292
22 x 2845	22 x 2903	C 112	฿1.963	22 x 6000	22 x 6058	C 236	฿4.638
22 x 2896	22 x 2954	C 114	฿1.963	22 x 6096	22 x 6154	C 240	฿4.674
22 x 2921	22 x 2979	C 115	฿1.963	22 x 6300	22 x 6358	C 248	฿4.799
22 x 2950	22 x 3008	C 116	฿1.963	22 x 6477	22 x 6535	C 255	฿5.005
22 x 2965	22 x 3023	C 117	฿1.963	22 x 6700	22 x 6758	C 264	฿5.264
22 x 3000	22 x 3058	C 118	฿1.963	22 x 6858	22 x 6916	C 270	฿5.461
22 x 3048	22 x 3106	C 120	฿2.083	22 x 7100	22 x 7158	C 280	฿5.772
22 x 3099	22 x 3157	C 122	฿2.083	22 x 7239	22 x 7297	C 285	฿5.942
22 x 3150	22 x 3208	C 124	฿2.083	22 x 7500	22 x 7558	C 295	฿6.261
22 x 3175	22 x 3233	C 125	฿2.083	22 x 7620	22 x 7678	C 300	฿6.416
22 x 3200	22 x 3258	C 126	฿2.083	22 x 8000	22 x 8058	C 315	฿6.715
22 x 3250	22 x 3308	C 128	฿2.196	22 x 8382	22 x 8440	C 330	฿7.034
22 x 3302	22 x 3360	C 130	฿2.196	22 x 8763	22 x 8821	C 345	฿7.355
22 x 3350	22 x 3408	C 132	฿2.196	22 x 9144	22 x 9202	C 360	฿7.677
22 x 3404	22 x 3462	C 134	฿2.334	25			
22 x 3429	22 x 3487	C 135	฿2.334	25 x 1400	25 x 1440	-	฿1.558
22 x 3450	22 x 3508	C 136	฿2.334	25 x 1500	25 x 1540	-	฿1.718
22 x 3505	22 x 3563	C 138	฿2.334	25 x 1600	25 x 1640	-	฿1.809
22 x 3550	22 x 3608	C 140	฿2.334	25 x 1700	25 x 1740	-	฿1.911
22 x 3607	22 x 3665	C 142	฿2.465	25 x 1800	25 x 1840	-	฿2.019
22 x 3658	22 x 3716	C 144	฿2.465	25 x 1900	25 x 1940	-	฿2.093
22 x 3700	22 x 3758	C 146	฿2.465	25 x 2000	25 x 2040	-	฿2.175
22 x 3750	22 x 3808	C 148	฿2.465	25 x 2120	25 x 2160	-	฿2.310
22 x 3810	22 x 3868	C 150	฿2.692	25 x 2240	25 x 2280	-	฿2.435
22 x 3861	22 x 3919	C 152	฿2.692	25 x 2360	25 x 2400	-	฿2.519
22 x 3912	22 x 3970	C 154	฿2.692	25 x 2500	25 x 2540	-	฿2.668
22 x 3962	22 x 4020	C 156	฿2.692	25 x 2650	25 x 2690	-	฿2.868
22 x 4000	22 x 4058	C 158	฿2.692	25 x 2700	25 x 2740	-	฿2.868
22 x 4064	22 x 4122	C 160	฿2.740	25 x 2800	25 x 2840	-	฿2.959
22 x 4100	22 x 4158	C 162	฿2.740	25 x 3000	25 x 3040	-	฿3.244
22 x 4140	22 x 4198	C 163	฿2.817	25 x 3150	25 x 3190	-	฿3.402
22 x 4191	22 x 4249	C 165	฿2.817	25 x 3350	25 x 3390	-	฿3.644
22 x 4216	22 x 4274	C 166	฿2.877	25 x 3550	25 x 3590	-	฿3.812
22 x 4250	22 x 4308	C 167	฿2.877	25 x 3750	25 x 3790	-	฿4.019
22 x 4267	22 x 4325	C 168	฿2.877	25 x 4000	25 x 4040	-	฿4.262
22 x 4318	22 x 4376	C 170	฿2.877	25 x 4250	25 x 4290	-	฿4.512
22 x 4394	22 x 4452	C 173	฿2.877	25 x 4500	25 x 4540	-	฿4.820
22 x 4445	22 x 4503	C 175	฿3.056	25 x 4750	25 x 4790	-	฿5.087
22 x 4500	22 x 4558	C 177	฿3.056	25 x 5000	25 x 5040	-	฿5.471
22 x 4572	22 x 4630	C 180	฿3.134	25 x 5300	25 x 5340	-	฿5.962
22 x 4699	22 x 4757	C 185	฿3.134	25 x 5600	25 x 5640	-	฿6.555
22 x 4750	22 x 4808	C 187	฿3.134	25 x 6000	25 x 6040	-	฿7.155
22 x 4826	22 x 4884	C 190	฿3.295	25 x 6300	25 x 6340	-	฿7.630
22 x 4953	22 x 5011	C 195	฿3.295	25 x 6700	25 x 6740	-	฿8.547
22 x 5000	22 x 5058	C 197	฿3.336	25 x 7100	25 x 7140	-	฿9.181
22 x 5080	22 x 5138	C 200	฿3.420	25 x 7500	25 x 7540	-	฿9.747
22 x 5182	22 x 5240	C 204	฿3.528	25 x 8000	25 x 8040	-	฿10.616
22 x 5300	22 x 5358	C 208	฿3.688	25 x 8500	25 x 8540	-	฿11.324



ความยาวเส้นรอบวงใน (L _i)	ความยาวดาดำ (L _d)	เบอร์สายพาน	ราคา	ความยาวเส้นรอบวงใน (L _i)	ความยาวดาดำ (L _d)	เบอร์สายพาน	ราคา
25 x 9000	25 x 9040	-	฿12,425	E/40			
D/32				40 x 3000	40 x 3080	E 118	฿8,746
32 x 2000	32 x 2075	D 79	฿3,670	40 x 4000	40 x 4080	E 158	฿11,324
32 x 2500	32 x 2575	D 98	฿4,328	40 x 5000	40 x 5080	E 197	฿14,152
32 x 2650	32 x 2725	D 104	฿4,618	40 x 5600	40 x 5680	E 220	฿16,477
32 x 2800	32 x 2875	D 110	฿4,904	40 x 6000	40 x 6080	E 236	฿18,188
32 x 3000	32 x 3075	D 118	฿5,220	40 x 6096	40 x 6176	E 240	฿18,415
32 x 3048	32 x 3123	D 120	฿5,262	40 x 6300	40 x 6380	E 248	฿18,904
32 x 3150	32 x 3225	D 124	฿5,336	40 x 7100	40 x 7180	E 280	฿21,930
32 x 3251	32 x 3326	D 128	฿5,536	40 x 7500	40 x 7580	E 295	฿23,548
32 x 3350	32 x 3425	D 132	฿5,713	40 x 8000	40 x 8080	E 315	฿25,059
32 x 3425	32 x 3500	D 135	฿5,846	40 x 9000	40 x 9080	E 354	฿29,004
32 x 3454	32 x 3529	D 136	฿5,846	40 x 10000	40 x 10080	E 394	฿31,939
32 x 3550	32 x 3625	D 140	฿5,955	40 x 11200	40 x 11280	E 441	฿36,383
32 x 3658	32 x 3733	D 144	฿6,088	40 x 12500	40 x 12580	E 492	฿40,428
32 x 3750	32 x 3825	D 148	฿6,195				
32 x 3925	32 x 4000	D 154	฿6,738				
32 x 4000	32 x 4075	D 158	฿6,738				
32 x 4115	32 x 4190	D 162	฿6,921				
32 x 4250	32 x 4325	D 167	฿7,155				
32 x 4394	32 x 4469	D 173	฿7,439				
32 x 4500	32 x 4575	D 177	฿7,571				
32 x 4572	32 x 4647	D 180	฿7,789				
32 x 4750	32 x 4825	D 187	฿8,123				
32 x 4953	32 x 5028	D 195	฿8,481				
32 x 5000	32 x 5075	D 197	฿8,481				
32 x 5300	32 x 5375	D 208	฿8,899				
32 x 5334	32 x 5409	D 210	฿8,899				
32 x 5600	32 x 5675	D 220	฿10,015				
32 x 5715	32 x 5790	D 225	฿10,207				
32 x 6000	32 x 6075	D 236	฿10,616				
32 x 6096	32 x 6171	D 240	฿10,816				
32 x 6300	32 x 6375	D 248	฿11,017				
32 x 6477	32 x 6552	D 255	฿11,506				
32 x 6700	32 x 6775	D 264	฿12,125				
32 x 6858	32 x 6933	D 270	฿12,534				
32 x 7100	32 x 7175	D 280	฿12,933				
32 x 7500	32 x 7575	D 295	฿14,250				
32 x 7620	32 x 7695	D 300	฿14,651				
32 x 8000	32 x 8075	D 315	฿15,360				
32 x 8382	32 x 8457	D 330	฿16,269				
32 x 8500	32 x 8575	D 335	฿16,579				
32 x 9000	32 x 9075	D 354	฿18,088				
32 x 9144	32 x 9219	D 360	฿18,380				
32 x 9500	32 x 9575	D 374	฿19,104				
32 x 10000	32 x 10075	D 394	฿19,804				
32 x 11200	32 x 11275	D 441	฿22,340				
32 x 12192	32 x 12267	D 480	฿24,032				

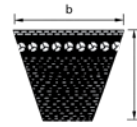

แบบหน้าตัด :
XPZ, XPA, XPB, XPC
3VX, 5VX

optibelt SUPER XE-POWER PRO M=S

สายพานร่องลึกแบบมีฟัน สำหรับงานหนักและทนอุณหภูมิสูง
(HIGH-PERFORMANCE WEDGE BELT)
DIN 7753 Part 1 / ISO 4184 และ RMA/MPTA



	XPZ	XPA	XPB	XPC	3VX	5VX
ความยาว	ความยาว ดาดัม L_d	ความยาว ดาดัม L_d	ความยาว ดาดัม L_d	ความยาว ดาดัม L_d	ความยาวเส้น รอบวงนอก $L_a/10$	ความยาวเส้น รอบวงนอก $L_a/10$
หน่วย	มม.	มม.	มม.	มม.	นิ้ว	นิ้ว
ความสูงสายพาน h (มม.)	8.00	10.00	13.00	18.00	8.00	13.00
ความกว้างหลังสายพาน b (มม.)	9.70	12.70	16.30	22.00	9.00	15.00
น้ำหนัก (กก./ม.)	0.065	0.096	0.183	0.340	0.065	0.183
ความยาวสูงสุดที่สามารถผลิตได้ (มม.)	3,550	3,550	3,550	3,550	3,556	3,556
ขนาดมู่เสยแนะนำในการใช้งาน	≥ 56	≥ 71	≥ 112	≥ 180	≥ 56	≥ 112
จำนวนการสั่งซื้อขั้นต่ำสำหรับสายพานไม่มาตรฐาน ความยาว	กรุณาสอบถาม ข้อมูลเพิ่มเติม	กรุณาสอบถาม ข้อมูลเพิ่มเติม	กรุณาสอบถาม ข้อมูลเพิ่มเติม	กรุณาสอบถาม ข้อมูลเพิ่มเติม	กรุณาสอบถาม ข้อมูลเพิ่มเติม	กรุณาสอบถาม ข้อมูลเพิ่มเติม
จำนวนสายพานต่อ 1 มัดยาว $\leq 2,300$ มม.	25 ชิ้น	25 ชิ้น	10 ชิ้น	10 ชิ้น	25 ชิ้น	10 ชิ้น
จำนวนสายพานต่อ 1 มัดยาว ≤ 5000 มม.	10 ชิ้น	10 ชิ้น	10 ชิ้น	5 ชิ้น	10 ชิ้น	10 ชิ้น

- สายพานรุ่นนี้ ไม่มีการเก็บสต็อก
ความยาวดาดัม L_d = ความยาวพิทซ์ L_w
XPZ/3VX, XPB/5VX = ขนาดที่สามารถทดแทนได้ (ไม่ควรใช้ร่วมกัน หรือ ผสมกันในชุดเดียวกัน)
สายพานร่องวี ประเภท optibelt SUPER XE-POWER M=S



ทนอุณหภูมิ $-40, +120$ °C
สายพานชนิดไม่ยึด
เหมาะสำหรับงานหนักและภาระงานไม่สม่ำเสมอ

ตัวอย่างรหัสในการสั่งซื้อสายพาน SUPER XE-POWER : XPZ 587 XEP
XPZ = หน้าตัดสายพาน XPZ
587 = ความยาวสายพาน 587 มม.
XEP = สายพานรุ่น SUPER XE POWER PRO



เบอร์สายพาน	เบอร์สายพานทดแทน	ราคา	เบอร์สายพาน	เบอร์สายพานทดแทน	ราคา
XPZ			XPZ 1387 XEP		฿926
XPZ 587 XEP		฿539	XPZ 1400 XEP		฿926
XPZ 612 XEP		฿539	XPZ 1412 XEP	3VX560 XEP	฿990
XPZ 630 XEP	3VX250 XEP	฿548	XPZ 1437 XEP		฿990
XPZ 637 XEP		฿548	XPZ 1462 XEP		฿990
XPZ 662 XEP		฿548	XPZ 1487 XEP		฿990
XPZ 670 XEP	3VX265 XEP	฿548	XPZ 1500 XEP		฿990
XPZ 687 XEP		฿548	XPZ 1512 XEP		฿1,053
XPZ 710 XEP	3VX280 XEP	฿548	XPZ 1537 XEP		฿1,053
XPZ 730 XEP		฿548	XPZ 1562 XEP		฿1,053
XPZ 737 XEP		฿548	XPZ 1587 XEP		฿1,053
XPZ 750 XEP		฿548	XPZ 1600 XEP	3VX630 XEP	฿1,053
XPZ 762 XEP	3VX300 XEP	฿548	XPZ 1612 XEP		฿1,140
XPZ 772 XEP		฿548	XPZ 1662 XEP		฿1,140
XPZ 787 XEP		฿548	XPZ 1700 XEP	3VX670 XEP	฿1,140
XPZ 800 XEP	3VX315 XEP	฿548	XPZ 1750 XEP		฿1,185
XPZ 812 XEP		฿581	XPZ 1762 XEP		฿1,185
XPZ 825 XEP		฿581	XPZ 1800 XEP	3VX710 XEP	฿1,185
XPZ 837 XEP		฿581	XPZ 1850 XEP		฿1,237
XPZ 850 XEP	3VX335 XEP	฿581	XPZ 1900 XEP	3VX750 XEP	฿1,237
XPZ 862 XEP		฿581	XPZ 1950 XEP		฿1,389
XPZ 875 XEP		฿581	XPZ 2000 XEP		฿1,389
XPZ 887 XEP		฿581	XPZ 2120 XEP		฿1,442
XPZ 900 XEP	3VX355 XEP	฿581	XPZ 2150 XEP	3VX850 XEP	฿1,486
XPZ 912 XEP		฿633	XPZ 2240 XEP		฿1,573
XPZ 925 XEP		฿633	XPZ 2360 XEP		฿1,592
XPZ 937 XEP		฿633	XPZ 2500 XEP		฿1,777
XPZ 950 XEP	3VX375 XEP	฿633	XPZ 2540 XEP	3VX1000 XEP	฿1,777
XPZ 962 XEP		฿633	XPZ 2650 XEP		฿1,796
XPZ 987 XEP		฿633	XPZ 2690 XEP	3VX1060 XEP	฿1,796
XPZ 1000 XEP		฿633	XPZ 2800 XEP		฿1,992
XPZ 1012 XEP	3VX400 XEP	฿743	XPZ 2840 XEP	3VX1120 XEP	฿1,992
XPZ 1037 XEP		฿743	XPZ 3000 XEP	3VX1180 XEP	฿2,013
XPZ 1060 XEP		฿743	XPZ 3150 XEP		฿2,119
XPZ 1077 XEP	3VX425 XEP	฿764	XPZ 3350 XEP	3VX1320 XEP	฿2,252
XPZ 1087 XEP		฿764	XPZ 3550 XEP	3VX1400 XEP	฿2,401
XPZ 1112 XEP		฿764			
XPZ 1120 XEP		฿764			
XPZ 1137 XEP	3VX450 XEP	฿797			
XPZ 1162 XEP		฿797			
XPZ 1180 XEP		฿797			
XPZ 1187 XEP		฿820			
XPZ 1202 XEP	3VX475 XEP	฿820			
XPZ 1212 XEP		฿820			
XPZ 1237 XEP		฿820			
XPZ 1250 XEP		฿820			
XPZ 1262 XEP	3VX500 XEP	฿861			
XPZ 1287 XEP		฿861			
XPZ 1312 XEP		฿861			
XPZ 1320 XEP		฿861			
XPZ 1337 XEP	3VX530 XEP	฿926			
XPZ 1362 XEP		฿926			



เบอร์สายพาน	เบอร์สายพานทดแทน	ราคา	เบอร์สายพาน	เบอร์สายพานทดแทน	ราคา
XPA			XPA 1682 XEP		฿1.573
XPA 707 XEP		฿764	XPA 1700 XEP		฿1.573
XPA 732 XEP		฿764	XPA 1732 XEP		฿1.625
XPA 757 XEP		฿764	XPA 1750 XEP		฿1.625
XPA 782 XEP		฿764	XPA 1757 XEP		฿1.625
XPA 800 XEP		฿764	XPA 1782 XEP		฿1.625
XPA 807 XEP		฿820	XPA 1800 XEP		฿1.625
XPA 832 XEP		฿820	XPA 1832 XEP		฿1.731
XPA 850 XEP		฿820	XPA 1850 XEP		฿1.731
XPA 857 XEP		฿820	XPA 1882 XEP		฿1.731
XPA 882 XEP		฿820	XPA 1900 XEP		฿1.731
XPA 900 XEP		฿820	XPA 1932 XEP		฿1.928
XPA 907 XEP		฿884	XPA 1950 XEP		฿1.928
XPA 932 XEP		฿884	XPA 1982 XEP		฿1.928
XPA 950 XEP		฿884	XPA 2000 XEP		฿1.928
XPA 957 XEP		฿884	XPA 2120 XEP		฿1.992
XPA 982 XEP		฿884	XPA 2240 XEP		฿2.111
XPA 1000 XEP		฿884	XPA 2360 XEP		฿2.208
XPA 1007 XEP		฿1.034	XPA 2500 XEP		฿2.283
XPA 1030 XEP		฿1.034	XPA 2650 XEP		฿2.466
XPA 1060 XEP		฿1.034	XPA 2800 XEP		฿2.627
XPA 1082 XEP		฿1.034	XPA 3000 XEP		฿2.777
XPA 1107 XEP		฿1.034	XPA 3150 XEP		฿2.928
XPA 1120 XEP		฿1.034	XPA 3350 XEP		฿3.101
XPA 1132 XEP		฿1.119	XPA 3550 XEP		฿3.369
XPA 1157 XEP		฿1.119	XPB		
XPA 1180 XEP		฿1.119	XPB 1250 XEP		฿1.646
XPA 1207 XEP		฿1.119	XPB 1320 XEP		฿1.669
XPA 1232 XEP		฿1.119	XPB 1400 XEP		฿1.808
XPA 1250 XEP		฿1.119	XPB 1450 XEP		฿1.874
XPA 1257 XEP		฿1.216	XPB 1500 XEP		฿1.928
XPA 1272 XEP		฿1.216	XPB 1600 XEP		฿2.067
XPA 1282 XEP		฿1.216	XPB 1650 XEP		฿2.142
XPA 1307 XEP		฿1.216	XPB 1700 XEP		฿2.217
XPA 1320 XEP		฿1.216	XPB 1750 XEP		฿2.325
XPA 1332 XEP		฿1.312	XPB 1800 XEP		฿2.325
XPA 1357 XEP		฿1.312	XPB 1850 XEP		฿2.466
XPA 1382 XEP		฿1.312	XPB 1900 XEP	5VX750 XEP	฿2.466
XPA 1400 XEP		฿1.312	XPB 2000 XEP		฿2.746
XPA 1432 XEP		฿1.389	XPB 2020 XEP	5VX800 XEP	฿2.821
XPA 1450 XEP		฿1.389	XPB 2040 XEP		฿2.843
XPA 1457 XEP		฿1.389	XPB 2120 XEP		฿2.928
XPA 1482 XEP		฿1.389	XPB 2150 XEP	5VX850 XEP	฿2.928
XPA 1500 XEP		฿1.389	XPB 2240 XEP		฿3.111
XPA 1507 XEP		฿1.442	XPB 2280 XEP	5VX900 XEP	฿3.144
XPA 1532 XEP		฿1.442	XPB 2360 XEP		฿3.252
XPA 1557 XEP		฿1.442	XPB 2400 XEP	5VX950 XEP	฿3.294
XPA 1582 XEP		฿1.442	XPB 2500 XEP		฿3.445
XPA 1600 XEP		฿1.442	XPB 2650 XEP		฿3.651
XPA 1607 XEP		฿1.573	XPB 2680 XEP	5VX1060 XEP	฿3.680
XPA 1632 XEP		฿1.573	XPB 2800 XEP		฿3.875
XPA 1650 XEP		฿1.573	XPB 2840 XEP	5VX1120 XEP	฿3.885



เบอร์สายพาน	เบอร์สายพานทดแทน	ราคา	เบอร์สายพาน	เบอร์สายพานหน่วย (มม.)	ราคา
XPB 3000 XEP		฿4,124	5VX		
XPB 3150 XEP		฿4,253	5VX 500 XEP	15NX 1270 XEP	฿1,646
XPB 3350 XEP	5VX1320 XEP	฿4,510	5VX 530 XEP	15NX 1346 XEP	฿1,669
XPB 3550 XEP	5VX1400 XEP	฿4,855	5VX 560 XEP	15NX 1422 XEP	฿1,808
XPC			5VX 600 XEP	15NX 1524 XEP	฿1,884
XPC 2000 XEP		฿4,394	5VX 630 XEP	15NX 1600 XEP	฿2,067
XPC 2120 XEP		฿4,597	5VX 670 XEP	15NX 1702 XEP	฿2,217
XPC 2240 XEP		฿4,886	5VX 710 XEP	15NX 1803 XEP	฿2,325
XPC 2360 XEP		฿5,178	5VX 750 XEP	15NX 1905 XEP	฿2,466
XPC 2500 XEP		฿5,404	5VX 800 XEP	15NX 2032 XEP	฿2,821
XPC 2650 XEP		฿5,779	5VX 850 XEP	15NX 2159 XEP	฿2,928
XPC 2800 XEP		฿6,102	5VX 900 XEP	15NX 2286 XEP	฿3,144
XPC 3000 XEP		฿6,522	5VX 950 XEP	15NX 2413 XEP	฿3,294
XPC 3150 XEP		฿6,556	5VX 1000 XEP	15NX 2540 XEP	฿3,510
XPC 3350 XEP		฿6,868	5VX 1060 XEP	15NX 2692 XEP	฿3,680
XPC 3550 XEP		฿7,289	5VX 1120 XEP	15NX 2845 XEP	฿3,885
3VX			5VX 1180 XEP	15NX 2997 XEP	฿4,124
3VX 250 XEP	9NX 635 XEP	฿548	5VX 1250 XEP	15NX 3175 XEP	฿4,253
3VX 265 XEP	9NX 673 XEP	฿548	5VX 1320 XEP	15NX 3353 XEP	฿4,510
3VX 280 XEP	9NX 711 XEP	฿548	5VX 1400 XEP	15NX 3556 XEP	฿4,855
3VX 300 XEP	9NX 762 XEP	฿548			
3VX 315 XEP	9NX 800 XEP	฿548			
3VX 335 XEP	9NX 851 XEP	฿581			
3VX 355 XEP	9NX 902 XEP	฿581			
3VX 375 XEP	9NX 952 XEP	฿656			
3VX 400 XEP	9NX 1016 XEP	฿656			
3VX 425 XEP	9NX 1079 XEP	฿764			
3VX 450 XEP	9NX 1143 XEP	฿797			
3VX 475 XEP	9NX 1206 XEP	฿820			
3VX 500 XEP	9NX 1270 XEP	฿861			
3VX 530 XEP	9NX 1346 XEP	฿926			
3VX 560 XEP	9NX 1422 XEP	฿990			
3VX 600 XEP	9NX 1524 XEP	฿1,053			
3VX 630 XEP	9NX 1600 XEP	฿1,053			
3VX 670 XEP	9NX 1702 XEP	฿1,140			
3VX 710 XEP	9NX 1803 XEP	฿1,185			
3VX 750 XEP	9NX 1905 XEP	฿1,237			
3VX 800 XEP	9NX 2032 XEP	฿1,442			
3VX 850 XEP	9NX 2159 XEP	฿1,486			
3VX 900 XEP	9NX 2286 XEP	฿1,592			
3VX 950 XEP	9NX 2413 XEP	฿1,679			
3VX 1000 XEP	9NX 2540 XEP	฿1,777			
3VX 1060 XEP	9NX 2692 XEP	฿1,796			
3VX 1120 XEP	9NX 2845 XEP	฿1,992			
3VX 1180 XEP	9NX 2997 XEP	฿2,013			
3VX 1250 XEP	9NX 3175 XEP	฿2,119			
3VX 1320 XEP	9NX 3353 XEP	฿2,252			
3VX 1400 XEP	9NX 3556 XEP	฿2,401			

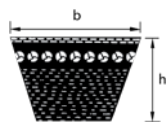

แบบหน้าตัด :
X10 / ZX, X13 / AX,
X17 / BX, X22 / CX

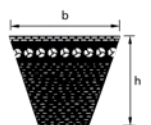

แบบหน้าตัด :
XPB / XPC

optibelt **SUPER TX M=S**

สายพานร่อนต้นแบบมีฟัน
(CLASSICAL V-BELTS)

DIN 2215 และ ISO 4184

สายพานร่อนเล็กแบบมีฟัน** ความยาว > 3550 มม.



	X10/ZX	X13/AX	X17/BX	X22/CX	XPB	XPC
ความยาว	ความยาวดา ตัม L_d	ความยาวดา ตัม L_d	ความยาวดา ตัม L_d	ความยาวดา ตัม L_d	ความยาว ดาตัม L_d	ความยาว ดาตัม L_d
หน่วย	มม.	มม.	มม.	มม.	มม.	มม.
ความสูงสายพาน h (มม.)	6.00	13.00	11.00	14.00	13.00	18.00
ความกว้างหลังสายพาน b (มม.)	10.00	15.00	17.00	22.00	16.30	22.00
น้ำหนัก (กก./ม.)	0.062	0.099	0.165	0.276	0.183	0.340
ความยาวสูงสุดที่สามารถผลิตได้ (มม.)	3,550	3,550	3,550	3,550	3,550	3,550
ขนาดมู่เสยแนะในการใช้งาน	≥ 40	≥ 63	≥ 90	≥ 140	≥ 112	≥ 180
จำนวนการสั่งซื้อขั้นต่ำสำหรับสายพาน ไม่มาตรฐานความยาว	กรุณาสอบถาม ข้อมูลเพิ่มเติม	กรุณาสอบถาม ข้อมูลเพิ่มเติม	กรุณาสอบถาม ข้อมูลเพิ่มเติม	กรุณาสอบถาม ข้อมูลเพิ่มเติม	กรุณาสอบถาม ข้อมูลเพิ่มเติม	กรุณาสอบถาม ข้อมูลเพิ่มเติม
จำนวนสายพานต่อ 1 มัดยาว $\leq 2,300$ มม.	25 ชิ้น	25 ชิ้น	10 ชิ้น	10 ชิ้น	10 ชิ้น	10 ชิ้น
จำนวนสายพานต่อ 1 มัดยาว ≤ 5000 มม.	10 ชิ้น	10 ชิ้น	10 ชิ้น	5 ชิ้น	10 ชิ้น	5 ชิ้น

- สายพานรุ่นนี้ ไม่มีการเก็บสต็อก
หากต้องการสายพานที่มีขนาดนอกเหนือจากขนาดมาตรฐาน และ จำนวนสั่งซื้อขั้นต่ำ กรุณาสอบถามข้อมูลเพิ่มเติม

อักษรตัวหนา คือ สายพานรุ่นที่มีความยาวเท่ากัน (M=S)

▲ สายพานระบุป้ายเป็น "Strong Belt" ความยาว > 3550 มม.



STRONGBELT

ตัวอย่างรหัสในการสั่งซื้อสายพาน SUPER TX : X10 x 597 (ZX23)
X10 = หน้าตัดสายพาน ZX
597 = ความยาวสายพาน 597 มม หรือ 23 นิ้ว

Strong Belt : XPB 3750
XPB = หน้าตัดสายพาน XPB
3750 = ความยาวสายพาน 3,750 มม.



ความยาวดาดำ (L _d)	เบอร์สายพาน	ราคา	ความยาวดาดำ (L _d)	เบอร์สายพาน	ราคา
X10/ZX			X13 x 1198	AX 46	฿994
X10 x 597	ZX 23	฿684	X13 x 1230	AX 47	฿1,238
X10 x 622	ZX 24	฿684	X13 x 1250	AX 48	฿1,238
X10 x 652	ZX 25	฿684	X13 x 1280	AX 49	฿1,238
X10 x 672	ZX 26	฿684	X13 x 1300	AX 50	฿1,388
X10 x 692	ZX 27	฿684	X13 x 1330	AX 51	฿1,388
X10 x 732	ZX 28	฿684	X13 x 1350	AX 52	฿1,388
X10 x 752	ZX 29	฿684	X13 x 1380	AX 53	฿1,388
X10 x 772	ZX 29 1/2	฿684	X13 x 1405	AX 54	฿1,388
X10 x 822	ZX 31 1/2	฿694	X13 x 1430	AX 55	฿1,388
X10 x 842	ZX 32	฿694	X13 x 1452	AX 56	฿1,463
X10 x 847	ZX 33	฿769	X13 x 1480	AX 57	฿1,463
X10 x 872	ZX 33 1/2	฿769	X13 x 1505	AX 58	฿1,463
X10 x 897	ZX 35	฿769	X13 x 1530	AX 59	฿1,463
X10 x 922	ZX 36	฿769	X13 x 1605	AX 62	฿1,463
X10 x 947	ZX 37	฿769	X13 x 1630	AX 63	฿1,463
X10 x 972	ZX 38	฿769	X13 x 1655 •	AX 64	฿1,655
X10 x 1038 •	ZX 40	฿863	X13 x 1706 •	AX 66	฿1,655
X10 x 1052	ZX 40 1/2	฿863	X13 x 1730	AX 67	฿1,801
X10 x 1082 •	ZX 42	฿863	X13 x 1780 •	AX 69	฿1,840
X10 x 1202 •	ZX 46 1/2	฿863	X13 x 1805	AX 70	฿1,840
X10 x 1342 •	ZX 52	฿1,012	X13 x 1830	AX 71	฿1,840
X10 x 1422 •	ZX 55	฿1,012	X13 x 1884 •	AX 73	฿1,970
X10 x 1522 •	ZX 59	฿1,192	X13 x 1930	AX 75	฿1,970
X13/AX			X13 x 2030	AX 79	฿1,970
X13 x 590	AX 22	฿723	X13 x 2062 •	AX 80	฿2,121
X13 x 605	AX 23	฿723	X13 x 2090 •	AX 81	฿2,121
X13 x 630	AX 23 1/2	฿723	X13 x 2113 •	AX 82	฿2,121
X13 x 640	AX 24	฿723	X13 x 2130 •	AX 83	฿2,121
X13 x 660	AX 25	฿723	X13 x 2230 •	AX 86	฿2,222
X13 x 700	AX 26 1/2	฿723	X13 x 2240 •	AX 87	฿2,222
X13 x 716	AX 27	฿723	X13 x 2270	AX 88	฿2,222
X13 x 740	AX 28	฿723	X13 x 2291 •	AX 89	฿2,354
X13 x 760	AX 29	฿723	X13 x 2367 •	AX 92	฿2,354
X13 x 797	AX 30	฿723	X13 x 2390	AX 93	฿2,354
X13 x 805	AX 31	฿723	X13 x 2468 •	AX 96	฿2,439
X13 x 843	AX 32	฿873	X13 x 2530 •	AX 98	฿2,439
X13 x 871	AX 33	฿873	X13 x 2680 •	AX 104	฿2,749
X13 x 880	AX 34	฿873	X13 x 2830 •	AX 110	฿2,749
X13 x 919	AX 35	฿873	X13 x 3030 •	AX 118	฿3,086
X13 x 930	AX 35 1/2	฿873	X13 x 3180 •	AX 124	฿3,086
X13 x 944	AX 36	฿917	X13 x 3380 •	AX 132	฿3,414
X13 x 955	AX 37	฿917	X17/BX		
X13 x 980	AX 37 1/2	฿917	X17 x 610	BX 23	฿873
X13 x 995	AX 38	฿917	X17 x 670	BX 25	฿873
X13 x 1030	AX 39	฿917	X17 x 690	BX 26	฿873
X13 x 1046	AX 40	฿917	X17 x 750	BX 28	฿873
X13 x 1080	AX 41 1/2	฿917	X17 x 765	BX 29	฿873
X13 x 1090	AX 42	฿917	X17 x 790	BX 30	฿873
X13 x 1130	AX 43	฿994	X17 x 815	BX 31	฿873
X13 x 1150	AX 44	฿994	X17 x 840	BX 32	฿873
X13 x 1180	AX 45 1/2	฿994	X17 x 876	BX 33	฿1,164



ความยาวมาตรฐาน (L _d)	เบอร์สายพาน	ราคา
X17 x 890	BX 34	฿1,164
X17 x 915	BX 34 1/2	฿1,164
X17 x 929	BX 35	฿1,164
X17 x 940	BX 36	฿1,164
X17 x 965	BX 37	฿1,238
X17 x 1005	BX 38	฿1,238
X17 x 1040	BX 39	฿1,238
X17 x 1056	BX 40	฿1,276
X17 x 1080	BX 41	฿1,276
X17 x 1100	BX 42	฿1,276
X17 x 1130	BX 43	฿1,276
X17 x 1160	BX 44	฿1,276
X17 x 1190	BX 45	฿1,511
X17 x 1203	BX 45 1/2	฿1,511
X17 x 1215	BX 46	฿1,511
X17 x 1220	BX 46 1/2	฿1,511
X17 x 1240	BX 47	฿1,737
X17 x 1255	BX 48	฿1,737
X17 x 1290	BX 49	฿1,737
X17 x 1315	BX 50	฿1,896
X17 x 1340	BX 51	฿1,896
X17 x 1360	BX 52	฿1,896
X17 x 1390	BX 53	฿1,924
X17 x 1412	BX 54	฿1,924
X17 x 1440	BX 55	฿1,924
X17 x 1462	BX 56	฿2,121
X17 x 1490	BX 57	฿2,121
X17 x 1513	BX 58	฿2,121
X17 x 1540	BX 59	฿2,121
X17 x 1565	BX 60	฿2,186
X17 x 1590	BX 61	฿2,186
X17 x 1615	BX 62	฿2,186
X17 x 1640	BX 63	฿2,186
X17 x 1665	BX 64	฿2,317
X17 x 1690 •	BX 65	฿2,481
X17 x 1716 •	BX 66	฿2,701
X17 x 1740	BX 67	฿2,701
X17 x 1790	BX 69	฿2,749
X17 x 1840	BX 71	฿2,749
X17 x 1890	BX 73	฿2,880
X17 x 1940	BX 75	฿2,880
X17 x 2040	BX 79	฿2,880
X17 x 2072 •	BX 80	฿3,172
X17 x 2100 •	BX 81	฿3,172
X17 x 2123 •	BX 82	฿3,172
X17 x 2140 •	BX 83	฿3,172
X17 x 2174 •	BX 84	฿3,414
X17 x 2240 •	BX 86	฿3,414
X17 x 2250 •	BX 87	฿3,414
X17 x 2280	BX 88	฿3,414
X17 x 2301 •	BX 89	฿3,537
X17 x 2340 •	BX 91	฿3,537

ความยาวมาตรฐาน (L _d)	เบอร์สายพาน	ราคา
X17 x 2377 •	BX 92	฿3,537
X17 x 2400	BX 93	฿3,537
X17 x 2478 •	BX 96	฿3,771
X17 x 2505 •	BX 97	฿3,771
X17 x 2540	BX 98	฿3,771
X17 x 2656 •	BX 103	฿3,931
X17 x 2690 •	BX 104	฿3,931
X17 x 2707 •	BX 105	฿4,042
X17 x 2740 •	BX 106	฿4,042
X17 x 2840 •	BX 110	฿4,042
X17 x 3040 •	BX 118	฿4,501
X17 x 3190 •	BX 124	฿4,821
X22/CX		
X22 x 1058 •	CX 39	฿2,035
X22 x 1148 •	CX 43	฿2,121
X22 x 1273 •	CX 48	฿2,271
X22 x 1308 •	CX 49	฿2,271
X22 x 1378 •	CX 52	฿2,447
X22 x 1458 •	CX 55	฿2,616
X22 x 1508 •	CX 57	฿2,822
X22 x 1558 •	CX 59	฿2,822
X22 x 1582 •	CX 60	฿2,982
X22 x 1608 •	CX 61	฿2,982
X22 x 1632 •	CX 62	฿2,982
X22 x 1658 •	CX 63	฿2,982
X22 x 1758 •	CX 67	฿3,573
X22 x 1785 •	CX 68	฿3,573
X22 x 1811 •	CX 69	฿3,753
X22 x 1836 •	CX 70	฿3,753
X22 x 1858 •	CX 71	฿3,753
X22 x 1958 •	CX 75	฿4,139
X22 x 2014 •	CX 77	฿4,139
X22 x 2058 •	CX 79	฿4,239
X22 x 2090 •	CX 80	฿4,239
X22 x 2118 •	CX 81	฿4,380
X22 x 2217 •	CX 85	฿4,532
X22 x 2298 •	CX 88	฿4,596
X22 x 2344 •	CX 90	฿4,889
X22 x 2418 •	CX 93	฿4,889
X22 x 2471 •	CX 95	฿5,207
X22 x 2496 •	CX 96	฿5,207
X22 x 2558 •	CX 98	฿5,207
X22 x 2598 •	CX 100	฿5,478
X22 x 2725 •	CX 105	฿5,656
X22 x 2858 •	CX 110	฿5,656
X22 x 3058 •	CX 118	฿6,173
X22 x 3208 •	CX 124	฿6,556
X22 x 3408 •	CX 132	฿6,942

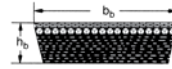

แบบหน้าตัด :
DIN / ISO



หน้าตัดแบบสองด้าน :
DIN / ISO, RMA / MPTA

optibelt VARIO POWER

สายพานปรับรอบ

(Variable Speed Belts)

DIN / ISO และ RMA/MPTA

	DIN/ISO	RMA/MPTA	ขนาดนอกมาตรฐาน
ความยาว	ความยาวเส้นรอบวงใน L_i	ความยาวพิตส์ $L_w / 10$	ความยาวเส้นรอบวงใน L_i
หน่วย	มม.	นิ้ว	มม.

- สายพานรุ่นนี้ ไม่มีการเก็บสต็อก

หากต้องการสายพาน optibelt VARIO POWER D กรุณาสอบถามข้อมูลเพิ่มเติม

หากต้องการสายพานที่มีขนาดนอกเหนือจากขนาดมาตรฐาน กรุณาสอบถามข้อมูลเพิ่มเติม

ความยาวดาตัม L_d = ความยาวพิตช์ L_w

ความยาวของสายพาน (มม.)	ไม่เกิน 5000 L_i
ความกว้างหลังสายพาน (มม.)	ไม่เกิน 100
ความสูงของสายพาน (มม.)	5 ถึง 30
มุม 24° สำหรับสายพานหน้าตัด	13x5 ; 17x5
มุม 30° สำหรับสายพานหน้าตัด	52x16 ; 55x16 ; 65x20 ; 70x18
มุม 27° สำหรับสายพานหน้าตัดแบบอื่นๆทั้งหมด	

สายพานมาตรฐาน RMA/MPTA และสายพานปรับรอบมุม 22° ถึง 42° สามารถผลิตได้ตามความต้องการ แต่ต้องมีจำนวนสั่งซื้อขั้นต่ำ

ค่าความเพื่อความยาว	+/- 1% ของความยาวสายพานที่ระบุ
ค่าความเพื่อบนองศา	+/- 15° ของค่ามุมที่ระบุ
ค่าความเพื่อความสูง (มม.)	≤ 8 = +/- 0,8 ≥ 20 มม. = +/- 1.0 มม. > 20 มม. = +/- 1.5 มม.
ค่าความเพื่อความกว้าง (มม.)	+ / - 0.75 มม.

ตัวอย่างรหัสในการสั่งซื้อสายพาน VARIO POWER :

13 x 5 x 468

13 = ความกว้างหลังสายพาน 13 มม.

5 = ความสูงสายพาน 5 มม.

468 = ความยาวสายพาน 468 มม.

14 22V 235

14 = ความกว้างหลังสายพาน 14/16 นิ้ว

22 = ขนาดนูนซี่ 22 องศา

235 = ความยาวสายพาน 235 นิ้ว



เบอร์สายพาน	เบอร์สายพานทดแทน	ราคา	เบอร์สายพาน	เบอร์สายพานทดแทน	ราคา	เบอร์สายพาน	เบอร์สายพานทดแทน	ราคา
DIN/ISO			30x10 x 850		฿3,164	41x13 x 1940	W 40 2000	฿7,731
17x5 x 570	W 16 600	฿1,573	30x10 x 875		฿3,164	47x13 x 1000		฿5,314
17x5 x 606	W 16 630	฿1,687	30x10 x 900		฿3,164	47x13 x 1060		฿5,701
17x5 x 776	W 16 800	฿1,771	30x10 x 950		฿3,337	47x13 x 1120		฿5,701
21x6 x 600	W 20 630	฿1,857	30x10 x 1000		฿3,337	47x13 x 1180		฿6,071
21x6 x 610	W 20 640	฿1,971	30x10 x 1035		฿3,552	47x13 x 1250		฿6,071
21x6 x 675	W 20 710	฿1,971	30x10 x 1120		฿3,552	47x13 x 1320		฿6,545
21x6 x 770	W 20 800	฿2,097	30x10 x 1200		฿3,784	47x13 x 1400		฿6,545
21x6 x 870	W 20 900	฿2,236	30x10 x 1340		฿4,067	47x13 x 1500		฿6,872
21x6 x 970	W 20 1000	฿2,356	30x10 x 1500		฿4,223	47x13 x 1600		฿7,137
21x6 x 1220	W 20 1250	฿2,674	30x10 x 1600		฿4,411	47x13 x 1700		฿7,525
22x8 x 565		฿2,088	32x10 x 750	W 31.5 800	฿3,217	47x13 x 1800		฿7,808
22x8 x 610		฿2,236	32x10 x 790	W 31.5 840	฿3,217	52x16 x 1180	W 50 1250	฿7,302
22x8 x 650		฿2,236	32x10 x 820	W 31.5 870	฿3,414	52x16 x 1250	W 50 1320	฿7,302
22x8 x 700		฿2,236	32x10 x 850	W 31.5 900	฿3,414	52x16 x 1325	W 50 1400	฿7,869
22x8 x 750		฿2,365	32x10 x 900	W 31.5 950	฿3,414	52x16 x 1400	W 50 1480	฿7,869
22x8 x 800		฿2,365	32x10 x 950	W 31.5 1000	฿3,619	52x16 x 1525	W 50 1600	฿8,583
22x8 x 850		฿2,511	32x10 x 1000	W 31.5 1050	฿3,619	52x16 x 1600	W 50 1680	฿8,583
22x8 x 900		฿2,511	32x10 x 1073	W 31.5 1120	฿3,886	52x16 x 1725	W 50 1800	฿9,468
22x8 x 950		฿2,640	32x10 x 1120	W 31.5 1170	฿3,886	52x16 x 1925	W 50 2000	฿10,258
22x8 x 1000		฿2,640	32x10 x 1180	W 31.5 1230	฿4,138	52x16 x 2165	W 50 2240	฿11,154
22x8 x 1060		฿2,845	32x10 x 1200	W 31.5 1250	฿4,138	52x16 x 2240	W 50 2320	฿11,154
22x8 x 1185		฿3,027	32x10 x 1353	W 31.5 1400	฿4,463	55x16 x 1400		฿7,869
26x8 x 655	W 25 690	฿2,486	37x10 x 660		฿3,320	55x16 x 1500		฿8,316
26x8 x 672	W 25 710	฿2,486	37x10 x 800		฿3,552	55x16 x 1600		฿8,583
26x8 x 710	W 25 750	฿2,632	37x10 x 850		฿3,784	55x16 x 1700		฿9,020
26x8 x 750	W 25 790	฿2,632	37x10 x 900		฿3,784	55x16 x 1800		฿9,468
26x8 x 762	W 25 800	฿2,632	37x10 x 950		฿4,015	65x20 x 1706	W 63 1800	฿15,522
26x8 x 800	W 25 840	฿2,632	37x10 x 1000		฿4,015	65x20 x 1906	W 63 2000	฿16,889
26x8 x 862	W 25 900	฿2,812	37x10 x 1020		฿4,308	70x18 x 1600		฿15,213
26x8 x 962	W 25 1000	฿2,967	37x10 x 1060		฿4,308	70x18 x 1700		฿15,840
26x8 x 1082	W 25 1120	฿3,164	37x10 x 1120		฿4,308	70x18 x 1800		฿16,674
28x8 x 600		฿2,339	37x10 x 1180		฿4,602	70x18 x 1900		฿18,025
28x8 x 650		฿2,486	37x10 x 1250		฿4,602	70x18 x 2000		฿18,025
28x8 x 700		฿2,486	37x10 x 1320		฿4,962	70x18 x 2240		฿19,495
28x8 x 750		฿2,632	37x10 x 1400		฿4,962	70x18 x 2500		฿22,092
28x8 x 800		฿2,632	37x10 x 1500		฿5,203			
28x8 x 850		฿2,812	37x10 x 1600		฿5,427			
28x8 x 900		฿2,812	37x10 x 1700		฿5,659			
28x8 x 950		฿2,967	37x10 x 1800		฿5,891			
28x8 x 1000		฿2,967	41x13 x 925	W 40 990	฿4,945			
28x8 x 1060		฿3,164	41x13 x 1000	W 40 1060	฿4,945			
28x8 x 1120		฿3,164	41x13 x 1040	W 40 1100	฿5,246			
28x8 x 1180		฿3,362	41x13 x 1060	W 40 1120	฿5,246			
28x8 x 1250		฿3,362	41x13 x 1120	W 40 1180	฿5,246			
28x8 x 1320		฿3,619	41x13 x 1180	W 40 1240	฿5,615			
28x8 x 1400		฿3,619	41x13 x 1190	W 40 1250	฿5,615			
28x8 x 1500		฿3,774	41x13 x 1250	W 40 1310	฿5,615			
30x10 x 650		฿2,821	41x13 x 1340	W 40 1400	฿6,044			
30x10 x 665		฿2,821	41x13 x 1440	W 40 1500	฿6,328			
30x10 x 700		฿2,821	41x13 x 1600	W 40 1660	฿6,612			
30x10 x 800		฿2,992	41x13 x 1740	W 40 1800	฿7,137			



เบอร์สายพาน	เบอร์สายพานทดแทน	ราคา	เบอร์สายพาน	เบอร์สายพานทดแทน	ราคา
RMA/MPTA			2230V 266 •		฿2,992
1422V 235 •		฿2,088	2230V 273 •		฿2,992
1422V 240 •		฿2,088	2230V 275 •		฿2,992
1422V 270 •		฿2,236	2230V 326 •		฿3,217
1422V 290 •		฿2,236	2230V 375 •		฿3,414
1422V 300 •		฿2,365	2322V 329 •		฿3,552
1422V 330 •		฿2,511	2322V 347 •		฿3,784
1422V 340 •		฿2,511	2322V 364 •		฿3,784
1422V 360 •		฿2,511	2322V 396 •		฿4,015
1422V 400 •		฿2,640	2322V 421 •		฿4,308
1422V 420 •		฿2,845	2322V 434 •		฿4,308
1422V 440 •		฿2,845	2322V 441 •		฿4,308
1422V 460 •		฿3,027	2322V 461 •		฿4,308
1422V 470 •		฿3,027	2322V 481 •		฿4,602
1422V 480 •		฿3,027	2322V 486 •		฿4,602
1422V 540 •		฿3,242	2322V 521 •		฿4,962
1422V 600 •		฿3,398	2322V 541 •		฿4,962
1422V 660 •		฿3,672	2322V 601 •		฿5,203
1430V 215 •		฿2,219	2322V 661 •		฿5,659
1922V 277 •		฿2,821	2322V 681 •		฿5,659
1922V 282 •		฿2,821	2322V 701 •		฿5,891
1922V 298 •		฿2,992	2322V 801 •		฿6,364
1922V 321 •		฿2,992	2426V 353 •		฿4,377
1922V 332 •		฿2,992	2426V 363 •		฿4,377
1922V 338 •		฿3,164	2530V 500 •		฿5,185
1922V 363 •		฿3,164	2530V 530 •		฿5,555
1922V 381 •		฿3,337	2530V 560 •		฿5,555
1922V 386 •		฿3,337	2530V 600 •		฿5,813
1922V 403 •		฿3,337	2530V 630 •		฿6,044
1922V 426 •		฿3,552	2530V 670 •		฿6,286
1922V 443 •		฿3,552	2530V 710 •		฿6,537
1922V 454 •		฿3,552	2530V 750 •		฿7,034
1922V 460 •		฿3,784	2530V 790 •		฿7,034
1922V 484 •		฿3,784	2530V 800 •		฿7,034
1922V 526 •		฿4,067	2530V 934 •		฿8,032
1922V 544 •		฿4,067	2530V 990 •		฿8,530
1922V 604 •		฿4,223	2830V 337 •		฿3,990
1922V 630 •		฿4,411	2830V 363 •		฿3,990
1922V 646 •		฿4,411	2830V 366 •		฿3,990
1922V 666 •		฿4,583	2830V 367 •		฿3,990
1922V 686 •		฿4,583	2830V 393 •		฿4,213
1922V 706 •		฿4,763	2830V 396 •		฿4,213
1922V 721 •		฿4,763	2830V 422 •		฿4,471
1922V 726 •		฿4,763	2926V 471 •		฿6,071
1922V 751 •		฿5,116	2926V 486 •		฿6,071
1922V 756 •		฿5,116	2926V 521 •		฿6,545
1926V 250 •		฿2,632	2926V 546 •		฿6,545
1926V 275 •		฿2,821	2926V 574 •		฿6,545
1926V 290 •		฿2,821	2926V 586 •		฿6,872
1926V 407 •		฿3,337	2926V 606 •		฿6,872
1926V 415 •		฿3,552	2926V 616 •		฿7,137
1926V 427 •		฿3,552	2926V 636 •		฿7,137



เบอร์สายพาน	เบอร์สายพานทดแทน	ราคา	เบอร์สายพาน	เบอร์สายพานทดแทน	ราคา
2926V 646 •		฿7,137	4430V 700 •		฿15,840
2926V 666 •		฿7,525	4430V 710 •		฿16,674
2926V 686 •		฿7,525	4430V 730 •		฿16,674
2926V 726 •		฿7,808	4430V 750 •		฿18,025
2926V 750 •		฿8,377	4430V 790 •		฿18,025
2926V 776 •		฿8,377	4430V 800 •		฿18,025
2926V 786 •		฿8,377	4430V 850 •		฿19,495
3226V 392 •		฿5,849	4436V 525 •		฿12,813
3226V 400 •		฿5,849	4436V 551 •		฿13,863
3226V 433 •		฿6,278	4436V 561 •		฿13,863
3226V 450 •		฿6,278	4436V 576 •		฿13,863
3226V 505 •		฿6,733	4436V 646 •		฿15,213
3226V 545 •		฿7,302	4436V 750 •		฿18,025
3226V 585 •		฿7,672			
3226V 603 •		฿7,672			
3226V 650 •		฿8,032			
3226V 663 •		฿8,377			
3226V 723 •		฿8,746			
3226V 783 •		฿9,468			
3226V 843 •		฿10,258			
3230V 419 •		฿6,278			
3230V 528 •		฿7,869			
3230V 560 •		฿7,869			
3230V 585 •		฿8,316			
3230V 600 •		฿8,316			
3230V 630 •		฿8,583			
3230V 670 •		฿9,020			
3230V 710 •		฿9,468			
3230V 723 •		฿9,468			
3230V 750 •		฿10,258			
3230V 800 •		฿10,258			
3230V 850 •		฿11,154			
3432V 450 •		฿6,278			
3432V 456 •		฿6,278			
3432V 480 •		฿6,733			
3432V 528 •		฿7,302			
3432V 534 •		฿7,302			
4036V 541 •		฿12,925			
4036V 574 •		฿12,925			
4430V 530 •		฿13,863			
4430V 548 •		฿13,863			
4430V 555 •		฿13,863			
4430V 560 •		฿13,863			
4430V 570 •		฿13,863			
4430V 578 •		฿13,863			
4430V 600 •		฿14,490			
4430V 610 •		฿14,490			
4430V 630 •		฿15,213			
4430V 652 •		฿15,213			
4430V 660 •		฿15,213			
4430V 670 •		฿15,840			
4430V 690 •		฿15,840			

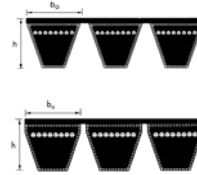

แบบหน้าตัด :
SPZ, SPA, SPB, SPC

แบบหน้าตัด :
3V, 5V, 8V

optibelt KB SK

สายพานร่องลึกแบบแฉ
(KRAFTBANDS WITH WEDGE BELTS)

	SPZ	SPA	SPB	SPC	3V	5V	8V
ความยาว	ความยาวดาต้า L_d	ความยาวดาต้า L_d	ความยาวดาต้า L_d	ความยาวดาต้า L_d	ความยาวเส้นรอบวงนอก L_a / 10	ความยาวเส้นรอบวงนอก L_a / 10	ความยาวเส้นรอบวงนอก L_a / 10
หน่วย	มม.	มม.	มม.	มม.	นิ้ว	นิ้ว	นิ้ว
ความสูงสายพาน h (มม.)	10.50	12.50	15.60	22.60	9.90	15.10	25.50
ความกว้างหลังสายพาน b (มม.)	9.70	12.70	16.50	22.00	9.00	15.00	25.00
น้ำหนักต่อร่องของสายพาน (กก./ม.)	0.120	0.166	0.261	0.555	0.122	0.252	0.693
ความยาวสูงสุดที่โรงงานสามารถผลิตได้ (มม.)	4,500	4,500	10,000	12,500	4,250	10,000	15,000
ขนาดมู่เสี้ยนแนะนำในการใช้งาน	≥ 80	≥ 112	≥ 160	≥ 250	≥ 84	≥ 171	≥ 355
จำนวนการสั่งซื้อขั้นต่ำสำหรับสายพานไม่มาตรฐานความยาวตั้งแต่	1800 มม. L_d = 5 ร่อง = 8 ชั้น 4 ร่อง = 10 ชั้น 3 ร่อง = 14 ชั้น 2 ร่อง = 21 ชั้น หรือจำนวนที่สั่งเพิ่มแบบเก่าตัว (ทวีคูณ)	1800 มม. L_d = 5 ร่อง = 6 ชั้น 4 ร่อง = 8 ชั้น 3 ร่อง = 11 ชั้น 2 ร่อง = 16 ชั้น หรือจำนวนที่สั่งเพิ่มแบบเก่าตัว (ทวีคูณ)	2120 มม. L_d = 5 ร่อง = 3 ชั้น 4 ร่อง = 4 ชั้น 3 ร่อง = 5 ชั้น 2 ร่อง = 8 ชั้น หรือจำนวนที่สั่งเพิ่มแบบเก่าตัว (ทวีคูณ)	2000 มม. L_d = 5 ร่อง = 4 ชั้น 4 ร่อง = 5 ชั้น 3 ร่อง = 7 ชั้น 2 ร่อง = 11 ชั้น หรือจำนวนที่สั่งเพิ่มแบบเก่าตัว (ทวีคูณ)	1800 มม. L_d = 5 ร่อง = 9 ชั้น 4 ร่อง = 12 ชั้น 3 ร่อง = 16 ชั้น 2 ร่อง = 24 ชั้น หรือจำนวนที่สั่งเพิ่มแบบเก่าตัว (ทวีคูณ)	1800 มม. L_d = 5 ร่อง = 6 ชั้น 4 ร่อง = 7 ชั้น 3 ร่อง = 10 ชั้น 2 ร่อง = 15 ชั้น หรือจำนวนที่สั่งเพิ่มแบบเก่าตัว (ทวีคูณ)	2540 มม. L_d = 5 ร่อง = 3 ชั้น 4 ร่อง = 3 ชั้น 3 ร่อง = 5 ชั้น 2 ร่อง = 7 ชั้น หรือจำนวนที่สั่งเพิ่มแบบเก่าตัว (ทวีคูณ)
จำนวนการสั่งซื้อขั้นต่ำสำหรับสายพานไม่มาตรฐานความยาวตั้งแต่	2050 มม. L_d = 5 ร่อง = 7 ชั้น 4 ร่อง = 9 ชั้น 3 ร่อง = 12 ชั้น 2 ร่อง = 18 ชั้น หรือจำนวนที่สั่งเพิ่มแบบเก่าตัว (ทวีคูณ)	2050 มม. L_d = 5 ร่อง = 5 ชั้น 4 ร่อง = 7 ชั้น 3 ร่อง = 9 ชั้น 2 ร่อง = 14 ชั้น หรือจำนวนที่สั่งเพิ่มแบบเก่าตัว (ทวีคูณ)					
ขนาดสั้นสุดที่ผลิตได้	≥ 1800 มม. L_d	≥ 1800 มม. L_d	≥ 2120 มม. L_d	≥ 2000 มม. L_d	≥ 1800 มม. L_d	≥ 1800 มม. L_d	≥ 2540 มม. L_d

• สายพานรุ่นนี้ ไม่มีการเก็บสต็อก
หากต้องการสายพานที่มีขนาดนอกเหนือจากขนาดมาตรฐาน กรุณาสอบถามข้อมูลเพิ่มเติม
ความยาวดาต้า L_d = ความยาวพิตช์ L_w

จำนวนสั่งซื้อขั้นต่ำสำหรับสายพานความยาวพิเศษและสายพานโครงสร้างอะรามิด กรุณาสอบถามข้อมูลเพิ่มเติม
สายพานแฉ optibelt KB สำหรับหน้าตัด SPZ / SPA / SPB / SPC สามารถใช้งานร่วมกับพู่เสี้ยนร่องวี
ตามมาตรฐาน DIN 2211 และ ISO 4183 ได้

หากต้องการสายพานแฉแบบมีฟัน – หน้าตัด XPZ / XPA / XPB / XPC กรุณาสอบถามข้อมูลเพิ่มเติม

ตัวอย่างรหัสในการสั่งซื้อสายพาน KB : 3-SPZ 1250

3 = จำนวนร่องสายพาน 3 ร่อง

SPZ = หน้าตัดสายพาน SPZ

1250 = ความยาวสายพาน 1250 มม.



เบอร์สายพาน	ราคาต่อร่อง	เบอร์สายพาน	ราคาต่อร่อง
SPZ		SPB KB 3350	฿5,972
SPZ KB 1250	฿1,345	SPB KB 3550	฿6,162
SPZ KB 1400	฿1,529	SPB KB 3750	฿6,601
SPZ KB 1500	฿1,543	SPB KB 4000	฿7,178
SPZ KB 1600	฿1,586	SPB KB 4250	฿7,418
SPZ KB 1700	฿1,621	SPB KB 4500	฿8,047
SPZ KB 1800	฿1,660	SPB KB 4750	฿8,484
SPZ KB 1900	฿1,784	SPB KB 5000	฿8,797
SPZ KB 2000	฿1,957	SPB KB 5300	฿9,474
SPZ KB 2120	฿2,073	SPB KB 5600	฿9,972
SPZ KB 2240	฿2,148	SPB KB 6000	฿10,614
SPZ KB 2360	฿2,215	SPB KB 6300	฿11,218
SPZ KB 2500	฿2,272	SPB KB 6700	฿11,912
SPZ KB 2650	฿2,421	SPB KB 7100	฿12,614
SPZ KB 2800	฿2,618	SPB KB 7500	฿13,415
SPZ KB 3000	฿2,793	SPB KB 8000	฿14,019
SPZ KB 3150 •	฿2,850	SPC	
SPZ KB 3350 •	฿2,924	SPC KB 3000	฿9,887
SPZ KB 3550 •	฿3,129	SPC KB 3150	฿9,953
SPA		SPC KB 3350	฿10,272
SPA KB 1250	฿1,727	SPC KB 3550	฿10,788
SPA KB 1400	฿1,974	SPC KB 3750	฿11,370
SPA KB 1500	฿2,073	SPC KB 4000	฿12,279
SPA KB 1600	฿2,164	SPC KB 4250	฿12,966
SPA KB 1700	฿2,289	SPC KB 4500	฿13,641
SPA KB 1800	฿2,421	SPC KB 4750	฿14,898
SPA KB 1900	฿2,593	SPC KB 5000	฿15,349
SPA KB 2000	฿2,733	SPC KB 5300	฿16,821
SPA KB 2120	฿2,850	SPC KB 5600	฿18,537
SPA KB 2240	฿2,999	SPC KB 6000	฿19,663
SPA KB 2360	฿3,129	SPC KB 6300	฿20,582
SPA KB 2500	฿3,312	SPC KB 6700	฿21,832
SPA KB 2650	฿3,559	SPC KB 7100	฿23,424
SPA KB 2800	฿3,718	SPC KB 7500	฿25,235
SPA KB 3000	฿3,964	SPC KB 8000	฿26,492
SPA KB 3150	฿4,205	SPC KB 8500	฿27,975
SPA KB 3350	฿4,420	SPC KB 9000	฿29,897
SPA KB 3550	฿4,759	SPC KB 9500	฿31,379
SPA KB 3750	฿5,030	SPC KB 10000	฿32,629
SPA KB 4000	฿5,386	SPC KB 10600	฿34,898
SPA KB 4250	฿5,643	SPC KB 11200	฿37,056
SPA KB 4500	฿5,941	SPC KB 11800	฿38,883
SPB		SPC KB 12500	฿41,155
SPB KB 2000	฿4,014		
SPB KB 2120	฿4,312		
SPB KB 2240	฿4,470		
SPB KB 2360	฿4,561		
SPB KB 2500	฿4,676		
SPB KB 2650	฿4,924		
SPB KB 2800	฿5,130		
SPB KB 3000	฿5,394		
SPB KB 3150	฿5,527		



เบอร์สายพาน	เบอร์สายพานหน่วย มม.	ราคาต่อร่อง	เบอร์สายพาน	เบอร์สายพานหน่วย มม.	ราคาต่อร่อง
3V			5V KB 3350	15J 8509	฿15,117
3V KB 500	9J 1270	฿1,264	5V KB 3550	15J 9017	฿15,918
3V KB 530	9J 1346	฿1,380	8V		
3V KB 560	9J 1422	฿1,438	8V KB 1000	25J 2540	฿9,169
3V KB 600	9J 1524	฿1,453	8V KB 1060	25J 2692	฿9,575
3V KB 630	9J 1600	฿1,486	8V KB 1120	25J 2845	฿10,210
3V KB 670	9J 1702	฿1,511	8V KB 1180	25J 2997	฿10,715
3V KB 710	9J 1803	฿1,569	8V KB 1250	25J 3175	฿11,218
3V KB 750	9J 1905	฿1,670	8V KB 1320	25J 3353	฿11,912
3V KB 800	9J 2032	฿1,818	8V KB 1400	25J 3556	฿12,515
3V KB 850	9J 2159	฿1,957	8V KB 1500	25J 3810	฿13,415
3V KB 900	9J 2286	฿2,006	8V KB 1600	25J 4064	฿14,117
3V KB 950	9J 2413	฿2,073	8V KB 1700	25J 4318	฿15,315
3V KB 1000	9J 2540	฿2,123	8V KB 1800	25J 4572	฿16,224
3V KB 1060	9J 2692	฿2,280	8V KB 1900	25J 4826	฿17,214
3V KB 1120	9J 2845	฿2,478	8V KB 2000	25J 5080	฿17,818
3V KB 1180	9J 2997	฿2,611	8V KB 2120	25J 5385	฿19,224
3V KB 1250	9J 3175	฿2,677	8V KB 2240	25J 5690	฿20,123
3V KB 1320	9J 3353	฿2,750	8V KB 2360	25J 5994	฿21,329
3V KB 1400	9J 3556	฿2,932	8V KB 2500	25J 6350	฿22,520
5V			8V KB 2650	25J 6731	฿23,724
5V KB 560	15J 1422	฿2,834	8V KB 2800	25J 7112	฿25,326
5V KB 600	15J 1524	฿3,056	8V KB 3000	25J 7620	฿26,939
5V KB 630	15J 1600	฿3,221	8V KB 3150	25J 8001	฿28,335
5V KB 670	15J 1702	฿3,445	8V KB 3350	25J 8509	฿30,234
5V KB 710	15J 1803	฿3,569	8V KB 3550	25J 9017	฿32,042
5V KB 750	15J 1905	฿3,791	8V KB 3750	25J 9525	฿33,837
5V KB 800	15J 2032	฿4,089	8V KB 4000	25J 10160	฿36,042
5V KB 850	15J 2159	฿4,312	8V KB 4250	25J 10795	฿38,338
5V KB 900	15J 2286	฿4,470	8V KB 4500	25J 11340	฿40,840
5V KB 950	15J 2413	฿4,561	8V KB 4750	25J 12065	฿43,443
5V KB 1000	15J 2540	฿4,676			
5V KB 1060	15J 2692	฿4,924			
5V KB 1120	15J 2845	฿5,130			
5V KB 1180	15J 1997	฿5,394			
5V KB 1250	15J 3175	฿5,527			
5V KB 1320	15J 3353	฿5,972			
5V KB 1400	15J 3556	฿6,162			
5V KB 1500	15J 3810	฿6,601			
5V KB 1600	15J 4064	฿7,178			
5V KB 1700	15J 4318	฿7,418			
5V KB 1800	15J 4572	฿8,162			
5V KB 1900	15J 4826	฿8,543			
5V KB 2000	15J 5080	฿8,913			
5V KB 2120	15J 5385	฿9,549			
5V KB 2240	15J 5690	฿10,012			
5V KB 2360	15J 5994	฿10,614			
5V KB 2500	15J 6350	฿11,218			
5V KB 2650	15J 6731	฿11,912			
5V KB 2800	15J 7112	฿12,614			
5V KB 3000	15J 7620	฿13,721			
5V KB 3150	15J 8001	฿14,019			



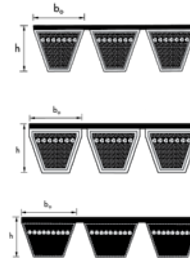

แบบหน้าตัด :
SPB, SPC

แบบหน้าตัด :
3V, 5V, 8V

RED POWER 3 CLASSIC
Profiles on request

optibelt KB RED POWER 3

สายพานร่องลึกแบบแปะประสิทธิภาพสูง
(HIGH-PERFORMANCE KRAFTBANDS)
สายพานชนิดไม่ต้องบำรุงรักษา (maintenance-free)



	SPB	SPC	3V	5V	8V
ความยาว	ความยาวดาตัม L_d	ความยาวดาตัม L_d	ความยาวเส้นรอบวงนอก $L_a / 10$	ความยาวเส้นรอบวงนอก $L_a / 10$	ความยาวเส้นรอบวงนอก $L_a / 10$
หน่วย	มม.	มม.	นิ้ว	นิ้ว	นิ้ว
ความสูงสายพาน h (มม.)	15.60	22.60	9.90	15.10	25.50
ความกว้างร่องของสายพาน (มม.)	16.50	22.00	9.00	15.00	25.00
น้ำหนักร่องของสายพาน (กก./ม.)	0.261	0.555	0.122	0.252	0.693
ความยาวสูงสุดที่โรงงานสามารถผลิตได้ (มม.)	10,000	10,000	40,000	10,000	18,000
ขนาดมูเลย์แวน้ำในการใช้งาน	≥ 160	≥ 250	≥ 84	≥ 171	≥ 355
จำนวนการสั่งซื้อขั้นต่ำสำหรับสายพานไม่มาตรฐานความยาวตั้งแต่	2000 มม. L_d = 5 ร่อง = 12 ชิ้น 4 ร่อง = 16 ชิ้น 3 ร่อง = 20 ชิ้น 2 ร่อง = 32 ชิ้น หรือจำนวนที่สั่งเพิ่มแบบเท่าตัว (ทวีคูณ)	3000 มม. L_d = 5 ร่อง = 4 ชิ้น 4 ร่อง = 5 ชิ้น 3 ร่อง = 6 ชิ้น 2 ร่อง = 10 ชิ้น หรือจำนวนที่สั่งเพิ่มแบบเท่าตัว (ทวีคูณ)	1270 มม. L_d = 5 ร่อง = 18 ชิ้น 4 ร่อง = 24 ชิ้น 3 ร่อง = 32 ชิ้น 2 ร่อง = 48 ชิ้น หรือจำนวนที่สั่งเพิ่มแบบเท่าตัว (ทวีคูณ)	1270 มม. L_d = 5 ร่อง = 12 ชิ้น 4 ร่อง = 15 ชิ้น 3 ร่อง = 20 ชิ้น 2 ร่อง = 30 ชิ้น หรือจำนวนที่สั่งเพิ่มแบบเท่าตัว (ทวีคูณ)	2540 มม. L_d = 5 ร่อง = 3 ชิ้น 4 ร่อง = 3 ชิ้น 3 ร่อง = 5 ชิ้น 2 ร่อง = 7 ชิ้น หรือจำนวนที่สั่งเพิ่มแบบเท่าตัว (ทวีคูณ)
จำนวนการสั่งซื้อขั้นต่ำสำหรับสายพานไม่มาตรฐานความยาวตั้งแต่	4000 มม. L_d = 5 ร่อง = 7 ชิ้น 4 ร่อง = 9 ชิ้น 3 ร่อง = 12 ชิ้น 2 ร่อง = 18 ชิ้น หรือจำนวนที่สั่งเพิ่มแบบเท่าตัว (ทวีคูณ)		2032 มม. L_d = 5 ร่อง = 22 ชิ้น 4 ร่อง = 28 ชิ้น 3 ร่อง = 38 ชิ้น 2 ร่อง = 58 ชิ้น หรือจำนวนที่สั่งเพิ่มแบบเท่าตัว (ทวีคูณ)	2032 มม. L_d = 5 ร่อง = 14 ชิ้น 4 ร่อง = 16 ชิ้น 3 ร่อง = 22 ชิ้น 2 ร่อง = 32 ชิ้น หรือจำนวนที่สั่งเพิ่มแบบเท่าตัว (ทวีคูณ)	
จำนวนการสั่งซื้อขั้นต่ำสำหรับสายพานไม่มาตรฐานความยาวตั้งแต่				4000 มม. L_d = 5 ร่อง = 6 ชิ้น 4 ร่อง = 7 ชิ้น 3 ร่อง = 10 ชิ้น 2 ร่อง = 15 ชิ้น หรือจำนวนที่สั่งเพิ่มแบบเท่าตัว (ทวีคูณ)	
ขนาดสั้นสุดที่ผลิต	≥ 2000 มม. L_d	≥ 3000 มม. L_d	≥ 1270 มม. L_d	≥ 1422 มม. L_d	≥ 2540 มม. L_d

• สายพานรุ่นนี้ ไม่มีการเก็บสต็อก หากต้องการสายพานที่มีขนาดนอกเหนือจากขนาดมาตรฐาน กรุณาสอบถามข้อมูลเพิ่มเติม
ความยาวดาตัม L_d = ความยาวพิตซ์ L_w

สายพานคราฟแบบแปะประสิทธิภาพสูง optibelt KB RED POWER 3 สำหรับหน้าตัด SPB และ SPC สามารถใช้งานร่วมกับพุลเลย์ร่องวีตามมาตรฐาน DIN 2211 และ ISO 4183 ได้

ตัวอย่างรหัสในการสั่งซื้อสายพาน KB RED POWER : 3-SPB 2000 RP
3 = จำนวนร่องสายพาน 3 ร่อง
SPB = หน้าตัดสายพาน SPB
2000 = ความยาวสายพาน 2000 มม.
RP = สายพานรุ่น RED POWER

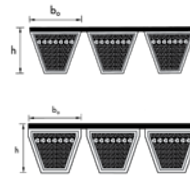

แบบหน้าตัด :
SPB, SPC

แบบหน้าตัด :
5V, 8V

optibelt KB BLUE POWER 2

สายพานร่องลึกแบบแพสำหรับงานหนัก
(HIGH-LOAD KRAFTBANDS)

สายพานชนิดเส้นใยเสริมแรงอะรามิด (Aramid Cord)

	SPB	SPC	5V	8V
ความยาว	ความยาวดาตัม L_d	ความยาวดาตัม L_d	ความยาวเส้นรอบวงนอก $L_a / 10$	ความยาวเส้นรอบวงนอก $L_a / 10$
หน่วย	มม.	มม.	นิ้ว	นิ้ว
ความสูงสายพาน h (มม.)	15.60	22.60	15.10	25.50
ความกว้างร่องของสายพาน (มม.)	16.50	22.00	15.00	25.00
น้ำหนักต่อร่อง (กก./ม.)	0.283	0.567	0.253	0.738
ความยาวสูงสุดที่โรงงานสามารถผลิตได้ (มม.)	10,000	10,000	18,000	18,000
ขนาดมู่เสยแนะนำในการใช้งาน	≥ 200	≥ 315	≥ 211	≥ 400
จำนวนการสั่งซื้อขั้นต่ำสำหรับสายพานไม่มาตรฐาน ความยาวตั้งแต่	2000 มม. L_d = 5 ร่อง = 4 ชั้น 4 ร่อง = 5 ชั้น 3 ร่อง = 7 ชั้น 2 ร่อง = 11 ชั้น หรือจำนวนที่สั่งเพิ่มแบบเท่าตัว (ทวีคูณ)	3000 มม. L_d = 5 ร่อง = 3 ชั้น 4 ร่อง = 4 ชั้น 3 ร่อง = 5 ชั้น 2 ร่อง = 8 ชั้น หรือจำนวนที่สั่งเพิ่มแบบเท่าตัว (ทวีคูณ)	2032 มม. L_d = 5 ร่อง = 6 ชั้น 4 ร่อง = 7 ชั้น 3 ร่อง = 10 ชั้น 2 ร่อง = 15 ชั้น หรือจำนวนที่สั่งเพิ่มแบบเท่าตัว (ทวีคูณ)	2540 มม. L_d = 5 ร่อง = 3 ชั้น 4 ร่อง = 3 ชั้น 3 ร่อง = 5 ชั้น 2 ร่อง = 7 ชั้น หรือจำนวนที่สั่งเพิ่มแบบเท่าตัว (ทวีคูณ)
ขนาดสั้นสุดที่ผลิต	2000 มม. L_d	3000 มม. L_d	2032 มม. L_d	2540 มม. L_d

- สายพานรุ่นนี้ ไม่มีการเก็บสต็อก
- หากต้องการสายพานที่มีขนาดนอกเหนือจากขนาดมาตรฐาน กรุณาสอบถามข้อมูลเพิ่มเติม
ความยาวดาตัม L_d = ความยาวพิตช์ L_w

สายพานคราฟแบบดีสำหรับงานหนัก optibelt KB BLUE POWER 2 สำหรับหน้าตัด SPB และ SPC สามารถใช้งานร่วมกับพู่เสยร่องวีตามมาตรฐาน DIN 2211 และ ISO 4183 ได้

ตัวอย่างรหัสในการสั่งซื้อสายพาน KB BLUE POWER 2 : 3-SPB 2000 BP2

3 = จำนวนร่องสายพาน 3 ร่อง

SPB = หน้าตัดสายพาน SPB

2000 = ความยาวสายพาน 2000 มม.

BP2 = สายพานรุ่น BLUE POWER 2



เบอร์สายพาน	ราคาต่อร่อง	เบอร์สายพาน	เบอร์สายพานหน่วย มม.	ราคาต่อร่อง
SPB		5V		
SPB KB 2000 BP •	฿7,188	5V KB 800 BP •	15J 2032 BP	฿7,334
SPB KB 2120 BP •	฿7,733	5V KB 850 BP •	15J 2159 BP	฿7,733
SPB KB 2240 BP •	฿8,002	5V KB 900 BP •	15J 2286 BP	฿8,002
SPB KB 2360 BP •	฿8,159	5V KB 950 BP •	15J 2413 BP	฿8,159
SPB KB 2500 BP •	฿8,381	5V KB 1000 BP •	15J 2540 BP	฿8,381
SPB KB 2650 BP •	฿8,825	5V KB 1060 BP •	15J 2692 BP	฿8,825
SPB KB 2800 BP •	฿9,204	5V KB 1120 BP •	15J 2845 BP	฿9,204
SPB KB 3000 BP •	฿9,667	5V KB 1180 BP •	15J 2997 BP	฿9,667
SPB KB 3150 BP •	฿9,897	5V KB 1250 BP •	15J 3175 BP	฿9,897
SPB KB 3350 BP •	฿10,714	5V KB 1320 BP2 •	15J 3353 BP2	฿10,717
SPB KB 3550 BP •	฿11,055	5V KB 1400 BP2 •	15J 3556 BP2	฿11,058
SPB KB 3750 BP •	฿11,833	5V KB 1500 BP2 •	15J 3810 BP2	฿11,836
SPB KB 4000 BP •	฿12,858	5V KB 1600 BP2 •	15J 4064 BP2	฿13,317
SPB KB 4250 BP •	฿13,756	5V KB 1700 BP2 •	15J 4318 BP2	฿13,760
SPB KB 4500 BP •	฿15,080	5V KB 1800 BP2 •	15J 4572 BP2	฿15,194
SPB KB 4750 BP •	฿15,844	5V KB 1900 BP2 •	15J 4826 BP2	฿15,849
SPB KB 5000 BP •	฿16,391	5V KB 2000 BP2 •	15J 5080 BP2	฿16,513
SPB KB 5300 BP •	฿17,715	5V KB 2120 BP2 •	15J 5385 BP2	฿17,720
SPB KB 5600 BP •	฿18,379	5V KB 2240 BP2 •	15J 5690 BP2	฿18,711
SPB KB 6000 BP •	฿19,921	5V KB 2360 BP2 •	15J 5994 BP2	฿19,927
SPB KB 6300 BP •	฿20,692	5V KB 2500 BP2 •	15J 6350 BP2	฿20,698
SPB KB 6700 BP •	฿22,338	5V KB 2650 BP2 •	15J 6731 BP2	฿22,345
SPB KB 7100 BP •	฿23,554	5V KB 2800 BP2 •	15J 7112 BP2	฿23,561
SPB KB 7500 BP •	฿25,087	5V KB 3000 BP2 •	15J 7620 BP2	฿25,540
SPB KB 8000 BP •	฿26,196	5V KB 3150 BP2 •	15J 8001 BP2	฿26,205
SPC		8V		
SPC KB 3000 BP2 •	฿15,593	8V KB 1000 BP2 •	25J 2540 BP2	฿16,435
SPC KB 3150 BP2 •	฿15,721	8V KB 1060 BP2 •	25J 2692 BP2	฿17,156
SPC KB 3350 BP2 •	฿16,194	8V KB 1120 BP2 •	25J 2845 BP2	฿18,304
SPC KB 3550 BP2 •	฿17,029	8V KB 1180 BP2 •	25J 2997 BP2	฿19,193
SPC KB 3750 BP2 •	฿17,945	8V KB 1250 BP2 •	25J 3175 BP2	฿20,107
SPC KB 4000 BP2 •	฿19,377	8V KB 1320 BP2 •	25J 3353 BP2	฿21,350
SPC KB 4250 BP2 •	฿20,451	8V KB 1400 BP2 •	25J 3556 BP2	฿22,422
SPC KB 4500 BP2 •	฿21,534	8V KB 1500 BP2 •	25J 3810 BP2	฿24,042
SPC KB 4750 BP2 •	฿23,504	8V KB 1600 BP2 •	25J 4064 BP2	฿25,300
SPC KB 5000 BP2 •	฿24,227	8V KB 1700 BP2 •	25J 4318 BP2	฿27,466
SPC KB 5300 BP2 •	฿26,548	8V KB 1800 BP2 •	25J 4572 BP2	฿29,075
SPC KB 5600 BP2 •	฿29,252	8V KB 1900 BP2 •	25J 4826 BP2	฿30,862
SPC KB 6000 BP2 •	฿31,037	8V KB 2000 BP2 •	25J 5080 BP2	฿31,944
SPC KB 6300 BP2 •	฿32,471	8V KB 2120 BP2 •	25J 5385 BP2	฿34,452
SPC KB 6700 BP2 •	฿34,452	8V KB 2240 BP2 •	25J 5690 BP2	฿36,062
SPC KB 7100 BP2 •	฿36,968	8V KB 2360 BP2 •	25J 5994 BP2	฿38,228
SPC KB 7500 BP2 •	฿39,828	8V KB 2500 BP2 •	25J 6350 BP2	฿40,375
SPC KB 8000 BP2 •	฿41,809	8V KB 2650 BP2 •	25J 6731 BP2	฿42,530
SPC KB 8500 BP2 •	฿44,142	8V KB 2800 BP2 •	25J 7112 BP2	฿45,409
SPC KB 9000 BP2 •	฿47,194	8V KB 3000 BP2 •	25J 7620 BP2	฿48,269
SPC KB 9500 BP2 •	฿49,525	8V KB 3150 BP2 •	25J 8001 BP2	฿50,776
SPC KB 10000 BP2 •	฿51,505	8V KB 3350 BP2 •	25J 8509 BP2	฿54,200
		8V KB 3550 BP2 •	25J 9017 BP2	฿57,429
		8V KB 3750 BP2 •	25J 9525 BP2	฿60,641
		8V KB 4000 BP2 •	25J 10160 BP2	฿64,601
		8V KB 4250 BP2 •	25J 10795 BP2	฿68,719
		8V KB 4500 BP2 •	25J 11430 BP2	฿73,217
		8V KB 4750 BP2 •	25J 12065 BP2	฿77,856

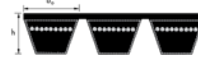

แบบหน้าตัด :
A, B, C, D, E

optibelt KB VB

สายพานร่อนตีนแบบแฉ
(KRAFTBANDS WITH CLASSICAL V-BELTS)

	A	B	C	D	E
ความยาว	ความยาวเส้นรอบวงใน	ความยาวเส้นรอบวงใน	ความยาวเส้นรอบวงใน	ความยาวเส้นรอบวงใน	ความยาวเส้นรอบวงใน
หน่วย	มม.	มม.	มม.	มม.	มม.
ความสูงสายพาน h (มม.)	9.90	13.00	16.20	22.40	25.60
ความกว้างต่อร่องของสายพาน (มม.)	13.00	17.00	22.00	32.00	40.00
น้ำหนักร่อง (กก./ม.)	0.163	0.266	0.447	0.798	1.133
ความยาวสูงสุดที่โรงงานสามารถผลิตได้ (มม.)	10,000	18,000	18,000	18,000	18,000
ขนาดผู้เสียบและนำในการใช้งาน	≥ 80	≥ 125	≥ 200	≥ 400	≥ 500
จำนวนการสั่งซื้อขั้นต่ำสำหรับสายพานไม่มาตรฐานความยาวตั้งแต่	1800 มม. Ld = 5 ร่อง = 6 ชั้น 4 ร่อง = 8 ชั้น 3 ร่อง = 10 ชั้น 2 ร่อง = 16 ชั้น หรือจำนวนที่สั่งเพิ่มแบบเท่าตัว (ทวีคูณ)	1800 มม. Ld = 5 ร่อง = 5 ชั้น 4 ร่อง = 6 ชั้น 3 ร่อง = 9 ชั้น 2 ร่อง = 13 ชั้น หรือจำนวนที่สั่งเพิ่มแบบเท่าตัว (ทวีคูณ)	2050 มม. Ld = 5 ร่อง = 4 ชั้น 4 ร่อง = 5 ชั้น 3 ร่อง = 6 ชั้น 2 ร่อง = 10 ชั้น หรือจำนวนที่สั่งเพิ่มแบบเท่าตัว (ทวีคูณ)	2500 มม. Ld = 5 ร่อง = 2 ชั้น 4 ร่อง = 2 ชั้น 3 ร่อง = 3 ชั้น 2 ร่อง = 5 ชั้น หรือจำนวนที่สั่งเพิ่มแบบเท่าตัว (ทวีคูณ)	กรุณาสอบถามเพิ่มเติม
จำนวนการสั่งซื้อขั้นต่ำสำหรับสายพานไม่มาตรฐานความยาวตั้งแต่	2001 มม. Ld = 5 ร่อง = 6 ชั้น 4 ร่อง = 8 ชั้น 3 ร่อง = 10 ชั้น 2 ร่อง = 16 ชั้น หรือจำนวนที่สั่งเพิ่มแบบเท่าตัว (ทวีคูณ)	-	10001 มม. Ld = 5 ร่อง = 3 ชั้น 4 ร่อง = 4 ชั้น 3 ร่อง = 5 ชั้น 2 ร่อง = 8 ชั้น หรือจำนวนที่สั่งเพิ่มแบบเท่าตัว (ทวีคูณ)	-	กรุณาสอบถามเพิ่มเติม
ขนาดสั้นสุดที่ผลิต	≥ 1800 มม. L _i	≥ 1800 มม. L _i	≥ 2286 มม. L _i	≥ 2500 มม. L _i	กรุณาสอบถามเพิ่มเติม

- สายพานรุ่นนี้ ไม่มีการเก็บสต็อก หากต้องการสายพานที่มีขนาดนอกเหนือจากขนาดมาตรฐาน กรุณาสอบถามข้อมูลเพิ่มเติม

จำนวนสั่งซื้อขั้นต่ำสำหรับสายพานโครงสร้างอะรามิด กรุณาสอบถามข้อมูลเพิ่มเติม
หากต้องการสายพานแบบมีฟัน – หน้าตัด BX และ CX กรุณาสอบถามข้อมูลเพิ่มเติม

ตัวอย่างรหัสในการสั่งซื้อสายพาน KB : 3-A 2000 (3-A 97)

3 = จำนวนร่องสายพาน 3 ร่อง

A = หน้าตัดสายพานร่อง A

2000 = ความยาวสายพาน 2000 มม. (97 นิ้ว)



เบอร์สายพาน มม.	เบอร์สายพาน	ราคาต่อ ร่อง	เบอร์สายพาน มม.	เบอร์สายพาน	ราคาต่อ ร่อง	เบอร์สายพาน มม.	เบอร์สายพาน	ราคาต่อ ร่อง
A			B KB 4500	B 177	฿5,892	E		
A KB 1200	A 47	฿1,585	B KB 4750	B 187	฿6,155	E KB 3000 •	E 118	฿20,667
A KB 1300	A 51	฿1,669	B KB 5000	B 197	฿6,352	E KB 4000 •	E 158	฿26,755
A KB 1422	A 56	฿1,752	B KB 5300	B 208	฿6,876	E KB 5000 •	E 197	฿33,435
A KB 1450	A 57	฿1,801	B KB 5600	B 220	฿7,056	E KB 5600 •	E 220	฿38,933
A KB 1500	A 59	฿1,801	C			E KB 6000 •	E 236	฿42,965
A KB 1625	A 64	฿1,924	C KB 2286	C 90	฿5,712	E KB 6300 •	E 248	฿44,663
A KB 1700	A 67	฿1,980	C KB 2500	C 98	฿6,117	E KB 7100 •	E 280	฿51,813
A KB 1800	A 71	฿2,035	C KB 2750	C 108	฿6,699	E KB 7500 •	E 295	฿55,632
A KB 1900	A 75	฿2,167	C KB 3048	C 120	฿7,289	E KB 8000 •	E 315	฿59,204
A KB 2000	A 79	฿2,375	C KB 3250	C 128	฿7,870	E KB 9000 •	E 354	฿68,520
A KB 2240	A 88	฿2,570	C KB 3550	C 140	฿8,584	E KB 10000 •	E 394	฿75,452
A KB 2500	A 98	฿2,749	C KB 3700	C 146	฿8,829	E KB 11200 •	E 441	฿85,949
A KB 2540	A 100	฿2,749	C KB 3850	C 151	฿9,701	E KB 12500 •	E 492	฿95,509
A KB 2650	A 104	฿2,822	C KB 4250	C 167	฿10,404			
A KB 2845	A 112	฿3,275	C KB 4500	C 177	฿10,722			
A KB 3048	A 120	฿3,387	C KB 4750	C 187	฿11,595			
A KB 3250	A 128	฿3,573	C KB 5000	C 197	฿12,054			
A KB 3658	A 144	฿4,006	C KB 5300	C 208	฿12,740			
A KB 4000	A 158	฿4,372	C KB 5600	C 220	฿13,641			
A KB 4250	A 167	฿4,596	C KB 6000	C 236	฿14,325			
A KB 4750	A 187	฿5,180	C KB 6300	C 248	฿14,783			
B			D					
B KB 1200	B 47	฿1,924	D KB 2500 •	D 98	฿9,935			
B KB 1300	B 51	฿1,980	D KB 2800 •	D 110	฿11,030			
B KB 1400	B 55	฿2,035	D KB 3048 •	D 120	฿12,168			
B KB 1500	B 59	฿2,082	D KB 3250 •	D 128	฿12,853			
B KB 1550	B 61	฿2,082	D KB 3658 •	D 144	฿14,550			
B KB 1600	B 63	฿2,167	D KB 4000 •	D 158	฿16,032			
B KB 1625	B 64	฿2,271	D KB 4115 •	D 162	฿16,708			
B KB 1700	B 67	฿2,375	D KB 4394 •	D 173	฿17,506			
B KB 1800	B 71	฿2,458	D KB 4572 •	D 180	฿18,302			
B KB 1850	B 73	฿2,497	D KB 4953 •	D 195	฿19,549			
B KB 1900	B 75	฿2,497	D KB 5334 •	D 210	฿21,145			
B KB 2000	B 79	฿2,664	D KB 5715 •	D 225	฿22,280			
B KB 2100	B 83	฿2,749	D KB 6096 •	D 240	฿23,763			
B KB 2240	B 88	฿2,843	D KB 6477 •	D 255	฿25,459			
B KB 2300	B 91	฿2,917	D KB 6858 •	D 270	฿26,830			
B KB 2400	B 94 1/2	฿3,275	D KB 7239 •	D 285	฿28,303			
B KB 2500	B 98	฿3,387	D KB 7620 •	D 300	฿29,448			
B KB 2600	B 102	฿3,414	D KB 8000 •	D 315	฿31,144			
B KB 2700	B 106	฿3,547	D KB 8382 •	D 330	฿32,740			
B KB 2845	B 112	฿3,715	D KB 8763 •	D 345	฿34,101			
B KB 3000	B 118	฿4,006	D KB 9144 •	D 360	฿35,703			
B KB 3048	B 120	฿4,006	D KB 9906 •	D 390	฿38,660			
B KB 3250	B 128	฿4,154	D KB 10668 •	D 420	฿41,502			
B KB 3350	B 132	฿4,408	D KB 11430 •	D 450	฿44,908			
B KB 3550	B 140	฿4,596	D KB 12200 •	D 480	฿47,984			
B KB 3700	B 146	฿4,802	D KB 13716 •	D 540	฿54,121			
B KB 3750	B 148	฿4,877	D KB 15240 •	D 600	฿59,917			
B KB 4000	B 158	฿5,180	D KB 16764 •	D 660	฿65,949			
B KB 4250	B 167	฿5,394	D KB 17780 •	D 700	฿70,255			

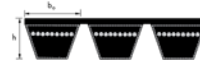

แบบหน้าตัด :
3VX, 5VX

optibelt **SUPER KBX-POWER**

สายพานร่องลึกแบบมีฟันแบบแฉ
(HIGH-PERFORMANCE KRAFTBANDS)

	3VX	5VX
ความยาว	ความยาวเส้นรอบวงนอก $L_a / 10$	ความยาวเส้นรอบวงนอก $L_a / 10$
หน่วย	นิ้ว	นิ้ว
ความสูงสายพาน h (มม.)	9.90	15.10
ความกว้างร่องของสายพาน (มม.)	9.00	15.00
น้ำหนักร่อง (กก./ม.)	0.117	0.241
ความยาวสูงสุดที่โรงงานสามารถผลิตได้ (มม.)	3,556	3,556
ขนาดมู่เลย์แนะนำในการใช้งาน	≥ 67	≥ 160
มีการกำหนดปริมาณสั่งซื้อขั้นต่ำสำหรับสายพานขนาดความยาวต่างๆ จำนวนการสั่งซื้อขั้นต่ำ MOQ สั่งผลิตสำหรับความยาวไม่มาตรฐาน	กรุณาสอบถามข้อมูลเพิ่มเติม	กรุณาสอบถามข้อมูลเพิ่มเติม

- สายพานรุ่นนี้ ไม่มีการเก็บสต็อก หากต้องการสายพานที่มีขนาดนอกเหนือจากขนาดมาตรฐาน กรุณาสอบถามข้อมูลเพิ่มเติม

ตัวอย่างรหัสในการสั่งซื้อสายพาน KBX-Power : 3-3VX500

3 = จำนวนร่องสายพาน 3 ร่อง

3VX = หน้าตัดสายพานร่อง 3VX

500 = ความยาวสายพาน 50 นิ้ว

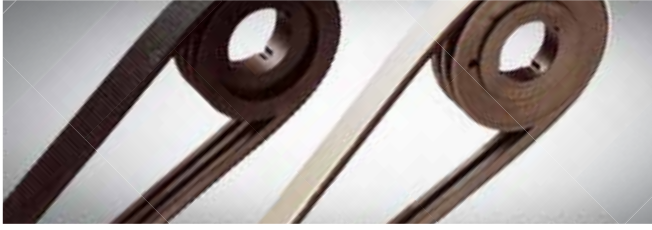

PKR0

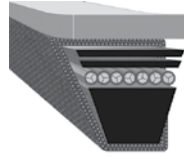

PKR1

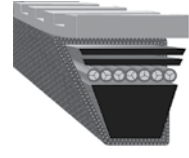

PKR2

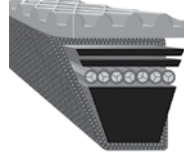

PKR5

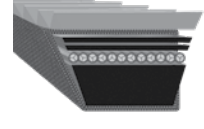

optibelt PKR

สายพานร่องวีแบบเคลือบหลังสายพาน
สำหรับงานลำเลียง

ความยาวระบุ รูปแบบผิว เคลือบสายพาน	ความหนาของผิวเคลือบ สายพาน		ระยะพิตซ์ (มม.)	ความกว้าง ของร่อง (มม.)	ชนิดของยาง / สี	คุณสมบัติ ทนอุณหภูมิ (°C)	ความแข็ง (Shore A)	คุณสมบัติ ทนน้ำมัน	การเกิด คราบ
	มาตรฐาน (มม.)	สูงสุด (มม.)							
PKR 0	3.00	5.00	-	-	ยาง SBR - ยางธรรมชาติ / สีอ่อน	- 40 + 70	~ 55 / 65*	ไม่ทนน้ำมัน	ไม่มี
PKR 1	3.00	5.00	10.00	-					
PKR 2	3.00	5.00	-	-	ยาง CR / สีดำ	- 25 + 100	~ 65	มีข้อจำกัด	มี
PKR 5	5.00	-	13.00	-					

* ≈ 55 Shore A สำหรับผิวเคลือบหลังสายพาน ค่า ≈ 65 Shore A สำหรับเนื้อยางสายพาน

SBR = ยางสังเคราะห์เอสบีอาร์ (ยางสไตรีนบิวทาไดอีน)

NR = ยางธรรมชาติ

CR = ยางสังเคราะห์อีอาร์ (ยางคลอโรพรีน)

รูปแบบผิวเคลือบที่เคลือบบนสายพาน				ความหนาของผิวเคลือบ 3 หรือ 5 มม. เหนือความหนามาตรฐาน		ความหนาของผิวเคลือบ 3 หรือ 5 มม. เหนือความหนามาตรฐาน						
แบบหน้า ตัด	ความสูง มาตรฐาน (มม.)	ความยาวเส้นรอบ วงในมาตรฐาน (มม.)	รูปแบบลายผิวหน้าบนสายพาน				จำนวนสิ่งข้อขึ้นต่ำสำหรับสายพานร่องวี แบบเชื่อมต่อกันได้ ที่มีสายแบบ PKR 0; PKR 1; PKR 2; PKR 5		ระยะมาตรฐาน - ความยาวภายใน (มม.)	รูปแบบลายผิว หน้า		จำนวน สิ่งข้อ ขึ้นต่ำ
			PKR0	PKR1	PKR2	PKR5	ขนาดมาตรฐาน (ในหน้า 15 ถึง 21)	ความยาวที่ไม่ใช่ ขนาดมาตรฐาน (ไม่มีระบุในตารางนี้)		PKR0	PKR2	
A/13	8,00	1200 ≤ 5000 ¹⁾	•	•	•	-	18 เส้น	31 เส้น	3550 ≤ 10000 ¹⁾	•	•	10
B/17	11,00	1200 ≤ 2000 ¹⁾ 2001 ≤ 7100 ¹⁾	•	•	•	-	15 ชั้น	50 ชั้น	2850 ≤ 21000 ¹⁾	•	•	10
			•	•	•	-	15 ชั้น	42 ชั้น				
20	12,50	1850 ≤ 2000 ²⁾ 2001 ≤ 10000 ²⁾	•	•	•	-	13 ชั้น	21 ชั้น	3550 ≤ 21000 ¹⁾	•	•	8
			•	•	•	-	13 ชั้น	36 ชั้น				
C/22	14,00	1850 ≤ 2000 ²⁾ 2001 ≤ 10000 ²⁾	•	•	•	-	12 ชั้น	57 ชั้น	3550 ≤ 21000 ¹⁾	•	•	8
			•	•	•	-	12 ชั้น	48 ชั้น				
25	16,00	1850 ≤ 2000 ²⁾ 2001 ≤ 10000 ²⁾	•	•	•	-	11 ชั้น	51 ชั้น	2850 ≤ 21000 ¹⁾	•	•	8
			•	•	•	-	11 ชั้น	42 ชั้น				
D/32	20,00	2850 ≤ 12500 ²⁾ 2850 ≤ 12500 ²⁾	•	•	•	-	9 ชั้น	22 ชั้น	2850 ≤ 21000 ¹⁾	•	•	6
			-	-	-	3)	8 ชั้น	8 ชั้น				
E/40	25,00	-	-	-	-	-	auf Anfrage	auf Anfrage	4000 ≤ 21000 ¹⁾	•	•	5

1) ความยาวสูงสุดที่สามารถผลิตได้ กรุณาสอบถามข้อมูลเพิ่มเติม

2) ความยาวสูงสุดที่สามารถผลิตได้ 21000 มม.

3) ผลิตได้เฉพาะยาง CR (ยางคลอโรพรีน) / ยางดำ เท่านั้น

หากต้องการยาง CR (ยางคลอโรพรีน) / ยางดำ กรุณาสอบถามข้อมูลเพิ่มเติม

หากต้องการสายพานหน้าตัด Z/10 กรุณาสอบถามข้อมูลเพิ่มเติม

สำหรับค่าบริการพิเศษเพิ่มเติมสำหรับสายพานโครงสร้างพิเศษ (เช่น สายพานสีขาว หรือ ผิวหน้าสีขาว) กรุณาสอบถามข้อมูลเพิ่มเติม

ในใบสั่งซื้อ กรุณาระบุความสูงทั้งหมดของสายพานร่องวีด้วยการเพิ่มผิวเคลือบสายพานภายในชั้นความหนาและบนหน้าตัดของสายพานแบบธรรมดา :

หน้าตัด B/17 - ผิวหน้า (3 มม.) ภายในชั้นความหนาของหน้าตัด = 17 x 11

หน้าตัด B/17 - เพิ่มความหนาของผิวเคลือบ 3 มม. = 17 x 14

5 มม. = 17 x 16

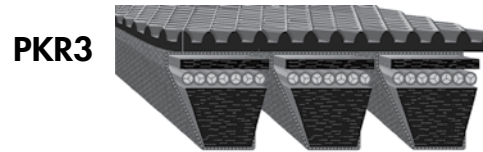
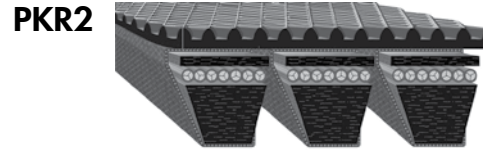

optibelt PKB

สายพานร่องวีแบบแพ

มีผิวเคลือบหลังสายพาน สำหรับงานลำเลียง

ความยาวระบุ รูปแบบผิว เคลือบสายพาน	ความหนาของผิวเคลือบ สายพาน		ระยะพิตซ์ (มม.)	ความกว้าง ของร่อง (มม.)	ชนิดของยาง / สี	คุณสมบัติ ทนอุณหภูมิ (°C)	ความแข็ง (Shore A)	คุณสมบัติ ทนน้ำมัน	การเกิด คราบ
	มาตรฐาน (มม.)	สูงสุด (มม.)							
PKR 0	3.00	5.00	-	-	ยาง SBR - ยางธรรมชาติ / สีอ่อน	- 40 + 70	~ 55	ไม่ทนน้ำมัน	ไม่มี
PKR 1	3.00	5.00	10,00	-	ยาง CR / สีดำ	- 25 + 100	~ 65	มีข้อจำกัด	มี
PKR 2	3.00	5.00	-	-					
PKR 3	5.00	-	-	3.70					

SBR = ยางสังเคราะห์เอสบีอาร์ (ยางสไตรีนบิวทาไดอีน)
 NR = ยางธรรมชาติ
 CR = ยางสังเคราะห์ซีอาร์ (ยางคลอโรพรีน)

แบบหน้าตัด	ขนาด สายพาน พื้นฐาน (มม.)	ความสูงสายพาน แพ (มม.)	ความยาวเบอร์ สายพาน	ความยาว (มม.)	ความยาวที่สามารถ ผลิตได้สูงสุด	รูปแบบลายผิวหน้า			
						PKR 0	PKR 1	PKR 2	PKR 3
3V	9 x 8	9,90	500 ≤ 1400	1400 ≤ 3556 L _a	4250	•	•	•	-
5V	15 x 13	15,10	500 ≤ 3550	1400 ≤ 9017 L _a	10000	•	•	•	-
8V	25 x 23	25,50	1000 ≤ 4750	2540 ≤ 12065 L _a	15000	•	•	•	-
SPB	16,3 x 13	15,60	-	2400 ≤ 6000 L _a	6000	•	•	•	-
A	13 x 8	9,90	-	1400 ≤ 5000 L _i	8000	•	•	•	-
A	13 x 8	9,90	-	2850 ≤ 8000 L _i	กรุณาสอบถาม ข้อมูลเพิ่มเติม	-	-	-	•
B	17 x 11	13,00	-	1400 ≤ 7100 L _i	10000	•	•	•	-
C	22 x 14	16,20	-	2050 ≤ 7100 L _i	12000	•	•	•	-

L_a = ความยาวเส้นรอบวงนอก; L_i = ความยาวเส้นรอบวงใน; L_d = ความยาวดาต้า
 ค่าบริการพิเศษเพิ่มเติม และมีกำหนดจำนวนสั่งซื้อขั้นต่ำ ทั้งนี้กรุณาสอบถามข้อมูลเพิ่มเติม



optibelt OMEGA

สายพานไทม์มิ่ง
(TIMING BELT MADE OF CHLOROPRENE)
สายพานชนิดไม่ต้องบำรุงรักษา เสริมใยแก้ว
(maintenance-free, with glass-fiber tension cord)

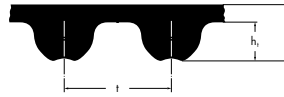

แบบหน้าตัด :
3M, 5M, 8M, 14M

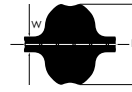

แบบหน้าตัด :
D8M

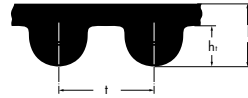

แบบหน้าตัด :
3M, 5M, 8M, 14M

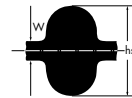

แบบหน้าตัด :
D5M, D8M, D14M



	3M	5M	8M	14M	D5M	D8M	D14M
ความยาว	ความยาวพิทช์ L_w	ความยาวพิทช์ L_w	ความยาวพิทช์ L_w	ความยาวพิทช์ L_w	ความยาวพิทช์ L_w	ความยาวพิทช์ L_w	ความยาวพิทช์ L_w
หน่วย	มม.	มม.	มม.	มม.	มม.	มม.	มม.
ความสูงสายพาน h_s (มม.)	2.30	3.40	5.40	9.50	4.78	7.73	14.05
ความสูงฟัน h_t (มม.)	1.10	1.90	3.20	5.60	-	-	-
ระยะพิทช์ฟัน t (มม.)	3.00	5.00	8.00	14.00	5.00	8.00	14.00

• สายพานรุ่นนี้ ไม่มีการเก็บสต็อก

* สามารถเลือกหน้าตัดของสายพานตามความต้องการ

(HTD) คือสายพานที่สามารถผลิตได้เฉพาะฟันแบบ HTD เท่านั้น

หากต้องการสายพานที่มีขนาดนอกเหนือจากขนาดมาตรฐาน และ จำนวนสั่งซื้อขั้นต่ำ กรุณาสอบถามข้อมูลเพิ่มเติม

หากต้องการสายพานขนาด 2M และ 20M กรุณาสอบถามข้อมูลเพิ่มเติม ช่วงความยาวของขนาด 2M (L_w 74 มม. - 1224 มม.) , 20M (L_w 2000 มม. - 6000 มม.)

จะมีค่าบริการพิเศษเพิ่มเติมสำหรับการผลิตสายพานขนาดไม่มาตรฐาน

ค่าความเผื่อความกว้างต่อฟัน +/-20 มม.

สายพานแบบพิเศษ โรงงานไม่สามารถผลิตให้ได้ทุกขนาดที่ต้องการ

กว้าง 300 มม. +/-10 มม.

ความสามารถในการผลิต ปริมาณการสั่งซื้อขั้นต่ำ และ ระยะเวลาในการจัดส่ง จะทำการประเมินเป็นกรณีไป

กว้าง 500 มม. +/-10 มม.

สายพานโอมegah้าแบบพิเศษ (แบบอัทเทรอด)

รายละเอียดเกี่ยวกับการอัทเทรอด / การขึ้นรูปของสายพานแบบพิเศษ กรุณาดูรายละเอียดเพิ่มเติมในแคตตาล็อก "Material Handling"

สำหรับราคา กรุณาสอบถามข้อมูลเพิ่มเติม

ทนความเย็นและความร้อน (EPDM) -40 °C ถึง + 140 °C

กรุณาสอบถามข้อมูลเพิ่มเติม

คุณสมบัติทนน้ำมันและความร้อนพิเศษ (HNBR) -300 °C ถึง +140 °C

+ 150 %

คุณสมบัติทนการสึกหรอระดับพิเศษ class G1

กรุณาสอบถามข้อมูลเพิ่มเติม

เส้นใยเสริมแรงอะรามิด (Aramidcord)

+ 60 %

การเคลือบเสริมยางสีแดง หรือ สีขาว 42 - 75 Shore A (Optimit red or white coating 42 - 75 Shore A)

กรุณาสอบถามข้อมูลเพิ่มเติม

การจำกัดค่าความเผื่อที่ทำได้ระดับมาตรฐานสำหรับความกว้างและความยาว

กรุณาสอบถามข้อมูลเพิ่มเติม

(Restrictions to standard tolerances for width or length)

มีสายพานแบบร่องอยู่บนด้านหลังของสายพาน (Ribbed belt profile PK on belt back)

กรุณาสอบถามข้อมูลเพิ่มเติม

เสริมความแข็งแรงด้านหลังของสายพาน (Strengthened belt back)

กรุณาสอบถามข้อมูลเพิ่มเติม

ตัวอย่างรหัสในการสั่งซื้อสายพาน OMEGA : 111 3M 6

111 = ความยาว 111 มม.

3M = หน้าตัดสายพาน 3M

6 = ความกว้างสายพาน 6 มม.



เบอร์สายพาน	ความยาวพิกซ์ (มม.) L _w	จำนวนฟัน	ราคาต่อ 6 มม.	ราคาต่อ 9 มม.	ราคาต่อ 15 มม.	ความกว้างของสายพานต่อฟัน	ราคาต่อฟัน
3M							
3M 111	111	37	฿260	฿332	฿502	470	฿12.554
3M 117 (HTD)*	117	39	฿289	฿374	฿564	470	฿13.988
3M 120 (HTD)*	120	40	฿268	฿346	฿522	470	฿12.990
3M 123 (HTD)*	123	41	฿289	฿374	฿564	457	฿13.728
3M 126 (HTD)*	126	42	฿289	฿374	฿564	450	฿13.558
3M 129	129	43	฿268	฿346	฿522	470	฿13.107
3M 141	141	47	฿268	฿352	฿527	470	฿13.270
3M 144	144	48	฿268	฿352	฿527	470	฿13.270
3M 150	150	50	฿280	฿352	฿534	470	฿13.420
3M 156 (HTD)*	156	52	฿302	฿380	฿576	710	฿21.902
3M 159	159	53	฿280	฿352	฿534	470	฿13.499
3M 165	165	55	฿280	฿352	฿534	470	฿13.499
3M 168	168	56	฿280	฿352	฿534	470	฿13.576
3M 171	171	57	฿280	฿352	฿534	470	฿13.576
3M 174	174	58	฿280	฿352	฿534	470	฿13.576
3M 177	177	59	฿280	฿352	฿534	470	฿13.733
3M 180	180	60	฿280	฿352	฿534	470	฿13.733
3M 183	183	61	฿293	฿358	฿554	470	฿13.818
3M 186	186	62	฿293	฿358	฿554	470	฿13.818
3M 192	192	64	฿293	฿358	฿554	470	฿13.818
3M 195	195	65	฿293	฿358	฿554	470	฿13.818
3M 201	201	67	฿293	฿358	฿554	470	฿13.974
3M 204	204	68	฿293	฿358	฿554	470	฿13.974
3M 207	207	69	฿293	฿358	฿554	470	฿14.131
3M 210	210	70	฿293	฿358	฿554	470	฿14.131
3M 213	213	71	฿293	฿358	฿554	470	฿14.209
3M 216 (HTD)	216	72	฿325	฿407	฿606	470	฿15.522
3M 219 *	219	73	฿301	฿377	฿561	470	฿14.398
3M 225	225	75	฿301	฿377	฿561	470	฿14.449
3M 237 *	237	79	฿301	฿377	฿561	470	฿14.449
3M 240	240	80	฿301	฿377	฿561	470	฿14.528
3M 243 (HTD)*	243	81	฿325	฿407	฿606	380	฿12.641
3M 246	246	82	฿301	฿377	฿561	470	฿14.528
3M 249 *	249	83	฿301	฿377	฿561	470	฿14.606
3M 252	252	84	฿320	฿391	฿573	470	฿14.606
3M 255	255	85	฿320	฿391	฿573	470	฿14.684
3M 267	267	89	฿320	฿391	฿573	470	฿14.684
3M 276	276	92	฿320	฿391	฿573	470	฿14.847
3M 282	282	94	฿320	฿391	฿573	470	฿14.925
3M 285	285	95	฿320	฿391	฿573	470	฿14.925
3M 288	288	96	฿320	฿391	฿573	470	฿15.003
3M 291	291	97	฿320	฿391	฿573	470	฿15.003
3M 294	294	98	฿320	฿391	฿573	470	฿15.081
3M 300	300	100	฿320	฿391	฿573	470	฿15.081
3M 306 (HTD)*	306	102	฿346	฿422	฿654	450	฿15.594
3M 312	312	104	฿320	฿391	฿606	470	฿15.161
3M 315	315	105	฿320	฿391	฿606	470	฿15.238
3M 318	318	106	฿326	฿397	฿626	470	฿15.401
3M 330	330	110	฿326	฿397	฿626	470	฿15.401
3M 333	333	111	฿326	฿397	฿626	470	฿15.472
3M 336 (HTD)	336	112	฿326	฿397	฿626	470	฿15.472



เบอร์สายพาน	ความยาวพิกซ์ (มม.) L _w	จำนวนฟัน	ราคาต่อ 6 มม.	ราคาต่อ 9 มม.	ราคาต่อ 15 มม.	ความกว้างของสายพานต่อฟัน	ราคาต่อฟัน
3M 339	339	113	฿326	฿397	฿626	470	฿15,551
3M 345	345	115	฿326	฿423	฿637	470	฿15,784
3M 357	357	119	฿326	฿423	฿637	470	฿15,947
3M 363	363	121	฿326	฿423	฿637	470	฿15,947
3M 366	366	122	฿326	฿423	฿637	470	฿16,026
3M 375	375	125	฿326	฿423	฿637	470	฿16,065
3M 384	384	128	฿326	฿423	฿637	470	฿16,105
3M 390	390	130	฿346	฿450	฿645	470	฿16,182
3M 411	411	137	฿346	฿450	฿645	470	฿16,267
3M 420	420	140	฿346	฿450	฿645	470	฿16,424
3M 426	426	142	฿346	฿450	฿645	470	฿16,502
3M 435	435	145	฿346	฿450	฿645	470	฿16,658
3M 447	447	149	฿346	฿450	฿665	470	฿16,821
3M 462	462	154	฿346	฿450	฿665	470	฿17,055
3M 474	474	158	฿346	฿450	฿665	470	฿17,133
3M 477 (HTD)*	477	159	฿374	฿486	฿718	450	฿16,710
3M 480	480	160	฿346	฿450	฿665	470	฿17,453
3M 486	486	162	฿346	฿469	฿684	470	฿17,453
3M 489 (HTD)*	489	163	฿374	฿507	฿739	470	฿19,012
3M 495	495	165	฿352	฿469	฿684	470	฿17,604
3M 501	501	167	฿352	฿469	฿690	470	฿17,604
3M 513	513	171	฿352	฿469	฿690	470	฿17,680
3M 519	519	173	฿352	฿469	฿690	470	฿17,760
3M 522	522	174	฿352	฿469	฿690	470	฿17,760
3M 525	525	175	฿352	฿475	฿717	470	฿17,844
3M 531	531	177	฿352	฿475	฿717	470	฿17,921
3M 537	537	179	฿352	฿475	฿717	470	฿18,078
3M 558	558	186	฿358	฿475	฿723	470	฿18,157
3M 564	564	188	฿358	฿475	฿723	470	฿18,235
3M 570	570	190	฿358	฿495	฿723	470	฿18,397
3M 582	582	194	฿358	฿495	฿723	470	฿18,476
3M 591 (HTD)*	591	197	฿387	฿535	฿809	710	฿30,184
3M 594 (HTD)*	594	198	฿387	฿535	฿809	710	฿30,269
3M 597	597	199	฿358	฿495	฿749	500	฿19,425
3M 600	600	200	฿358	฿495	฿749	470	฿18,632
3M 606	606	202	฿358	฿495	฿749	470	฿18,632
3M 612 (HTD)*	612	204	฿407	฿555	฿829	470	฿20,207
3M 615	615	205	฿377	฿514	฿768	470	฿18,710
3M 633	633	211	฿377	฿514	฿768	500	฿19,596
3M 648 (HTD)*	648	216	฿407	฿555	฿829	470	฿20,552
3M 669	669	223	฿417	฿514	฿795	500	฿20,491
3M 672 (HTD)*	672	224	฿450	฿555	฿859	450	฿20,404
3M 675	675	225	฿417	฿514	฿795	500	฿20,573
3M 708 (HTD)*	708	236	฿450	฿569	฿880	470	฿22,001
3M 711	711	237	฿430	฿527	฿815	500	฿21,319
3M 738	738	246	฿430	฿527	฿815	470	฿20,606
3M 753 (HTD)	753	251	฿464	฿598	฿894	470	฿22,515
3M 804	804	268	฿469	฿561	฿880	500	฿22,393
3M 816	816	272	฿469	฿561	฿880	500	฿22,550
3M 843	843	281	฿469	฿561	฿880	470	฿21,870
3M 882	882	294	฿469	฿573	฿886	500	฿23,045
3M 888	888	296	฿469	฿573	฿886	470	฿22,423



เบอร์สายพาน	ความยาวพิกซ์ (มม.) L _w	จำนวนฟัน	ราคาต่อ 6 มม.	ราคาต่อ 9 มม.	ราคาต่อ 15 มม.	ความกว้างของสายพานต่อฟัน	ราคาต่อฟัน
3M 945 (HTD)*	945	315	฿513	฿654	฿957	470	฿24,386
3M 960 (HTD)*	960	320	฿513	฿654	฿957	470	฿24,472
3M 1041 (HTD)*	1,041	347	฿542	฿688	฿1,035	470	฿25,498
3M 1062	1,062	354	฿502	฿645	฿958	500	฿24,689
3M 1068 (HTD)*	1,068	356	฿542	฿697	฿1,035	470	฿25,660
3M 1071 (HTD)	1,071	357	฿555	฿697	฿1,049	470	฿25,835
3M 1125 (HTD)*	1,125	375	฿555	฿697	฿1,049	470	฿26,088
3M 1176 (HTD)*	1,176	392	฿577	฿731	฿1,091	470	฿27,883
3M 1245 (HTD)*	1,245	415	฿577	฿731	฿1,091	470	฿28,052
3M 1263 (HTD)	1,263	421	฿577	฿731	฿1,091	470	฿28,220
3M 1500 (HTD)*	1,500	500	฿619	฿815	฿1,231	470	฿30,184
3M 1530 (HTD)*	1,530	510	฿619	฿837	฿1,259	470	฿31,380
3M 1569	1,569	523	฿573	฿775	฿1,166	500	฿30,454
3M 1587 *	1,587	529	฿599	฿808	฿1,206	500	฿30,706
3M 1692 *	1,692	564	฿613	฿815	฿1,217	500	฿31,562
3M 1863 (HTD)	1,863	621	฿718	฿942	฿1,386	470	฿34,279

เบอร์สายพาน	ความยาวพิกซ์ (มม.) L _w	จำนวนฟัน	ราคาต่อ 9 มม.	ราคาต่อ 15 มม.	ราคาต่อ 25 มม.	ความกว้างของสายพานต่อฟัน	ราคาต่อฟัน
5M							
5M 120 (HTD)	120	24	฿374	฿564	฿829	330	฿9,392
5M 180	180	36	฿346	฿522	฿768	470	฿12,554
5M 225	225	45	฿352	฿554	฿815	470	฿13,107
5M 255	255	51	฿377	฿554	฿840	470	฿13,576
5M 265	265	53	฿377	฿554	฿840	470	฿13,818
5M 270	270	54	฿377	฿554	฿840	470	฿14,131
5M 275	275	55	฿377	฿554	฿840	470	฿14,170
5M 280	280	56	฿397	฿573	฿872	470	฿14,209
5M 295	295	59	฿397	฿573	฿872	470	฿14,372
5M 300	300	60	฿397	฿573	฿872	470	฿14,449
5M 305	305	61	฿397	฿573	฿872	470	฿14,528
5M 325	325	65	฿397	฿619	฿958	470	฿15,003
5M 330	330	66	฿397	฿619	฿958	470	฿15,081
5M 340	340	68	฿423	฿637	฿971	470	฿15,161
5M 345 (HTD)	345	69	฿457	฿688	฿1,049	380	฿13,390
5M 350	350	70	฿423	฿637	฿971	470	฿15,401
5M 360	360	72	฿423	฿637	฿971	470	฿15,472
5M 365	365	73	฿423	฿637	฿971	470	฿15,551
5M 370	370	74	฿423	฿637	฿971	470	฿15,784
5M 375	375	75	฿423	฿637	฿971	470	฿15,947
5M 385	385	77	฿423	฿637	฿971	470	฿16,026
5M 400	400	80	฿469	฿684	฿1,003	470	฿16,182
5M 405	405	81	฿484	฿708	฿1,050	470	฿16,289
5M 410	410	82	฿500	฿732	฿1,095	470	฿16,395
5M 415	415	83	฿514	฿755	฿1,140	470	฿16,502
5M 420	420	84	฿514	฿755	฿1,140	470	฿16,658
5M 425	425	85	฿514	฿755	฿1,140	470	฿16,821
5M 450	450	90	฿514	฿775	฿1,159	470	฿17,133
5M 460	460	92	฿527	฿802	฿1,172	470	฿17,604
5M 475	475	95	฿554	฿802	฿1,172	470	฿17,680
5M 490	490	98	฿554	฿815	฿1,192	470	฿17,844
5M 500	500	100	฿554	฿815	฿1,192	470	฿17,921



เบอร์สายพาน	ความยาวพิกซ์ (มม.) L _w	จำนวนฟัน	ราคาต่อ 9 มม.	ราคาต่อ 15 มม.	ราคาต่อ 25 มม.	ความกว้างของสายพานต่อฟัน	ราคาต่อฟัน
5M 520	520	104	฿554	฿828	฿1,244	470	฿18,157
5M 525	525	105	฿554	฿828	฿1,244	470	฿18,235
5M 535	535	107	฿554	฿828	฿1,244	500	฿19,343
5M 540	540	108	฿554	฿828	฿1,244	500	฿19,425
5M 550	550	110	฿573	฿872	฿1,297	500	฿19,596
5M 560	560	112	฿573	฿872	฿1,297	500	฿19,921
5M 565	565	113	฿573	฿872	฿1,297	500	฿20,254
5M 575	575	115	฿573	฿872	฿1,317	500	฿20,336
5M 580	580	116	฿573	฿872	฿1,317	500	฿20,410
5M 600	600	120	฿573	฿886	฿1,342	500	฿20,661
5M 610	610	122	฿619	฿886	฿1,342	500	฿20,743
5M 615	615	123	฿619	฿886	฿1,342	500	฿20,824
5M 620	620	124	฿619	฿886	฿1,342	500	฿20,908
5M 625	625	125	฿619	฿886	฿1,342	500	฿21,075
5M 630	630	126	฿637	฿906	฿1,368	500	฿21,238
5M 635	635	127	฿637	฿906	฿1,368	500	฿21,319
5M 640	640	128	฿637	฿906	฿1,368	500	฿21,402
5M 645	645	129	฿637	฿906	฿1,368	500	฿21,484
5M 650	650	130	฿637	฿964	฿1,413	500	฿21,564
5M 655	655	131	฿637	฿964	฿1,413	500	฿21,624
5M 665	665	133	฿637	฿964	฿1,413	500	฿21,734
5M 670	670	134	฿637	฿964	฿1,413	500	฿21,816
5M 700	700	140	฿657	฿977	฿1,453	500	฿22,393
5M 710	710	142	฿657	฿977	฿1,453	500	฿22,475
5M 720 *	720	144	฿657	฿977	฿1,453	500	฿22,632
5M 740	740	148	฿677	฿997	฿1,493	500	฿22,882
5M 745	745	149	฿677	฿997	฿1,493	500	฿23,130
5M 750	750	150	฿677	฿1,010	฿1,518	500	฿23,378
5M 755	755	151	฿677	฿1,010	฿1,518	500	฿23,378
5M 775	775	155	฿717	฿1,042	฿1,543	500	฿23,704
5M 790 *	790	158	฿717	฿1,042	฿1,543	500	฿23,956
5M 800	800	160	฿717	฿1,042	฿1,543	500	฿24,036
5M 810	810	162	฿717	฿1,042	฿1,543	500	฿24,267
5M 825	825	165	฿749	฿1,075	฿1,609	500	฿24,614
5M 830	830	166	฿749	฿1,075	฿1,609	500	฿24,689
5M 835	835	167	฿749	฿1,075	฿1,609	500	฿24,689
5M 845	845	169	฿749	฿1,075	฿1,609	500	฿24,854
5M 850	850	170	฿749	฿1,075	฿1,609	500	฿24,940
5M 860	860	172	฿749	฿1,075	฿1,609	500	฿25,185
5M 870	870	174	฿768	฿1,101	฿1,649	500	฿25,404
5M 890 *	890	178	฿768	฿1,101	฿1,649	500	฿25,849
5M 900	900	180	฿768	฿1,101	฿1,674	500	฿25,931
5M 920	920	184	฿775	฿1,154	฿1,734	500	฿26,392
5M 925	925	185	฿775	฿1,154	฿1,734	500	฿26,510
5M 935	935	187	฿775	฿1,154	฿1,734	500	฿26,590
5M 940 *	940	188	฿775	฿1,166	฿1,758	500	฿26,915
5M 950	950	190	฿775	฿1,166	฿1,758	500	฿26,998
5M 960	960	192	฿775	฿1,166	฿1,758	500	฿27,159
5M 965	965	193	฿775	฿1,166	฿1,758	500	฿27,242
5M 975 *	975	195	฿802	฿1,179	฿1,778	500	฿27,494
5M 980	980	196	฿802	฿1,179	฿1,778	500	฿27,575



เบอร์สายพาน	ความยาวพิกซ์ (มม.) L _w	จำนวนฟัน	ราคาต่อ 9 มม.	ราคาต่อ 15 มม.	ราคาต่อ 25 มม.	ความกว้างของสายพานต่อฟัน	ราคาต่อฟัน
5M 985	985	197	฿802	฿1,179	฿1,778	500	฿27.702
5M 1000	1,000	200	฿802	฿1,179	฿1,778	500	฿28.071
5M 1025	1,025	205	฿828	฿1,217	฿1,858	500	฿28.486
5M 1035	1,035	207	฿828	฿1,217	฿1,858	500	฿28.566
5M 1050	1,050	210	฿828	฿1,217	฿1,858	500	฿28.811
5M 1080	1,080	216	฿859	฿1,261	฿1,915	500	฿29.305
5M 1100	1,100	220	฿880	฿1,289	฿1,954	500	฿29.634
5M 1125	1,125	225	฿880	฿1,289	฿1,954	500	฿29.877
5M 1135	1,135	227	฿880	฿1,289	฿1,954	500	฿29.959
5M 1200	1,200	240	฿952	฿1,368	฿2,039	500	฿30.869
5M 1250	1,250	250	฿965	฿1,405	฿2,085	500	฿31.689
5M 1270	1,270	254	฿971	฿1,420	฿2,104	500	฿32.017
5M 1350	1,350	270	฿1,003	฿1,484	฿2,208	500	฿33.569
5M 1380	1,380	276	฿1,010	฿1,498	฿2,235	500	฿33.912
5M 1400	1,400	280	฿1,016	฿1,518	฿2,254	500	฿34.164
5M 1420	1,420	284	฿1,042	฿1,524	฿2,274	500	฿34.571
5M 1425	1,425	285	฿1,042	฿1,524	฿2,274	500	฿34.653
5M 1500	1,500	300	฿1,075	฿1,609	฿2,365	500	฿35.807
5M 1595	1,595	319	฿1,088	฿1,662	฿2,456	500	฿38.109
5M 1690	1,690	338	฿1,159	฿1,747	฿2,586	500	฿39.509
5M 1790	1,790	358	฿1,206	฿1,805	฿2,703	500	฿40.996
5M 1800 *	1,800	360	฿1,217	฿1,830	฿2,730	500	฿41.154
5M 1870	1,870	374	฿1,264	฿1,876	฿2,801	500	฿42.063
5M 1895	1,895	379	฿1,278	฿1,889	฿2,847	500	฿42.389
5M 1910	1,910	382	฿1,283	฿1,902	฿2,867	500	฿42.623
5M 1945	1,945	389	฿1,296	฿1,933	฿2,907	500	฿43.171
5M 2000	2,000	400	฿1,317	฿1,980	฿2,971	500	฿44.032
5M 2110	2,110	422	฿1,375	฿2,071	฿3,088	500	฿46.015
5M 2250	2,250	450	฿1,446	฿2,169	฿3,225	500	฿48.604
5M 2350	2,350	470	฿1,493	฿2,241	฿3,335	500	฿50.457
5M 2525	2,525	505	฿1,609	฿2,397	฿3,564	500	฿53.670

เบอร์สายพาน	ความยาวพิกซ์ (มม.) L _w	จำนวนฟัน	ราคาต่อ 20 มม.	ราคาต่อ 30 มม.	ราคาต่อ 50 มม.	ราคาต่อ 85 มม.	ความกว้างของสายพานต่อฟัน	ราคาต่อฟัน
8M								
8M 288	288	36	฿815	฿1,244	฿2,065	฿3,564	470	฿13.896
8M 320 (HTD)	320	40	฿887	฿1,365	฿2,266	฿3,905	380	฿13.390
8M 352	352	44	฿828	฿1,283	฿2,130	฿3,642	470	฿15.003
8M 376	376	47	฿840	฿1,289	฿2,143	฿3,673	470	฿15.401
8M 416	416	52	฿906	฿1,362	฿2,286	฿3,876	470	฿16.182
8M 424	424	53	฿925	฿1,375	฿2,306	฿3,928	470	฿16.424
8M 440	440	55	฿939	฿1,408	฿2,354	฿3,995	470	฿16.582
8M 480	480	60	฿971	฿1,493	฿2,476	฿4,163	470	฿16.977
8M 512	512	64	฿1,042	฿1,551	฿2,619	฿4,417	470	฿17.760
8M 520	520	65	฿1,075	฿1,577	฿2,645	฿4,463	470	฿17.921
8M 536	536	67	฿1,081	฿1,596	฿2,684	฿4,548	470	฿18.300
8M 560	560	70	฿1,094	฿1,635	฿2,755	฿4,658	500	฿19.676
8M 576	576	72	฿1,127	฿1,662	฿2,789	฿4,748	470	฿19.505
8M 584	584	73	฿1,134	฿1,674	฿2,801	฿4,782	500	฿20.470
8M 600	600	75	฿1,154	฿1,699	฿2,820	฿4,847	500	฿20.743
8M 608	608	76	฿1,159	฿1,734	฿2,867	฿4,925	500	฿20.824
8M 624	624	78	฿1,172	฿1,778	฿2,944	฿5,003	500	฿21.319



เบอร์สายพาน	ความยาวพิกซ์ (มม.) L _w	จำนวนฟัน	ราคาต่อ 20 มม.	ราคาต่อ 30 มม.	ราคาต่อ 50 มม.	ราคาต่อ 85 มม.	ความกว้างของสายพานต่อฟัน	ราคาต่อฟัน
8M 632	632	79	฿1,192	฿1,792	฿2,984	฿5,094	500	฿21,402
8M 640	640	80	฿1,206	฿1,817	฿3,042	฿5,134	500	฿21,484
8M 656 *	656	82	฿1,264	฿1,876	฿3,088	฿5,264	500	฿21,734
8M 672	672	84	฿1,278	฿1,909	฿3,147	฿5,368	500	฿22,173
8M 680	680	85	฿1,283	฿1,923	฿3,179	฿5,415	500	฿22,393
8M 712	712	89	฿1,289	฿1,960	฿3,232	฿5,504	500	฿22,632
8M 720 *	720	90	฿1,297	฿1,968	฿3,264	฿5,551	500	฿22,719
8M 744	744	93	฿1,317	฿1,980	฿3,303	฿5,622	500	฿23,213
8M 760	760	95	฿1,336	฿1,987	฿3,330	฿5,668	500	฿23,540
8M 776	776	97	฿1,349	฿2,039	฿3,395	฿5,797	500	฿23,792
8M 784 *	784	98	฿1,375	฿2,071	฿3,452	฿6,104	500	฿24,036
8M 792	792	99	฿1,388	฿2,091	฿3,472	฿6,131	500	฿24,165
8M 800	800	100	฿1,407	฿2,098	฿3,486	฿6,155	500	฿24,288
8M 824	824	103	฿1,420	฿2,130	฿3,531	฿6,196	500	฿24,689
8M 840	840	105	฿1,434	฿2,155	฿3,590	฿6,221	500	฿25,185
8M 848	848	106	฿1,446	฿2,169	฿3,622	฿6,235	500	฿25,436
8M 856	856	107	฿1,446	฿2,169	฿3,622	฿6,235	500	฿25,517
8M 880	880	110	฿1,459	฿2,203	฿3,673	฿6,267	500	฿26,096
8M 896	896	112	฿1,498	฿2,248	฿3,753	฿6,346	500	฿26,427
8M 912	912	114	฿1,524	฿2,274	฿3,811	฿6,417	500	฿26,590
8M 920	920	115	฿1,551	฿2,300	฿3,850	฿6,521	500	฿26,998
8M 936	936	117	฿1,571	฿2,326	฿3,883	฿6,600	500	฿27,324
8M 960	960	120	฿1,609	฿2,371	฿3,942	฿6,710	500	฿27,819
8M 968	968	121	฿1,622	฿2,397	฿3,974	฿6,775	500	฿28,028
8M 976	976	122	฿1,635	฿2,430	฿4,014	฿6,833	500	฿28,234
8M 1000	1,000	125	฿1,649	฿2,463	฿4,052	฿6,984	500	฿28,974
8M 1016	1,016	127	฿1,662	฿2,489	฿4,094	฿7,044	500	฿29,404
8M 1040	1,040	130	฿1,681	฿2,528	฿4,156	฿7,133	500	฿30,048
8M 1056	1,056	132	฿1,714	฿2,580	฿4,254	฿7,295	500	฿30,625
8M 1064	1,064	133	฿1,714	฿2,580	฿4,254	฿7,295	500	฿30,706
8M 1080	1,080	135	฿1,758	฿2,619	฿4,345	฿7,439	500	฿30,950
8M 1096	1,096	137	฿1,778	฿2,638	฿4,411	฿7,531	500	฿31,277
8M 1120 *	1,120	140	฿1,785	฿2,658	฿4,443	฿7,622	500	฿31,772
8M 1128	1,128	141	฿1,805	฿2,703	฿4,508	฿7,726	500	฿31,936
8M 1152	1,152	144	฿1,824	฿2,749	฿4,579	฿7,830	500	฿32,497
8M 1160	1,160	145	฿1,830	฿2,769	฿4,599	฿7,864	500	฿32,683
8M 1168 *	1,168	146	฿1,830	฿2,769	฿4,599	฿7,864	500	฿32,759
8M 1184	1,184	148	฿1,858	฿2,795	฿4,652	฿7,974	500	฿33,009
8M 1192	1,192	149	฿1,864	฿2,807	฿4,664	฿7,974	500	฿33,168
8M 1200	1,200	150	฿1,876	฿2,820	฿4,685	฿7,974	500	฿33,335
8M 1216	1,216	152	฿1,889	฿2,854	฿4,748	฿8,052	500	฿33,830
8M 1224	1,224	153	฿1,923	฿2,867	฿4,775	฿8,130	500	฿33,994
8M 1248	1,248	156	฿1,954	฿2,885	฿4,828	฿8,209	500	฿34,571
8M 1256	1,256	157	฿1,960	฿2,893	฿4,834	฿8,209	500	฿34,653
8M 1264 *	1,264	158	฿1,974	฿2,932	฿4,873	฿8,294	500	฿34,905
8M 1280	1,280	160	฿1,987	฿2,944	฿4,932	฿8,371	500	฿35,067
8M 1296	1,296	162	฿2,026	฿3,004	฿5,003	฿8,475	500	฿35,338
8M 1304	1,304	163	฿2,039	฿3,036	฿5,043	฿8,527	500	฿35,475
8M 1320	1,320	165	฿2,059	฿3,050	฿5,094	฿8,607	500	฿35,719
8M 1328	1,328	166	฿2,065	฿3,056	฿5,114	฿8,684	500	฿35,807
8M 1344	1,344	168	฿2,071	฿3,069	฿5,154	฿8,768	500	฿36,133
8M 1360	1,360	170	฿2,098	฿3,088	฿5,206	฿8,847	500	฿36,385



เบอร์สายพาน	ความยาวพิกซ์ (มม.) L _w	จำนวนฟัน	ราคาต่อ 20 มม.	ราคาต่อ 30 มม.	ราคาต่อ 50 มม.	ราคาต่อ 85 มม.	ความกว้างของสายพานต่อฟัน	ราคาต่อฟัน
8M 1392	1,392	174	฿2,104	฿3,140	฿5,258	฿8,926	500	฿37,234
8M 1400 (HTD)	1,400	175	฿2,104	฿3,140	฿5,258	฿8,926	500	฿37,458
8M 1424	1,424	178	฿2,124	฿3,166	฿5,309	฿9,004	500	฿38,028
8M 1432	1,432	179	฿2,137	฿3,179	฿5,335	฿9,082	500	฿38,236
8M 1440	1,440	180	฿2,143	฿3,199	฿5,394	฿9,160	500	฿38,443
8M 1480	1,480	185	฿2,203	฿3,277	฿5,563	฿9,473	500	฿39,597
8M 1520	1,520	190	฿2,254	฿3,348	฿5,635	฿9,550	500	฿40,664
8M 1552	1,552	194	฿2,300	฿3,413	฿5,720	฿9,707	500	฿41,404
8M 1584	1,584	198	฿2,333	฿3,460	฿5,805	฿9,792	500	฿42,389
8M 1600	1,600	200	฿2,352	฿3,478	฿5,843	฿9,870	500	฿42,884
8M 1680	1,680	210	฿2,405	฿3,608	฿6,027	฿10,183	500	฿44,447
8M 1696	1,696	212	฿2,430	฿3,622	฿6,072	฿10,266	500	฿44,779
8M 1728	1,728	216	฿2,476	฿3,712	฿6,208	฿10,580	500	฿45,519
8M 1760	1,760	220	฿2,515	฿3,791	฿6,319	฿10,821	500	฿46,259
8M 1800	1,800	225	฿2,580	฿3,883	฿6,476	฿10,977	500	฿47,829
8M 1816	1,816	227	฿2,598	฿3,909	฿6,519	฿11,043	500	฿48,213
8M 1896	1,896	237	฿2,691	฿4,038	฿6,737	฿11,369	500	฿50,131
8M 1904	1,904	238	฿2,703	฿4,052	฿6,756	฿11,446	500	฿50,287
8M 1936	1,936	242	฿2,755	฿4,118	฿6,866	฿11,681	500	฿51,197
8M 2000	2,000	250	฿2,820	฿4,240	฿7,062	฿11,922	500	฿52,596
8M 2016	2,016	252	฿2,839	฿4,264	฿7,099	฿12,049	500	฿52,959
8M 2056	2,056	257	฿2,878	฿4,310	฿7,176	฿12,317	500	฿53,866
8M 2080	2,080	260	฿2,912	฿4,352	฿7,244	฿12,554	500	฿54,410
8M 2104	2,104	263	฿2,938	฿4,404	฿7,303	฿12,795	500	฿54,899
8M 2200	2,200	275	฿3,024	฿4,541	฿7,533	฿13,292	500	฿57,052
8M 2240	2,240	280	฿3,061	฿4,599	฿7,629	฿13,499	500	฿57,950
8M 2248	2,248	281	฿3,081	฿4,618	฿7,649	฿13,576	500	฿58,112
8M 2272	2,272	284	฿3,135	฿4,677	฿7,766	฿13,733	500	฿58,770
8M 2400	2,400	300	฿3,348	฿4,997	฿8,294	฿14,209	500	฿61,820
8M 2504	2,504	313	฿3,472	฿5,154	฿8,607	฿14,606	500	฿63,959
8M 2600	2,600	325	฿3,597	฿5,322	฿8,926	฿15,081	500	฿66,017
8M 2800	2,800	350	฿3,831	฿5,655	฿9,550	฿16,105	500	฿70,296
8M 3048	3,048	381	฿4,436	฿6,756	฿11,446	฿20,450	500	฿74,297
8M 3280	3,280	410	฿4,775	฿7,251	฿12,157	฿20,924	500	฿80,010
8M 3600	3,600	450	฿5,238	฿7,974	฿13,499	฿22,978	500	฿87,758
8M 4400	4,400	550	฿6,910	฿10,484	฿17,738	฿30,269	470	฿111,099

เบอร์สายพาน	ความยาวพิกซ์ (มม.) L _w	จำนวนฟัน	ราคาต่อ 40 มม.	ราคาต่อ 55 มม.	ราคาต่อ 85 มม.	ราคาต่อ 115 มม.	ราคาต่อ 170 มม.	ความกว้างของสายพานต่อฟัน	ราคาต่อฟัน
14M									
14M 966	966	69	฿7,622	฿10,580	฿16,267	฿22,182	฿32,528	500	฿72,354
14M 1092	1,092	78	฿7,974	฿11,056	฿17,133	฿23,133	฿34,026	500	฿75,649
14M 1190	1,190	85	฿8,209	฿11,446	฿17,844	฿23,759	฿35,134	500	฿78,358
14M 1344	1,344	96	฿8,789	฿12,260	฿18,599	฿25,382	฿37,623	500	฿83,010
14M 1400	1,400	100	฿9,004	฿12,554	฿18,873	฿25,974	฿38,528	500	฿84,694
14M 1456	1,456	104	฿9,160	฿12,795	฿19,427	฿26,527	฿39,323	500	฿86,515
14M 1512	1,512	108	฿9,355	฿13,023	฿19,909	฿27,074	฿40,033	500	฿88,335
14M 1540 *	1,540	110	฿9,453	฿13,134	฿20,150	฿27,348	฿40,392	500	฿89,246
14M 1610	1,610	115	฿9,707	฿13,420	฿20,762	฿28,027	฿41,297	500	฿91,528
14M 1680	1,680	120	฿9,940	฿13,851	฿21,461	฿28,984	฿42,573	500	฿94,373
14M 1778	1,778	127	฿10,266	฿14,449	฿22,423	฿30,319	฿44,371	500	฿98,367
14M 1890	1,890	135	฿10,821	฿15,003	฿23,056	฿30,951	฿46,189	500	฿101,654



เบอร์สายพาน	ความยาวพิทช์ (มม.) L _w	จำนวนฟัน	ราคาต่อ 40 มม.	ราคาต่อ 55 มม.	ราคาต่อ 85 มม.	ราคาต่อ 115 มม.	ราคาต่อ 170 มม.	ความกว้างของสายพานต่อฟัน	ราคาต่อฟัน
14M 2100	2,100	150	฿11,603	฿16,026	฿24,477	฿33,159	฿49,108	500	฿109,065
14M 2310	2,310	165	฿12,157	฿16,821	฿25,974	฿35,212	฿52,346	500	฿116,548
14M 2450	2,450	175	฿12,873	฿17,760	฿27,636	฿36,795	฿54,710	500	฿124,129
14M 2590	2,590	185	฿13,187	฿18,397	฿28,262	฿38,371	฿56,449	500	฿128,740
14M 2660	2,660	190	฿13,527	฿18,817	฿29,291	฿39,187	฿57,661	500	฿131,235
14M 2800	2,800	200	฿14,209	฿19,655	฿31,348	฿40,821	฿60,085	500	฿136,224
14M 3150	3,150	225	฿15,003	฿21,004	฿32,053	฿43,426	฿64,033	500	฿144,953
14M 3360	3,360	240	฿15,238	฿22,104	฿33,948	฿45,713	฿67,661	500	฿152,770
14M 3500	3,500	250	฿16,182	฿22,659	฿34,898	฿46,900	฿69,479	500	฿157,960
14M 3850 (HTD)*	3,850	275	฿17,680	฿24,477	฿38,130	฿51,322	฿75,401	500	฿170,219
14M 4004	4,004	286	฿19,869	฿27,377	฿42,553	฿57,385	฿85,190	330	฿127,990
14M 4326	4,326	309	฿19,817	฿27,082	฿41,688	฿56,763	฿85,818	500	฿188,251
14M 4578	4,578	327	฿20,606	฿28,424	฿43,903	฿59,453	฿87,792	500	฿196,891

เบอร์สายพาน	ความยาวพิทช์ (มม.) L _w	จำนวนฟัน	ราคาต่อ 9 มม.	ราคาต่อ 15 มม.	ราคาต่อ 25 มม.	ความกว้างของสายพานต่อฟัน	ราคาต่อฟัน
D5M							
D5M 565 *	565	113	฿2,480	฿3,701	฿5,530	430	฿73,329
D5M 600	600	120	฿2,533	฿3,748	฿5,634	430	฿75,102
D5M 615	615	123	฿2,633	฿3,748	฿5,733	430	฿76,113
D5M 630 *	630	126	฿2,678	฿3,893	฿5,733	430	฿77,061
D5M 635 *	635	127	฿2,678	฿3,893	฿5,774	430	฿77,061
D5M 665 *	665	133	฿2,737	฿4,034	฿5,910	430	฿78,765
D5M 700	700	140	฿2,778	฿4,091	฿6,103	430	฿81,413
D5M 710 *	710	142	฿2,825	฿4,128	฿6,154	430	฿81,924
D5M 740 *	740	148	฿2,872	฿4,185	฿6,317	430	฿83,753
D5M 755	755	151	฿2,914	฿4,216	฿6,442	430	฿85,082
D5M 800	800	160	฿3,065	฿4,326	฿6,567	430	฿87,668
D5M 835	835	167	฿3,158	฿4,514	฿6,822	430	฿90,070
D5M 890	890	178	฿3,304	฿4,738	฿7,078	430	฿93,796
D5M 900 *	900	180	฿3,304	฿4,738	฿7,078	430	฿94,364
D5M 1000 *	1,000	200	฿3,398	฿4,977	฿7,454	430	฿102,197
D5M 1050 *	1,050	210	฿3,591	฿5,166	฿7,896	430	฿104,913
D5M 1125 *	1,125	225	฿3,784	฿5,493	฿8,213	430	฿109,333
D5M 1200 *	1,200	240	฿3,955	฿5,764	฿8,719	430	฿114,575

เบอร์สายพาน	ความยาวพิทช์ (มม.) L _w	จำนวนฟัน	ราคาต่อ 20 มม.	ราคาต่อ 30 มม.	ราคาต่อ 50 มม.	ราคาต่อ 85 มม.	ความกว้างของสายพานต่อฟัน	ราคาต่อฟัน
D8M								
D8M 600	600	75	฿4,253	฿6,311	฿10,550	฿18,127	430	฿66,194
D8M 640	640	80	฿4,457	฿6,697	฿11,179	฿18,945	430	฿68,466
D8M 656 *	656	82	฿4,607	฿6,886	฿11,498	฿19,518	430	฿69,166
D8M 720	720	90	฿4,868	฿7,266	฿12,065	฿20,654	430	฿73,079
D8M 776 *	776	97	฿5,035	฿7,578	฿12,758	฿21,602	430	฿76,550
D8M 784	784	98	฿5,113	฿7,702	฿12,821	฿21,666	430	฿76,930
D8M 800	800	100	฿5,150	฿7,766	฿12,946	฿22,046	430	฿77,692
D8M 880	880	110	฿5,473	฿8,083	฿13,582	฿23,245	430	฿83,884
D8M 920	920	115	฿5,770	฿8,464	฿14,208	฿24,188	430	฿86,214
D8M 960	960	120	฿5,905	฿8,782	฿14,526	฿24,761	430	฿89,189
D8M 1040	1,040	130	฿6,228	฿9,407	฿15,542	฿26,590	430	฿96,511
D8M 1120	1,120	140	฿6,697	฿9,918	฿16,485	฿28,237	300	฿70,817
D8M 1128 *	1,128	141	฿6,723	฿9,976	฿16,574	฿28,378	300	฿71,173
D8M 1160 *	1,160	145	฿6,822	฿10,204	฿16,927	฿28,962	300	฿72,602



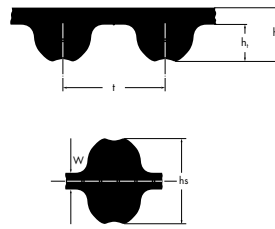

แบบหน้าตัด :
2M, 3M, 5M, 8M, 14M

แบบหน้าตัด :
D8M

optibelt OMEGA HIGH POWER

สายพานไทม์มิ่งประสิทธิภาพสูง
สายพานชนิดไม่ต้องบำรุงรักษา เสริมใยแก้ว
(maintenance-free, with glass-fiber tension cord)



	2M	3M	5M	8M	14M	D8M
ความยาว	ความยาวพิทช์ L_w	ความยาวพิทช์ L_w	ความยาวพิทช์ L_w	ความยาวพิทช์ L_w	ความยาวพิทช์ L_w	ความยาวพิทช์ L_w
หน่วย	มม.	มม.	มม.	มม.	มม.	มม.
ความสูงสายพาน h_s (มม.)	1.30	2.30	3.40	5.40	9.50	7.73
ความสูงของฟัน h_t (มม.)	0.70	1.10	1.90	3.20	5.60	-
ระยะพิทช์ของฟัน t (มม.)	2.00	3.00	5.00	8.00	14.00	8.00

- สายพานรุ่นนี้ ไม่มีการเก็บสต็อก

หากต้องการสายพานที่มีขนาดนอกเหนือจากขนาดมาตรฐาน และ จำนวนสั่งซื้อขั้นต่ำ กรุณาสอบถามข้อมูลเพิ่มเติม กว้าง 300 มม. +/- 10 มม.
กว้าง 500 มม. +/- 10 มม.

8M / 14M มาตรฐานการป้องกันไฟฟ้าสถิตย์ : Antist. ISO 9563

จะมีค่าบริการพิเศษเพิ่มเติมสำหรับการผลิตสายพานขนาดไม่มาตรฐาน

สายพานแบบพิเศษ โรงงานไม่สามารถผลิตให้ได้ทุกขนาดที่ต้องการ
ความสามารถในการผลิต ปริมาณการสั่งซื้อขั้นต่ำ และ ระยะเวลาในการจัดส่ง จะทำการประเมินเป็นกรณีไป

สายพานโอมEGAไฮพาวเวอร์แบบพิเศษ (แบบอัทเทรค)

รายละเอียดเกี่ยวกับการอัทเทรค / การขึ้นรูปของสายพานแบบพิเศษ กรุณาดูรายละเอียดเพิ่มเติมในแคตตาล็อก "Material Handling"
สำหรับราคา กรุณาสอบถามข้อมูลเพิ่มเติม

<p>ต้านทานความเย็นและความร้อนเป็นพิเศษ 8M+35%, 14M+25%</p> <p>คุณสมบัติทนการสึกหรอระดับพิเศษ class G1 (Special abrasion class G1)</p> <p>เส้นใยเสริมแรงอะรามิด (Aramidcord)</p> <p>การเคลือบเสริมยางสีแดง หรือ สีขาว 42 – 75 Shore A (Optimit red or white coating 42 – 75 Shore A)</p> <p>การจำกัดค่าความเพื่อที่ทำได้ระดับมาตรฐานสำหรับความกว้างและความยาว (Restrictions to standard tolerances for width or length)</p> <p>มีสายพานแบบร่องอยู่บนด้านหลังของสายพาน (Ribbed belt profile PK on belt back)</p> <p>เสริมความแข็งแรงด้านหลังของสายพาน (Strengthened belt back)</p> <p>เส้นใยแบบพิเศษ (เฉพาะเส้นใยตีเกลียวแบบ S หรือ แบบ Z) / Special cord (only S or Z spooling)</p> <p>ขอใบรับรองมาตรฐานการป้องกันไฟฟ้าสถิตย์ ISO 9563</p>	<p>-40 °C ถึง + 140 °C</p> <p>กรุณาสอบถามข้อมูลเพิ่มเติม + 60 %</p> <p>กรุณาสอบถามข้อมูลเพิ่มเติม กรุณาสอบถามข้อมูลเพิ่มเติม</p> <p>กรุณาสอบถามข้อมูลเพิ่มเติม กรุณาสอบถามข้อมูลเพิ่มเติม กรุณาสอบถามข้อมูลเพิ่มเติม + 20%</p>
---	--

ตัวอย่างรหัสในการสั่งซื้อสายพาน OMEGA HIGH POWER : 2000 8M 30 HiPo
2000 = ความยาว 2,000 มม.
8M = หน้าตัดสายพาน 8M
30 = ความกว้าง 30 มม.
HiPo = สายพานรุ่น High Power



เบอร์สายพาน	ความยาวพิทช์ (มม.) L _w	จำนวนฟัน	ราคาต่อ 3 ม.	ราคาต่อ 6 ม.	ราคาต่อ 9 ม.	ความกว้างของสายพานต่อฟัน	ราคาต่อฟัน
2MHP							
2MHP 74 *	74	37	฿208	฿224	฿307	470	฿14,209
2MHP 90 *	90	45	฿214	฿241	฿318	470	฿14,606
2MHP 100 *	100	50	฿214	฿241	฿318	470	฿14,925
2MHP 104 *	104	52	฿214	฿241	฿318	470	฿15,003
2MHP 112 *	112	56	฿214	฿241	฿318	470	฿15,081
2MHP 118 *	118	59	฿214	฿256	฿334	470	฿15,161
2MHP 120 *	120	60	฿214	฿256	฿334	470	฿15,238
2MHP 124 *	124	62	฿214	฿256	฿334	470	฿15,401
2MHP 130 *	130	65	฿214	฿256	฿334	470	฿15,551
2MHP 140 *	140	70	฿224	฿261	฿338	470	฿15,784
2MHP 148 *	148	74	฿224	฿261	฿338	470	฿15,947
2MHP 158 *	158	79	฿224	฿261	฿338	470	฿16,098
2MHP 180 *	180	90	฿234	฿266	฿338	470	฿16,424
2MHP 184 *	184	92	฿234	฿266	฿338	470	฿16,502
2MHP 188 *	188	94	฿234	฿266	฿338	470	฿16,580
2MHP 192 *	192	96	฿234	฿266	฿338	470	฿16,639
2MHP 200 *	200	100	฿256	฿282	฿360	470	฿16,736
2MHP 208 *	208	104	฿256	฿282	฿360	470	฿16,821
2MHP 210 *	210	105	฿256	฿282	฿360	470	฿16,821
2MHP 216 *	216	108	฿256	฿282	฿360	470	฿16,821
2MHP 224 *	224	112	฿256	฿282	฿360	470	฿16,932
2MHP 232 *	232	116	฿256	฿282	฿360	470	฿17,055
2MHP 250 *	250	125	฿256	฿282	฿360	470	฿17,212
2MHP 256 *	256	128	฿261	฿286	฿375	470	฿17,453
2MHP 266 *	266	133	฿261	฿286	฿375	470	฿17,604
2MHP 274 *	274	137	฿261	฿286	฿375	470	฿17,680
2MHP 280 *	280	140	฿261	฿286	฿375	470	฿17,760
2MHP 288 *	288	144	฿261	฿286	฿375	470	฿17,811
2MHP 304 *	304	152	฿261	฿286	฿375	470	฿17,896
2MHP 308 *	308	154	฿261	฿286	฿375	470	฿17,921
2MHP 310 *	310	155	฿261	฿286	฿375	470	฿18,078
2MHP 314 *	314	157	฿266	฿302	฿380	470	฿18,118
2MHP 318 *	318	159	฿266	฿302	฿380	470	฿18,150
2MHP 328 *	328	164	฿266	฿302	฿380	470	฿18,235
2MHP 330 *	330	165	฿266	฿302	฿380	470	฿18,397
2MHP 336 *	336	168	฿266	฿302	฿380	470	฿18,542
2MHP 340 *	340	170	฿266	฿302	฿380	470	฿18,632
2MHP 368 *	368	184	฿277	฿313	฿402	470	฿18,873
2MHP 370 *	370	185	฿277	฿313	฿402	470	฿18,873
2MHP 386 *	386	193	฿277	฿318	฿411	470	฿19,114
2MHP 392 *	392	196	฿277	฿318	฿411	470	฿19,213
2MHP 402 *	402	201	฿282	฿328	฿418	470	฿19,434
2MHP 406 *	406	203	฿282	฿328	฿418	470	฿19,434
2MHP 426 *	426	213	฿282	฿334	฿422	470	฿19,732
2MHP 448 *	448	224	฿282	฿334	฿422	470	฿19,895
2MHP 498 *	498	249	฿291	฿338	฿434	470	฿20,683
2MHP 558 *	558	279	฿302	฿344	฿449	470	฿21,628
2MHP 560 *	560	280	฿302	฿344	฿449	470	฿21,707
2MHP 710 *	710	355	฿360	฿411	฿510	470	฿24,156
2MHP 930 *	930	465	฿391	฿443	฿552	470	฿26,880
2MHP 984 *	984	492	฿396	฿449	฿574	470	฿27,557



เบอร์สายพาน	ความยาวพิกซ์ (มม.) L _w	จำนวนฟัน	ราคาต่อ 3 มม.	ราคาต่อ 6 มม.	ราคาต่อ 9 มม.	ความกว้างของสายพานต่อฟัน	ราคาต่อฟัน
2MHP 1066 *	1,066	533	฿411	฿485	฿614	470	฿28,424
2MHP 1110 *	1,110	555	฿421	฿493	฿626	470	฿28,977
2MHP 1224 *	1,224	612	฿443	฿516	฿652	470	฿30,398

เบอร์สายพาน	ความยาวพิกซ์ (มม.) L _w	จำนวนฟัน	ราคาต่อ 6 มม.	ราคาต่อ 9 มม.	ราคาต่อ 15 มม.	ความกว้างของสายพานต่อฟัน	ราคาต่อฟัน
-------------	-----------------------------------	----------	---------------	---------------	----------------	--------------------------	------------

3MHP							
3MHP 111 *	111	37	฿320	฿397	฿606	470	฿15,081
3MHP 129 *	129	43	฿326	฿417	฿626	470	฿15,784
3MHP 141 *	141	47	฿326	฿423	฿645	470	฿16,026
3MHP 144	144	48	฿326	฿423	฿645	470	฿16,026
3MHP 150 *	150	50	฿332	฿423	฿657	470	฿16,105
3MHP 159 *	159	53	฿332	฿423	฿657	470	฿16,182
3MHP 165 *	165	55	฿332	฿423	฿657	470	฿16,182
3MHP 168 *	168	56	฿332	฿423	฿657	470	฿16,424
3MHP 171 *	171	57	฿332	฿423	฿657	470	฿16,424
3MHP 174	174	58	฿332	฿423	฿657	470	฿16,424
3MHP 177	177	59	฿332	฿423	฿657	470	฿16,502
3MHP 180 *	180	60	฿332	฿423	฿657	470	฿16,502
3MHP 183 *	183	61	฿346	฿450	฿665	470	฿16,580
3MHP 186 *	186	62	฿346	฿450	฿665	470	฿16,580
3MHP 192 *	192	64	฿346	฿450	฿665	470	฿16,580
3MHP 195 *	195	65	฿346	฿450	฿665	470	฿16,580
3MHP 201	201	67	฿346	฿450	฿665	470	฿16,736
3MHP 204 *	204	68	฿346	฿450	฿665	470	฿16,736
3MHP 207	207	69	฿346	฿450	฿665	470	฿16,821
3MHP 210	210	70	฿346	฿450	฿665	470	฿16,821
3MHP 213 *	213	71	฿346	฿450	฿665	470	฿17,055
3MHP 219 *	219	73	฿352	฿462	฿677	470	฿17,133
3MHP 225	225	75	฿352	฿462	฿677	470	฿17,212
3MHP 237	237	79	฿352	฿462	฿677	470	฿17,408
3MHP 240	240	80	฿352	฿462	฿677	470	฿17,453
3MHP 246 *	246	82	฿352	฿462	฿677	470	฿17,524
3MHP 249 *	249	83	฿352	฿462	฿677	470	฿17,524
3MHP 252 *	252	84	฿377	฿469	฿684	470	฿17,604
3MHP 255	255	85	฿377	฿469	฿684	470	฿17,760
3MHP 267 *	267	89	฿377	฿469	฿684	470	฿17,760
3MHP 276	276	92	฿377	฿469	฿684	470	฿17,844
3MHP 282 *	282	94	฿377	฿469	฿684	470	฿17,844
3MHP 285	285	95	฿377	฿469	฿684	470	฿17,844
3MHP 288 *	288	96	฿377	฿469	฿684	470	฿17,921
3MHP 291 *	291	97	฿377	฿469	฿684	470	฿17,921
3MHP 294 *	294	98	฿377	฿469	฿684	470	฿18,078
3MHP 300	300	100	฿377	฿469	฿684	470	฿18,078
3MHP 312	312	104	฿377	฿469	฿723	470	฿18,157
3MHP 315 *	315	105	฿377	฿469	฿723	470	฿18,235
3MHP 318	318	106	฿391	฿475	฿749	470	฿18,554
3MHP 330	330	110	฿391	฿475	฿749	470	฿18,554
3MHP 333 *	333	111	฿391	฿475	฿749	470	฿18,632
3MHP 336	336	112	฿391	฿475	฿749	470	฿18,671
3MHP 339 *	339	113	฿391	฿475	฿749	470	฿18,710
3MHP 345 *	345	115	฿391	฿514	฿755	470	฿18,795
3MHP 357	357	119	฿391	฿514	฿755	470	฿19,030



เบอร์สายพาน	ความยาวพิทช์ (มม.) L _w	จำนวนฟัน	ราคาต่อ 6 มม.	ราคาต่อ 9 มม.	ราคาต่อ 15 มม.	ความกว้างของสายพานต่อฟัน	ราคาต่อฟัน
3MHP 363	363	121	฿391	฿514	฿755	470	฿19,030
3MHP 366 *	366	122	฿391	฿514	฿755	470	฿19,186
3MHP 375	375	125	฿391	฿514	฿755	470	฿19,305
3MHP 384	384	128	฿391	฿514	฿755	470	฿19,427
3MHP 390 *	390	130	฿417	฿527	฿775	470	฿19,505
3MHP 420	420	140	฿417	฿527	฿775	470	฿19,732
3MHP 426 *	426	142	฿417	฿527	฿775	470	฿19,817
3MHP 435 *	435	145	฿417	฿527	฿775	470	฿19,895
3MHP 447	447	149	฿417	฿527	฿802	470	฿20,052
3MHP 462 *	462	154	฿417	฿527	฿802	470	฿20,528
3MHP 474	474	158	฿417	฿527	฿802	470	฿20,606
3MHP 480 *	480	160	฿417	฿527	฿802	470	฿20,847
3MHP 486 *	486	162	฿417	฿554	฿821	470	฿20,847
3MHP 495 *	495	165	฿423	฿554	฿821	470	฿21,004
3MHP 501	501	167	฿423	฿554	฿840	470	฿21,004
3MHP 513	513	171	฿423	฿554	฿840	470	฿21,159
3MHP 519 *	519	173	฿423	฿554	฿840	470	฿21,322
3MHP 522 *	522	174	฿423	฿554	฿840	470	฿21,322
3MHP 525 *	525	175	฿423	฿573	฿860	470	฿21,479
3MHP 531 *	531	177	฿423	฿573	฿860	470	฿21,557
3MHP 537 *	537	179	฿423	฿573	฿860	470	฿21,707
3MHP 558 *	558	186	฿450	฿573	฿872	470	฿21,791
3MHP 564 *	564	188	฿450	฿573	฿872	470	฿21,870
3MHP 570 *	570	190	฿450	฿593	฿872	470	฿21,948
3MHP 582 *	582	194	฿450	฿593	฿886	470	฿22,104
3MHP 597	597	199	฿450	฿593	฿886	470	฿22,423
3MHP 600 *	600	200	฿450	฿593	฿886	470	฿22,423
3MHP 606 *	606	202	฿450	฿593	฿886	470	฿22,423
3MHP 615 *	615	205	฿462	฿619	฿925	470	฿22,580
3MHP 633 *	633	211	฿462	฿619	฿925	500	฿23,622
3MHP 669	669	223	฿495	฿619	฿958	500	฿24,531
3MHP 675 *	675	225	฿495	฿619	฿958	470	฿23,681
3MHP 711 *	711	237	฿522	฿645	฿977	470	฿24,477
3MHP 738 *	738	246	฿522	฿645	฿977	470	฿24,794
3MHP 804 *	804	268	฿554	฿677	฿1,061	470	฿25,818
3MHP 816 *	816	272	฿554	฿677	฿1,061	470	฿25,974
3MHP 843 *	843	281	฿554	฿677	฿1,061	470	฿26,371
3MHP 882 *	882	294	฿554	฿684	฿1,075	500	฿27,739
3MHP 888 *	888	296	฿554	฿684	฿1,075	470	฿26,847
3MHP 1062 *	1,062	354	฿606	฿775	฿1,140	500	฿29,715
3MHP 1569 *	1,569	523	฿684	฿952	฿1,407	500	฿36,466
3MHP 1587 *	1,587	529	฿697	฿964	฿1,426	500	฿36,886
3MHP 1692 *	1,692	564	฿743	฿1,016	฿1,518	500	฿39,325
เบอร์สายพาน	ความยาวพิทช์ (มม.) L _w	จำนวนฟัน	ราคาต่อ 9 มม.	ราคาต่อ 15 มม.	ราคาต่อ 25 มม.	ความกว้างของสายพานต่อฟัน	ราคาต่อฟัน
5MHP							
5MHP 180	180	36	฿423	฿657	฿964	470	฿15,551
5MHP 225	225	45	฿430	฿690	฿1,016	470	฿16,267
5MHP 255	255	51	฿469	฿690	฿1,061	470	฿16,977
5MHP 265	265	53	฿469	฿690	฿1,061	470	฿17,374
5MHP 270 *	270	54	฿469	฿690	฿1,061	470	฿17,680
5MHP 275 *	275	55	฿469	฿690	฿1,061	470	฿17,720



เบอร์สายพาน	ความยาวพิกซ์ (ม.) L _w	จำนวนฟัน	ราคาต่อ 9 ม.	ราคาต่อ 15 ม.	ราคาต่อ 25 ม.	ความกว้างของสายพานต่อฟัน	ราคาต่อฟัน
5MHP 280 *	280	56	฿502	฿723	฿1,081	470	฿17,760
5MHP 295 *	295	59	฿502	฿723	฿1,081	470	฿17,844
5MHP 300 *	300	60	฿502	฿723	฿1,081	470	฿18,001
5MHP 305	305	61	฿502	฿723	฿1,081	470	฿18,078
5MHP 325	325	65	฿502	฿768	฿1,179	470	฿18,795
5MHP 330	330	66	฿502	฿768	฿1,179	470	฿18,873
5MHP 340 *	340	68	฿527	฿802	฿1,217	470	฿18,951
5MHP 350	350	70	฿527	฿802	฿1,217	470	฿19,186
5MHP 360	360	72	฿527	฿802	฿1,217	470	฿19,427
5MHP 365 *	365	73	฿527	฿802	฿1,217	470	฿19,577
5MHP 370 *	370	74	฿527	฿802	฿1,217	470	฿19,655
5MHP 375	375	75	฿527	฿802	฿1,217	470	฿19,895
5MHP 385 *	385	77	฿527	฿802	฿1,217	470	฿19,973
5MHP 400	400	80	฿573	฿860	฿1,264	470	฿20,371
5MHP 415 *	415	83	฿645	฿958	฿1,413	470	฿20,606
5MHP 420 *	420	84	฿645	฿958	฿1,413	470	฿20,762
5MHP 425	425	85	฿645	฿958	฿1,413	470	฿20,924
5MHP 450	450	90	฿645	฿977	฿1,453	470	฿21,557
5MHP 460 *	460	92	฿645	฿977	฿1,453	470	฿21,707
5MHP 475	475	95	฿690	฿997	฿1,473	470	฿21,948
5MHP 490 *	490	98	฿690	฿1,016	฿1,498	470	฿22,346
5MHP 500	500	100	฿690	฿1,016	฿1,498	470	฿22,423
5MHP 520 *	520	104	฿690	฿1,049	฿1,557	470	฿22,736
5MHP 525	525	105	฿690	฿1,049	฿1,557	470	฿22,821
5MHP 535	535	107	฿690	฿1,049	฿1,557	500	฿24,118
5MHP 540 *	540	108	฿690	฿1,049	฿1,557	500	฿24,288
5MHP 550	550	110	฿723	฿1,081	฿1,622	500	฿24,531
5MHP 560 *	560	112	฿723	฿1,081	฿1,622	500	฿24,940
5MHP 565	565	113	฿723	฿1,081	฿1,622	500	฿25,185
5MHP 575 *	575	115	฿723	฿1,081	฿1,649	500	฿25,354
5MHP 580 *	580	116	฿723	฿1,081	฿1,649	500	฿25,436
5MHP 600	600	120	฿723	฿1,094	฿1,674	500	฿25,849
5MHP 610 *	610	122	฿768	฿1,094	฿1,674	500	฿26,014
5MHP 615 *	615	123	฿768	฿1,094	฿1,674	500	฿26,096
5MHP 630	630	126	฿802	฿1,146	฿1,707	500	฿26,510
5MHP 635	635	127	฿802	฿1,146	฿1,707	500	฿26,590
5MHP 640 *	640	128	฿802	฿1,146	฿1,707	500	฿26,829
5MHP 645	645	129	฿802	฿1,146	฿1,707	500	฿26,915
5MHP 650 *	650	130	฿802	฿1,192	฿1,772	500	฿26,998
5MHP 665	665	133	฿802	฿1,192	฿1,772	500	฿27,162
5MHP 670 *	670	134	฿802	฿1,192	฿1,772	500	฿27,242
5MHP 700	700	140	฿815	฿1,224	฿1,805	500	฿27,901
5MHP 710	710	142	฿815	฿1,224	฿1,805	500	฿28,071
5MHP 720 *	720	144	฿815	฿1,224	฿1,805	500	฿28,234
5MHP 740	740	148	฿840	฿1,244	฿1,864	500	฿28,730
5MHP 750 *	750	150	฿840	฿1,278	฿1,896	500	฿29,056
5MHP 755	755	151	฿840	฿1,278	฿1,896	500	฿29,056
5MHP 775 *	775	155	฿892	฿1,289	฿1,923	500	฿29,715
5MHP 790 *	790	158	฿892	฿1,289	฿1,923	500	฿29,959
5MHP 800	800	160	฿892	฿1,289	฿1,923	500	฿30,048
5MHP 825 *	825	165	฿952	฿1,342	฿1,994	500	฿30,869
5MHP 830 *	830	166	฿952	฿1,342	฿1,994	500	฿30,950



เบอร์สายพาน	ความยาวพิกซ์ (มม.) L _w	จำนวนฟัน	ราคาต่อ 9 มม.	ราคาต่อ 15 มม.	ราคาต่อ 25 มม.	ความกว้างของสายพานต่อฟัน	ราคาต่อฟัน
5MHP 835	835	167	฿952	฿1,342	฿1,994	500	฿30,950
5MHP 850 *	850	170	฿952	฿1,342	฿1,994	500	฿31,194
5MHP 860 *	860	172	฿952	฿1,342	฿1,994	500	฿31,521
5MHP 890	890	178	฿964	฿1,381	฿2,065	500	฿32,187
5MHP 900	900	180	฿964	฿1,381	฿2,084	500	฿32,513
5MHP 925	925	185	฿977	฿1,434	฿2,169	500	฿33,178
5MHP 935 *	935	187	฿977	฿1,434	฿2,169	500	฿33,335
5MHP 940 *	940	188	฿977	฿1,459	฿2,189	500	฿33,660
5MHP 950	950	190	฿977	฿1,459	฿2,189	500	฿33,749
5MHP 965 *	965	193	฿977	฿1,459	฿2,189	500	฿34,075
5MHP 975 *	975	195	฿997	฿1,479	฿2,227	500	฿34,327
5MHP 980 *	980	196	฿997	฿1,479	฿2,227	500	฿34,571
5MHP 1000	1,000	200	฿997	฿1,479	฿2,227	500	฿35,067
5MHP 1025 *	1,025	205	฿1,049	฿1,518	฿2,312	500	฿35,475
5MHP 1035 *	1,035	207	฿1,049	฿1,518	฿2,312	500	฿35,719
5MHP 1050	1,050	210	฿1,049	฿1,518	฿2,312	500	฿35,889
5MHP 1100 *	1,100	220	฿1,088	฿1,616	฿2,437	500	฿36,962
5MHP 1125	1,125	225	฿1,088	฿1,616	฿2,437	500	฿37,369
5MHP 1135 *	1,135	227	฿1,088	฿1,616	฿2,437	500	฿37,458
5MHP 1200 *	1,200	240	฿1,172	฿1,707	฿2,540	500	฿38,524
5MHP 1270 *	1,270	254	฿1,217	฿1,785	฿2,638	500	฿40,004
5MHP 1380 *	1,380	276	฿1,278	฿1,883	฿2,795	500	฿42,389
5MHP 1400 *	1,400	280	฿1,283	฿1,896	฿2,820	500	฿42,722
5MHP 1420	1,420	284	฿1,289	฿1,902	฿2,854	500	฿43,136
5MHP 1425 *	1,425	285	฿1,289	฿1,902	฿2,854	500	฿43,298
5MHP 1500 *	1,500	300	฿1,342	฿1,994	฿2,952	500	฿44,697
5MHP 1595 *	1,595	319	฿1,368	฿2,071	฿3,069	500	฿47,577
5MHP 1690 *	1,690	338	฿1,453	฿2,183	฿3,232	500	฿49,473
5MHP 1790 *	1,790	358	฿1,505	฿2,267	฿3,381	500	฿51,197
5MHP 1870 *	1,870	374	฿1,577	฿2,333	฿3,511	500	฿52,596
5MHP 1895 *	1,895	379	฿1,589	฿2,365	฿3,544	500	฿53,011
5MHP 2000 *	2,000	400	฿1,649	฿2,476	฿3,707	500	฿54,981
5MHP 2110 *	2,110	422	฿1,714	฿2,599	฿3,869	500	฿57,453
5MHP 2350 *	2,350	470	฿1,864	฿2,795	฿4,163	500	฿63,049
5MHP 2525 *	2,525	505	฿1,994	฿2,990	฿4,456	500	฿67,172

เบอร์สายพาน	ความยาวพิกซ์ (มม.) L _w	จำนวนฟัน	ราคาต่อ 20 มม.	ราคาต่อ 30 มม.	ราคาต่อ 50 มม.	ราคาต่อ 85 มม.	ความกว้างของสายพานต่อฟัน	ราคาต่อฟัน
8M Hi Power								
8M 288 HiPo *	288	36	฿1,069	฿1,622	฿2,684	฿4,637	470	฿18,078
8M 352 HiPo *	352	44	฿1,081	฿1,674	฿2,769	฿4,743	470	฿19,505
8M 376 HiPo *	376	47	฿1,127	฿1,714	฿2,847	฿4,853	470	฿20,052
8M 416 HiPo *	416	52	฿1,179	฿1,772	฿2,971	฿5,043	470	฿21,081
8M 424 HiPo	424	53	฿1,206	฿1,798	฿2,990	฿5,101	470	฿21,401
8M 440 HiPo	440	55	฿1,223	฿1,842	฿3,057	฿5,192	470	฿21,602
8M 480 HiPo	480	60	฿1,264	฿1,954	฿3,225	฿5,420	470	฿22,104
8M 512 HiPo	512	64	฿1,349	฿2,026	฿3,413	฿5,739	470	฿23,056
8M 520 HiPo *	520	65	฿1,381	฿2,045	฿3,446	฿5,817	470	฿23,376
8M 536 HiPo	536	67	฿1,401	฿2,079	฿3,497	฿5,915	470	฿23,876
8M 560 HiPo	560	70	฿1,434	฿2,130	฿3,583	฿6,058	500	฿25,680
8M 576 HiPo *	576	72	฿1,453	฿2,164	฿3,622	฿6,170	470	฿25,270
8M 584 HiPo	584	73	฿1,466	฿2,189	฿3,642	฿6,215	500	฿26,590
8M 600 HiPo	600	75	฿1,498	฿2,208	฿3,681	฿6,313	500	฿27,080



เบอร์สายพาน	ความยาวพิทช์ (มม.) L _w	จำนวนฟัน	ราคาต่อ 20 มม.	ราคาต่อ 30 มม.	ราคาต่อ 50 มม.	ราคาต่อ 85 มม.	ความกว้างของสายพานต่อฟัน	ราคาต่อฟัน
8M 608 HiPo *	608	76	฿1,505	฿2,248	฿3,746	฿6,404	500	฿27,162
8M 624 HiPo	624	78	฿1,543	฿2,306	฿3,838	฿6,554	500	฿27,719
8M 632 HiPo	632	79	฿1,557	฿2,333	฿3,883	฿6,626	500	฿27,901
8M 640 HiPo	640	80	฿1,577	฿2,371	฿3,955	฿6,672	500	฿27,990
8M 656 HiPo	656	82	฿1,642	฿2,444	฿4,026	฿6,833	500	฿28,234
8M 680 HiPo	680	85	฿1,674	฿2,502	฿4,137	฿7,042	500	฿29,056
8M 712 HiPo	712	89	฿1,681	฿2,540	฿4,208	฿7,173	500	฿29,464
8M 720 HiPo	720	90	฿1,694	฿2,547	฿4,248	฿7,218	500	฿29,715
8M 760 HiPo	760	95	฿1,734	฿2,599	฿4,319	฿7,388	500	฿30,706
8M 776 HiPo	776	97	฿1,758	฿2,645	฿4,417	฿7,545	500	฿30,950
8M 784 HiPo	784	98	฿1,792	฿2,703	฿4,502	฿7,974	500	฿31,194
8M 800 HiPo	800	100	฿1,817	฿2,730	฿4,553	฿8,052	500	฿31,609
8M 824 HiPo	824	103	฿1,858	฿2,769	฿4,599	฿8,052	500	฿32,187
8M 840 HiPo	840	105	฿1,864	฿2,801	฿4,658	฿8,052	500	฿32,764
8M 848 HiPo	848	106	฿1,876	฿2,820	฿4,710	฿8,130	500	฿33,009
8M 856 HiPo	856	107	฿1,876	฿2,820	฿4,710	฿8,130	500	฿33,090
8M 880 HiPo	880	110	฿1,902	฿2,867	฿4,775	฿8,130	500	฿33,994
8M 896 HiPo	896	112	฿1,960	฿2,932	฿4,866	฿8,294	500	฿34,407
8M 912 HiPo	912	114	฿1,987	฿2,957	฿4,958	฿8,371	500	฿34,741
8M 920 HiPo	920	115	฿2,026	฿2,984	฿5,009	฿8,450	500	฿35,067
8M 960 HiPo	960	120	฿2,084	฿3,088	฿5,121	฿8,768	500	฿36,215
8M 976 HiPo	976	122	฿2,130	฿3,147	฿5,225	฿8,926	500	฿36,880
8M 1000 HiPo	1,000	125	฿2,155	฿3,219	฿5,270	฿9,082	500	฿37,695
8M 1040 HiPo *	1,040	130	฿2,189	฿3,291	฿5,407	฿9,238	500	฿39,265
8M 1056 HiPo	1,056	132	฿2,235	฿3,355	฿5,537	฿9,550	500	฿39,753
8M 1064 HiPo	1,064	133	฿2,248	฿3,355	฿5,537	฿9,550	500	฿39,917
8M 1080 HiPo *	1,080	135	฿2,293	฿3,413	฿5,655	฿9,707	500	฿40,249
8M 1096 HiPo	1,096	137	฿2,306	฿3,433	฿5,720	฿9,792	500	฿40,664
8M 1120 HiPo	1,120	140	฿2,326	฿3,466	฿5,786	฿9,948	500	฿41,322
8M 1128 HiPo	1,128	141	฿2,352	฿3,525	฿5,857	฿10,026	500	฿41,493
8M 1160 HiPo *	1,160	145	฿2,378	฿3,597	฿5,993	฿10,183	500	฿42,470
8M 1168 HiPo	1,168	146	฿2,387	฿3,611	฿6,011	฿10,211	500	฿42,635
8M 1184 HiPo	1,184	148	฿2,405	฿3,642	฿6,046	฿10,266	500	฿42,965
8M 1200 HiPo	1,200	150	฿2,444	฿3,681	฿6,104	฿10,502	500	฿43,381
8M 1216 HiPo *	1,216	152	฿2,456	฿3,693	฿6,170	฿10,580	500	฿44,032
8M 1224 HiPo	1,224	153	฿2,502	฿3,726	฿6,215	฿10,659	500	฿44,201
8M 1248 HiPo	1,248	156	฿2,534	฿3,766	฿6,261	฿10,736	500	฿44,942
8M 1280 HiPo	1,280	160	฿2,599	฿3,831	฿6,411	฿10,977	500	฿45,771
8M 1304 HiPo	1,304	163	฿2,645	฿3,947	฿6,561	฿11,133	500	฿46,178
8M 1320 HiPo	1,320	165	฿2,671	฿3,961	฿6,622	฿11,133	500	฿46,450
8M 1328 HiPo *	1,328	166	฿2,684	฿3,967	฿6,652	฿11,133	500	฿46,584
8M 1344 HiPo *	1,344	168	฿2,703	฿3,994	฿6,691	฿11,446	500	฿47,000
8M 1360 HiPo	1,360	170	฿2,730	฿4,026	฿6,775	฿11,525	500	฿47,496
8M 1400 HiPo	1,400	175	฿2,742	฿4,092	฿6,827	฿11,681	500	฿48,726
8M 1424 HiPo	1,424	178	฿2,755	฿4,130	฿6,905	฿11,759	500	฿49,473
8M 1440 HiPo	1,440	180	฿2,789	฿4,163	฿7,003	฿11,922	500	฿50,131
8M 1480 HiPo	1,480	185	฿2,867	฿4,257	฿7,156	฿12,237	500	฿51,571



เบอร์สายพาน	ความยาวพิชช์ (มม.) L _w	จำนวนฟัน	ราคาต่อ 20 มม.	ราคาต่อ 30 มม.	ราคาต่อ 50 มม.	ราคาต่อ 85 มม.	ความกว้างของสายพานต่อฟัน	ราคาต่อฟัน
D8MHP								
D8MHP 1120 *	1,120	140	฿9,377	฿13,886	฿23,078	฿39,532	300	฿99,144
D8MHP 1160 *	1,160	145	฿9,551	฿14,286	฿23,698	฿40,547	300	฿101,642
D8MHP 1168 *	1,168	146	฿9,586	฿14,366	฿23,822	฿40,749	300	฿102,142
D8MHP 1184 *	1,184	148	฿9,657	฿14,522	฿24,066	฿41,154	300	฿103,142
D8MHP 1200 *	1,200	150	฿9,726	฿14,680	฿24,312	฿41,560	300	฿104,141
D8MHP 1224 *	1,224	153	฿9,939	฿14,838	฿24,738	฿42,197	300	฿105,823
D8MHP 1248 *	1,248	156	฿10,151	฿14,995	฿25,166	฿42,834	300	฿107,505
D8MHP 1264 *	1,264	158	฿10,293	฿15,100	฿25,451	฿43,259	300	฿108,627
D8MHP 1280 *	1,280	160	฿10,434	฿15,206	฿25,735	฿43,684	300	฿109,748
D8MHP 1304 *	1,304	163	฿10,566	฿15,473	฿26,104	฿44,266	300	฿110,953
D8MHP 1320 *	1,320	165	฿10,654	฿15,650	฿26,352	฿44,654	300	฿111,757
D8MHP 1344 *	1,344	168	฿10,784	฿15,918	฿26,721	฿45,237	300	฿112,962
D8MHP 1360 *	1,360	170	฿10,871	฿16,096	฿26,969	฿45,625	300	฿113,764
D8MHP 1400 *	1,400	175	฿10,989	฿16,316	฿27,470	฿46,676	300	฿116,882
D8MHP 1424 *	1,424	178	฿11,028	฿16,556	฿27,756	฿47,214	300	฿118,454
D8MHP 1440	1,440	180	฿11,054	฿16,716	฿27,946	฿47,574	300	฿119,501
D8MHP 1480	1,480	185	฿11,364	฿17,070	฿28,543	฿48,590	300	฿123,173
D8MHP 1520	1,520	190	฿11,674	฿17,425	฿29,138	฿49,606	300	฿126,845
D8MHP 1552	1,552	194	฿11,923	฿17,708	฿29,616	฿50,419	450	฿194,672
D8MHP 1600	1,600	200	฿12,294	฿18,124	฿30,331	฿51,637	300	฿134,182
D8MHP 1680	1,680	210	฿12,733	฿18,964	฿31,615	฿53,673	300	฿139,242
D8MHP 1696	1,696	212	฿12,820	฿19,131	฿31,872	฿54,080	300	฿140,255
D8MHP 1760	1,760	220	฿13,170	฿19,802	฿32,899	฿55,709	300	฿144,303
D8MHP 1800	1,800	225	฿13,353	฿20,073	฿33,425	฿56,766	300	฿147,194
D8MHP 1904	1,904	238	฿14,060	฿21,050	฿35,076	฿59,651	300	฿154,733
D8MHP 1936	1,936	242	฿14,278	฿21,350	฿35,585	฿60,539	300	฿157,051
D8MHP 2000	2,000	250	฿14,713	฿21,953	฿36,602	฿62,314	300	฿161,690
D8MHP 2080	2,080	260	฿15,257	฿22,706	฿37,874	฿64,535	300	฿167,489
D8MHP 2104	2,104	263	฿15,420	฿22,930	฿38,254	฿65,200	300	฿169,228
D8MHP 2240	2,240	280	฿16,344	฿24,209	฿40,415	฿68,974	300	฿179,085
D8MHP 2272	2,272	284	฿16,542	฿24,479	฿40,908	฿69,822	300	฿181,370
D8MHP 2400	2,400	300	฿17,330	฿25,559	฿42,882	฿73,220	300	฿190,513
D8MHP 2504	2,504	313	฿18,066	฿26,660	฿44,726	฿76,392	300	฿198,770
D8MHP 2600	2,600	325	฿18,746	฿27,675	฿46,428	฿79,320	300	฿206,394
D8MHP 2800	2,800	350	฿20,160	฿29,799	฿49,959	฿85,514	300	฿222,290
D8MHP 3048	3,048	381	฿22,272	฿33,296	฿56,027	฿95,702	300	฿239,196
D8MHP 3280	3,280	410	฿24,250	฿36,567	฿61,705	฿105,233	300	฿255,011
D8MHP 3600	3,600	450	฿26,974	฿41,079	฿69,536	฿118,377	300	฿276,826

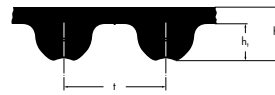

แบบหน้าตัด :
8M, 14M

optibelt OMEGA HIGH LOAD

สายพานไทม์มิ่งสำหรับงานหนัก
สายพานชนิดไม่ต้องบำรุงรักษา เสริมใยแก้ว
(maintenance-free, with reinforced glass-fiber tension cord)



	8M	14M
ความยาว	ความยาวพิทช์ L_w	ความยาวพิทช์ L_w
หน่วย	มม.	มม.
ความสูงสายพาน h_s (มม.)	5.40	9.50
ความสูงของฟัน h_t (มม.)	3.20	5.60
ระยะพิทช์ของฟัน t (มม.)	8.00	14.00

- สายพานรุ่นนี้ ไม่มีการเก็บสต็อก
หากต้องการสายพานที่มีขนาดนอกเหนือจากขนาดมาตรฐาน และ จำนวนสั่งซื้อขั้นต่ำ
กรุณาสอบถามข้อมูลเพิ่มเติม

ความกว้างต่อฟัน +/- 20 มม.
กว้าง 500 มม. +/- 10 มม.

8M / 14M มาตรฐาน ป้องกันไฟฟ้าสถิต antist, ISO 9563

จะมีค่าบริการพิเศษเพิ่มเติมสำหรับการผลิตสายพานขนาดไม่มาตรฐาน

สายพานแบบพิเศษ โรงงานไม่สามารถผลิตให้ได้ทุกขนาดที่ต้องการ
ความสามารถในการผลิต ปริมาณการสั่งซื้อขั้นต่ำ และ ระยะเวลาในการจัดส่ง จะทำการประเมินเป็นกรณีไป

สายพานโอเมก้าไฮโหลดแบบพิเศษ (แบบอ็อปเกรด)
รายละเอียดเกี่ยวกับการอ็อปเกรด / การขึ้นรูปของสายพานแบบพิเศษ กรุณาดูรายละเอียดเพิ่มเติมในแคตตาล็อก "Material Handling"
สำหรับราคา กรุณาสอบถามข้อมูลเพิ่มเติม

ค่าความเพี้ยนมาตรฐานสำหรับความกว้างและความยาว ควบคุมพิเศษ
(Restrictions to standard tolerances for width or length)
เสริมความแข็งแรงด้านหลังของสายพาน (Strengthened belt back)
เส้นใยแบบพิเศษ (เฉพาะเส้นใยตีเกลียวแบบ S หรือ แบบ Z) / Special cord (only S or Z spooling)
ขอใบรับรองมาตรฐานการป้องกันไฟฟ้าสถิต ISO 9563 (Includes certificate according to ISO 9563)

กรุณาสอบถามเพิ่มเติม

กรุณาสอบถามเพิ่มเติม
กรุณาสอบถามเพิ่มเติม
+ 20 %

ตัวอย่างรหัสในการสั่งซื้อสายพาน OMEGA HL : 288 8M 20 HiLo
288 = ความยาวสายพาน 288 มม.
8M = หน้าตัดสายพาน 8M
20 = ความกว้างสายพาน 20 มม.
HiLo = สายพานรุ่น High Load



เบอร์สายพาน	ความยาวพิกซ์ (มม.) L _w	จำนวนฟัน	ราคาต่อ 20 มม.	ราคาต่อ 30 มม.	ราคาต่อ 50 มม.	ราคาต่อ 85 มม.	ความกว้างของสายพานต่อฟัน	ราคาต่อฟัน
8M Hi Load								
8M 288 HiLo *	288	36	฿2,045	฿3,120	฿5,172	฿8,926	470	฿34,737
8M 352 HiLo *	352	44	฿2,084	฿3,211	฿5,316	฿9,082	470	฿37,505
8M 376 HiLo *	376	47	฿2,164	฿3,283	฿5,465	฿9,317	470	฿38,684
8M 416 HiLo *	416	52	฿2,300	฿3,421	฿5,720	฿9,707	470	฿40,658
8M 424 HiLo *	424	53	฿2,326	฿3,446	฿5,759	฿9,792	470	฿41,134
8M 440 HiLo	440	55	฿2,326	฿3,521	฿5,886	฿9,988	470	฿41,454
8M 480 HiLo *	480	60	฿2,430	฿3,726	฿6,196	฿10,502	470	฿42,475
8M 512 HiLo	512	64	฿2,606	฿3,879	฿6,547	฿11,043	470	฿44,398
8M 520 HiLo *	520	65	฿2,689	฿3,942	฿6,611	฿11,157	470	฿44,804
8M 536 HiLo *	536	67	฿2,688	฿3,994	฿6,710	฿11,369	470	฿45,851
8M 560 HiLo *	560	70	฿2,755	฿4,078	฿6,886	฿11,681	500	฿49,302
8M 576 HiLo	576	72	฿2,795	฿4,156	฿6,978	฿11,843	470	฿48,632
8M 584 HiLo *	584	73	฿2,847	฿4,221	฿7,023	฿12,039	500	฿51,089
8M 600 HiLo	600	75	฿2,874	฿4,248	฿7,074	฿12,157	500	฿51,857
8M 608 HiLo	608	76	฿2,885	฿4,345	฿7,166	฿12,398	500	฿52,271
8M 624 HiLo *	624	78	฿2,931	฿4,445	฿7,362	฿12,508	500	฿53,298
8M 632 HiLo *	632	79	฿2,984	฿4,489	฿7,479	฿12,710	500	฿53,419
8M 640 HiLo	640	80	฿3,023	฿4,553	฿7,583	฿12,795	500	฿53,670
8M 656 HiLo *	656	82	฿3,153	฿4,677	฿7,726	฿13,187	500	฿54,410
8M 680 HiLo	680	85	฿3,211	฿4,828	฿7,974	฿13,576	500	฿55,891
8M 712 HiLo	712	89	฿3,225	฿4,873	฿8,052	฿13,733	500	฿56,632
8M 720 HiLo	720	90	฿3,257	฿4,919	฿8,130	฿13,818	500	฿56,876
8M 760 HiLo *	760	95	฿3,330	฿4,977	฿8,294	฿14,209	500	฿58,852
8M 776 HiLo *	776	97	฿3,367	฿5,069	฿8,450	฿14,528	500	฿59,674
8M 784 HiLo *	784	98	฿3,446	฿5,199	฿8,684	฿15,238	500	฿60,088
8M 800 HiLo *	800	100	฿3,511	฿5,245	฿8,768	฿15,401	500	฿60,666
8M 824 HiLo	824	103	฿3,557	฿5,316	฿8,847	฿15,472	500	฿61,820
8M 840 HiLo *	840	105	฿3,590	฿5,394	฿8,926	฿15,551	500	฿63,049
8M 848 HiLo	848	106	฿3,608	฿5,441	฿9,082	฿15,629	500	฿63,626
8M 856 HiLo	856	107	฿3,608	฿5,441	฿9,082	฿15,629	500	฿63,791
8M 880 HiLo	880	110	฿3,661	฿5,504	฿9,160	฿15,629	500	฿65,270
8M 896 HiLo *	896	112	฿3,753	฿5,635	฿9,317	฿15,870	500	฿66,017
8M 912 HiLo	912	114	฿3,831	฿5,687	฿9,628	฿16,026	500	฿66,595
8M 920 HiLo	920	115	฿3,869	฿5,739	฿9,707	฿16,267	500	฿67,579
8M 960 HiLo *	960	120	฿4,019	฿5,929	฿9,870	฿16,821	500	฿69,467
8M 976 HiLo *	976	122	฿4,078	฿6,052	฿10,026	฿17,055	500	฿70,704
8M 1000 HiLo *	1,000	125	฿4,130	฿6,170	฿10,104	฿17,453	500	฿72,437
8M 1040 HiLo *	1,040	130	฿4,208	฿6,313	฿10,502	฿17,844	500	฿75,153
8M 1056 HiLo *	1,056	132	฿4,293	฿6,457	฿10,659	฿18,157	500	฿76,470
8M 1064 HiLo *	1,064	133	฿4,293	฿6,457	฿10,659	฿18,157	500	฿76,633
8M 1080 HiLo *	1,080	135	฿4,404	฿6,547	฿10,899	฿18,632	500	฿77,461
8M 1096 HiLo *	1,096	137	฿4,436	฿6,592	฿10,977	฿18,873	500	฿78,439
8M 1120 HiLo	1,120	140	฿4,456	฿6,639	฿11,056	฿19,030	500	฿79,430
8M 1128 HiLo *	1,128	141	฿4,541	฿6,756	฿11,296	฿19,427	500	฿79,928
8M 1160 HiLo *	1,160	145	฿4,579	฿6,905	฿11,525	฿19,655	500	฿81,572
8M 1168 HiLo *	1,168	146	฿4,576	฿6,922	฿11,498	฿19,660	500	฿81,896
8M 1184 HiLo	1,184	148	฿4,626	฿7,003	฿11,681	฿19,895	500	฿82,556
8M 1200 HiLo	1,200	150	฿4,677	฿7,074	฿11,759	฿19,973	500	฿83,384
8M 1216 HiLo *	1,216	152	฿4,730	฿7,114	฿11,843	฿20,130	500	฿84,532
8M 1224 HiLo	1,224	153	฿4,828	฿7,166	฿11,922	฿20,450	500	฿85,109
8M 1248 HiLo *	1,248	156	฿4,860	฿7,238	฿12,000	฿20,606	500	฿86,352



เบอร์สายพาน	ความยาวพิชช์ (มม.) L _w	จำนวนฟัน	ราคาต่อ 20 มม.	ราคาต่อ 30 มม.	ราคาต่อ 50 มม.	ราคาต่อ 85 มม.	ความกว้างของสายพานต่อฟัน	ราคาต่อฟัน
8M 1280 HiLo	1,280	160	฿4,977	฿7,354	฿12,398	฿20,924	500	฿87,826
8M 1304 HiLo	1,304	163	฿5,069	฿7,570	฿12,632	฿21,401	500	฿88,811
8M 1320 HiLo *	1,320	165	฿5,146	฿7,623	฿12,737	฿21,516	500	฿89,297
8M 1328 HiLo *	1,328	166	฿5,163	฿7,638	฿12,784	฿21,711	500	฿89,516
8M 1344 HiLo *	1,344	168	฿5,199	฿7,693	฿12,873	฿21,791	500	฿90,299
8M 1360 HiLo	1,360	170	฿5,245	฿7,726	฿12,952	฿21,948	500	฿90,950
8M 1400 HiLo *	1,400	175	฿5,264	฿7,851	฿13,187	฿22,423	500	฿93,756
8M 1424 HiLo *	1,424	178	฿5,304	฿7,896	฿13,270	฿22,580	500	฿94,911
8M 1440 HiLo *	1,440	180	฿5,362	฿7,974	฿13,499	฿22,821	500	฿96,221
8M 1480 HiLo	1,480	185	฿5,505	฿8,192	฿13,908	฿23,681	500	฿98,993
8M 1520 HiLo	1,520	190	฿5,648	฿8,371	฿14,052	฿23,681	500	฿101,899
8M 1552 HiLo	1,552	194	฿5,739	฿8,527	฿14,372	฿24,156	500	฿103,712
8M 1584 HiLo *	1,584	198	฿5,838	฿8,607	฿14,528	฿24,477	500	฿105,933
8M 1600 HiLo	1,600	200	฿5,882	฿8,684	฿14,606	฿24,632	500	฿107,088
8M 1680 HiLo *	1,680	210	฿6,019	฿9,004	฿15,081	฿25,583	500	฿111,285
8M 1696 HiLo *	1,696	212	฿6,052	฿9,082	฿15,161	฿25,897	500	฿112,033
8M 1728 HiLo *	1,728	216	฿6,196	฿9,238	฿15,551	฿26,371	500	฿113,675
8M 1760 HiLo	1,760	220	฿6,294	฿9,550	฿15,870	฿27,002	500	฿115,653
8M 1800 HiLo *	1,800	225	฿6,457	฿9,792	฿16,182	฿27,557	500	฿119,680
8M 1904 HiLo	1,904	238	฿6,782	฿10,156	฿16,912	฿28,821	500	฿125,915
8M 1936 HiLo	1,936	242	฿6,886	฿10,266	฿17,133	฿29,212	500	฿127,831
8M 2000 HiLo *	2,000	250	฿7,074	฿10,659	฿17,680	฿29,844	500	฿131,532
8M 2080 HiLo *	2,080	260	฿7,281	฿10,879	฿18,109	฿31,386	500	฿136,024
8M 2104 HiLo *	2,104	263	฿7,342	฿11,055	฿18,279	฿31,565	500	฿137,334
8M 2200 HiLo	2,200	275	฿7,567	฿11,387	฿18,810	฿33,027	500	฿142,712
8M 2240 HiLo	2,240	280	฿7,660	฿11,525	฿19,030	฿33,635	500	฿144,953
8M 2248 HiLo	2,248	281	฿7,713	฿11,603	฿19,107	฿33,948	500	฿145,368
8M 2272 HiLo	2,272	284	฿7,824	฿11,681	฿19,505	฿34,423	500	฿146,930
8M 2400 HiLo	2,400	300	฿8,371	฿12,554	฿20,762	฿35,609	500	฿154,584
8M 2504 HiLo	2,504	313	฿8,684	฿12,873	฿21,557	฿36,554	500	฿160,018
8M 2600 HiLo	2,600	325	฿9,004	฿13,270	฿22,346	฿37,739	500	฿165,125
8M 2800 HiLo	2,800	350	฿9,628	฿14,131	฿23,681	฿40,346	500	฿175,903
8M 3048 HiLo	3,048	381	฿11,095	฿16,892	฿28,619	฿51,128	500	฿188,319
8M 3280 HiLo	3,280	410	฿11,922	฿18,157	฿30,475	฿52,346	500	฿199,933
8M 3600 HiLo	3,600	450	฿13,095	฿19,935	฿33,746	฿57,446	500	฿219,405



เบอร์สายพาน	ความยาวพิกซ์ (มม.) L _w	จำนวนฟัน	ราคาต่อ 40 ม.	ราคาต่อ 55 ม.	ราคาต่อ 85 ม.	ราคาต่อ 115 ม.	ราคาต่อ 170 ม.	ความกว้างของสายพานต่อฟัน	ราคาต่อฟัน
14M Hi Load									
14M 966 HiLo *	966	69	฿22,854	฿31,733	฿48,788	฿66,561	฿97,590	500	฿217,063
14M 1092 HiLo *	1,092	78	฿23,929	฿33,159	฿51,400	฿69,408	฿102,085	500	฿226,937
14M 1190 HiLo *	1,190	85	฿24,632	฿34,345	฿53,531	฿71,303	฿105,401	500	฿235,088
14M 1344 HiLo	1,344	96	฿26,365	฿36,782	฿55,798	฿76,145	฿112,867	500	฿249,033
14M 1400 HiLo	1,400	100	฿27,002	฿37,661	฿56,613	฿77,929	฿115,583	500	฿254,099
14M 1456 HiLo	1,456	104	฿27,473	฿38,371	฿58,267	฿79,583	฿117,962	500	฿259,525
14M 1512 HiLo	1,512	108	฿28,066	฿39,069	฿59,727	฿81,225	฿120,099	500	฿265,006
14M 1540 HiLo	1,540	110	฿28,358	฿39,401	฿60,450	฿82,046	฿121,174	500	฿267,737
14M 1610 HiLo	1,610	115	฿29,135	฿40,274	฿62,300	฿84,085	฿123,884	500	฿274,596
14M 1680 HiLo	1,680	120	฿29,824	฿41,551	฿64,378	฿86,952	฿127,721	500	฿283,121
14M 1778 HiLo	1,778	127	฿30,795	฿43,349	฿67,270	฿90,958	฿133,114	500	฿295,095
14M 1890 HiLo	1,890	135	฿32,449	฿45,010	฿69,159	฿92,853	฿138,561	500	฿304,971
14M 2100 HiLo	2,100	150	฿34,822	฿48,085	฿73,434	฿99,479	฿147,323	500	฿327,193
14M 2310 HiLo	2,310	165	฿36,476	฿50,456	฿77,929	฿105,643	฿157,037	500	฿349,660
14M 2450 HiLo	2,450	175	฿38,605	฿53,297	฿82,905	฿110,378	฿164,145	500	฿372,381
14M 2590 HiLo	2,590	185	฿39,557	฿55,192	฿84,802	฿115,115	฿169,356	500	฿386,215
14M 2660 HiLo	2,660	190	฿40,582	฿56,454	฿87,879	฿117,562	฿172,987	500	฿393,702
14M 2800 HiLo	2,800	200	฿42,633	฿58,978	฿94,033	฿122,456	฿180,249	500	฿408,683
14M 3150 HiLo	3,150	225	฿45,010	฿63,004	฿96,163	฿130,274	฿192,092	500	฿434,866
14M 3360 HiLo	3,360	240	฿45,713	฿66,326	฿101,857	฿137,148	฿202,991	500	฿458,311
14M 3500 HiLo	3,500	250	฿48,554	฿67,981	฿104,691	฿140,692	฿208,431	500	฿473,880
14M 3850 HiLo	3,850	275	฿53,062	฿73,434	฿114,404	฿153,962	฿226,203	500	฿510,671
14M 4326 HiLo	4,326	309	฿59,453	฿81,238	฿125,063	฿170,307	฿257,473	500	฿564,748
14M 4578 HiLo	4,578	327	฿61,824	฿85,264	฿131,688	฿178,353	฿263,389	500	฿590,680

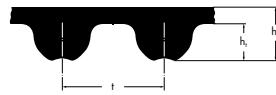

แบบหน้าตัด :
8MFP, 14MFP

optibelt OMEGA FAN POWER

สายพานไทม์มิ่งประสิทธิภาพสูงสำหรับระบบ HVAC
สายพานชนิดไม่ต้องบำรุงรักษา เสริมใยแก้วไฟเบอร์
(maintenance-free, with reinforced glass-fiber tension cord)



	8MFP	14MFP
ความยาว	ความยาวพิทช์ L_w	ความยาวพิทช์ L_w
หน่วย	มม.	มม.
ความสูงสายพาน h_s (มม.)	5.40	9.50
ความสูงของฟัน h_t (มม.)	3.20	5.60
ระยะพิทช์ของฟัน t (มม.)	8.00	14.00

• สายพานรุ่นนี้ ไม่มีการเก็บสต็อก
หากต้องการสายพานที่มีขนาดนอกเหนือจากขนาดมาตรฐาน และ จำนวนสั่งซื้อขั้นต่ำ กรุณาสอบถามข้อมูลเพิ่มเติม

ความกว้างต่อฟัน +/- 20 มม.
กว้าง 500 มม. +/- 10 มม.

8MFP , 14MFP มาตรฐานป้องกันไฟฟ้าสถิต antistat, ISO 9563

จะมีค่าบริการพิเศษเพิ่มเติมสำหรับการผลิตสายพานขนาดไม่มาตรฐาน

สายพานแบบพิเศษ โรงงานไม่สามารถผลิตให้ได้ทุกขนาดที่ต้องการ
ความสามารถในการผลิต ปริมาณการสั่งซื้อขั้นต่ำ และ ระยะเวลาในการจัดส่ง จะทำการประเมินเป็นกรณีไป

ต้านทานความเย็นและความร้อนเป็นพิเศษ -40 °C ถึง + 140 °C
คุณสมบัติการสึกหรอระดับพิเศษ class G1 (Special abrasion class G1)
เส้นใยเสริมแรงอะรามิด (Aramidcord)
การจำกัดค่าความเพื่อที่ทำได้ระดับมาตรฐานสำหรับความกว้างและความยาว
(Restrictions to standard tolerances for width or length)
เส้นใยแบบพิเศษ (เฉพาะเส้นใยเทเกลียวแบบ S หรือ แบบ Z) / Special cord (only S or Z spooling)

8MFP + 35% , 14 MFP + 25%
+ 25 %
+ 60 %
ตามต้องการ
ตามต้องการ

ตัวอย่างรหัสในการสั่งซื้อสายพาน OMEGA FAN POWER : 960 8MFP 20
960 = ความยาวสายพาน 960 มม.
8MFP = หน้าตัดสายพาน 8M รุ่น Fan Power
20 = ความกว้างสายพาน 20 มม.



เบอร์สายพาน	ความยาวพิกซ์ (มม.) L _w	จำนวนฟัน	ราคาต่อ 20 มม.	ราคาต่อ 30 มม.	ราคาต่อ 50 มม.	ราคาต่อ 85 มม.	ความกว้างของสายพานต่อฟัน	ราคาต่อฟัน
8MFP								
8MFP 960*	960	120	฿2,502	฿3,707	฿6,143	฿10,521	500	฿43,454
8MFP 1064*	1,064	133	฿2,703	฿4,019	฿6,652	฿11,466	500	฿47,910
8MFP 1200*	1,200	150	฿2,932	฿4,417	฿7,323	฿12,599	500	฿52,053
8MFP 1256*	1,256	157	฿3,050	฿4,527	฿7,544	฿12,884	500	฿54,028
8MFP 1328*	1,328	166	฿3,219	฿4,762	฿7,981	฿13,361	500	฿55,905
8MFP 1440*	1,440	180	฿3,342	฿4,990	฿8,398	฿14,307	500	฿60,156
8MFP 1600*	1,600	200	฿3,681	฿5,433	฿9,134	฿15,439	500	฿66,771
8MFP 1760*	1,760	220	฿3,923	฿5,929	฿9,850	฿16,958	500	฿72,205
8MFP 1800*	1,800	225	฿4,019	฿6,066	฿10,104	฿17,212	500	฿74,575
8MFP 2000*	2,000	250	฿4,404	฿6,606	฿10,977	฿18,632	500	฿82,148
8MFP 2240*	2,240	280	฿4,770	฿7,198	฿11,922	฿21,159	500	฿90,380
8MFP 2400*	2,400	300	฿5,225	฿7,785	฿13,030	฿22,182	500	฿96,554
8MFP 2600*	2,600	325	฿5,616	฿8,294	฿13,974	฿23,609	500	฿103,142
8MFP 2800*	2,800	350	฿5,955	฿8,847	฿15,003	฿25,108	500	฿109,560
8MFP 3048*	3,048	381	฿6,918	฿10,541	฿17,857	฿31,902	500	฿115,905

เบอร์สายพาน	ความยาวพิกซ์ (มม.) L _w	จำนวนฟัน	ราคาต่อ 40 มม.	ราคาต่อ 55 มม.	ราคาต่อ 85 มม.	ราคาต่อ 115 มม.	ราคาต่อ 170 มม.	ความกว้างของสายพานต่อฟัน	ราคาต่อฟัน
14MFP									
14MFP 1400*	1,400	100	฿14,020	฿19,519	฿29,556	฿40,561	฿60,164	500	฿132,354
14MFP 1890*	1,890	135	฿16,958	฿23,492	฿35,909	฿48,417	฿72,104	500	฿158,632
14MFP 2100*	2,100	150	฿18,078	฿25,003	฿38,086	฿51,726	฿76,652	500	฿170,192
14MFP 2310*	2,310	165	฿18,977	฿26,247	฿40,554	฿54,952	฿81,668	500	฿181,942
14MFP 2450*	2,450	175	฿20,183	฿27,668	฿43,108	฿57,414	฿85,454	500	฿193,896
14MFP 2590*	2,590	185	฿20,561	฿28,711	฿44,821	฿59,785	฿88,112	500	฿200,912
14MFP 2800	2,800	200	฿22,182	฿30,632	฿48,873	฿63,758	฿93,798	500	฿212,661
14MFP 3150	3,150	225	฿23,453	฿32,846	฿50,059	฿67,740	฿99,857	500	฿226,028
14MFP 3360	3,360	240	฿23,786	฿34,502	฿53,056	฿71,342	฿105,643	500	฿238,294
14MFP 3500	3,500	250	฿25,297	฿35,375	฿54,475	฿73,238	฿108,384	500	฿246,444
14MFP 3850	3,850	275	฿27,571	฿38,208	฿59,375	฿79,969	฿117,669	500	฿265,625
14MFP 4326	4,326	309	฿30,880	฿42,320	฿65,055	฿88,678	฿133,877	500	฿293,615
14MFP 4578	4,578	327	฿32,117	฿44,294	฿68,535	฿92,756	฿136,900	500	฿307,110

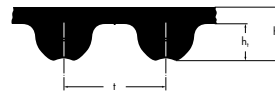

แบบหน้าตัด :
S5M, S8M, S14M,

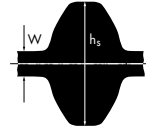

แบบหน้าตัด :
DS8M

optibelt STD
optibelt STD HIGH POWER
optibelt STD HIGH LOAD

สายพานโทรมี้งพัน STD
สายพานชนิดไม่ต้องบำรุงรักษา เสริมใยแก้วไฟเบอร์
(maintenance-free, with reinforced glass-fiber tension cord)



	S5M	S8M	S14M	DS8M
ความยาว	ความยาวพิกซ์ L_w	ความยาวพิกซ์ L_w	ความยาวพิกซ์ L_w	ความยาวพิกซ์ L_w
หน่วย	มม.	มม.	มม.	มม.
ความสูงสายพาน h_s (มม.)	3.40	5.40	9.50	7.50
ความสูงของฟัน h_t (มม.)	1.91	3.20	5.60	-
ระยะพิกซ์ของฟัน t (มม.)	5.00	8.00	14.00	8.00

- สายพานรุ่นนี้ ไม่มีการเก็บสต็อก หากต้องการสายพานที่มีขนาดนอกเหนือจากขนาดมาตรฐาน และ จำนวนสั่งซื้อขั้นต่ำ กรุณาสอบถามข้อมูลเพิ่มเติม

กว้าง 300 มม. +/- 10 มม.
กว้าง 500 มม. +/- 10 มม.

S8MHP, S8MHL มาตรฐานป้องกันไฟฟ้าสถิต antistat ISO 9563

จะมีค่าบริการพิเศษเพิ่มเติมสำหรับการผลิตสายพานขนาดไม่มาตรฐาน

สายพานแบบพิเศษ โรงงานไม่สามารถผลิตให้ได้ทุกขนาดที่ต้องการ ความสามารถในการผลิต ปริมาณการสั่งซื้อขั้นต่ำ และ ระยะเวลาในการจัดส่ง จะทำการประเมินเป็นกรณีไป

สายพานเอสทีดีแบบพิเศษ (แบบอาร์ทเรต)

รายละเอียดเกี่ยวกับการอาร์ทเรต / การขึ้นรูปของสายพานแบบพิเศษ กรุณาดูรายละเอียดเพิ่มเติมในแคตตาล็อก "Material Handling" สำหรับราคา กรุณาสอบถามข้อมูลเพิ่มเติม

- คุณสมบัติทนน้ำมันและความร้อนพิเศษ (Extra oil and heat resistant) + 150 %
- คุณสมบัติการสึกหรอระดับพิเศษ class G1 (Special abrasion class G1) + 25 %
- เส้นใยเสริมแรงอะรามิด (Aramidcord) + 60 %
- การเคลือบเสริมยางสีแดง หรือ สีขาว 42 - 75 Shore A (Optimit red or white coating 42 - 75 Shore A) ตามต้องการ
- การจำกัดค่าความเพี้ยนที่ทำได้ระดับมาตรฐานสำหรับความกว้างและความยาว (Restrictions to standard tolerances for width or length) ตามต้องการ
- มีสายพานแบบร่องอยู่บนด้านหลังของสายพาน (Ribbed belt profile PK on belt back) ตามต้องการ
- เสริมความแข็งแรงด้านหลังของสายพาน (Strengthened belt back) ตามต้องการ
- เส้นใยแบบพิเศษ (เฉพาะเส้นใยตีเกลียวแบบ S หรือ แบบ Z) / Special cord (only S or Z spooling) ตามต้องการ

ตัวอย่างรหัสในการสั่งซื้อสายพาน Optibelt STD : 90 S5M 375

รหัส 90 = ความกว้างของสายพาน 9 มม.

S5M = หน้าตัด S5M ระยะพิกซ์ 5 มม.

375 = ความยาวสายพาน 375 มม.



เบอร์สายพาน	ความยาวพิกซ์ (มม.) L _w	จำนวนฟัน	ราคาต่อ 9 ม.	ราคาต่อ 15 ม.	ราคาต่อ 25 ม.	ความกว้างของสายพานต่อฟัน	ราคาต่อฟัน
S5M							
S5M 375	375	75	฿437	฿657	฿1,003	470	฿14,853
S5M 390	390	78	฿475	฿717	฿1,029	470	฿15,089
S5M 490	490	98	฿567	฿833	฿1,224	470	฿16,619
S5M 520	520	104	฿567	฿847	฿1,289	470	฿16,902
S5M 575	575	115	฿591	฿904	฿1,371	500	฿18,989
S5M 600	600	120	฿602	฿930	฿1,409	500	฿19,611
S5M 625	625	125	฿657	฿939	฿1,407	500	฿20,017
S5M 640	640	128	฿657	฿973	฿1,435	500	฿20,300
S5M 650	650	130	฿657	฿997	฿1,453	500	฿20,488
S5M 700	700	140	฿690	฿1,026	฿1,525	500	฿21,256
S5M 750	750	150	฿697	฿1,036	฿1,563	500	฿22,208
S5M 1000	1,000	200	฿842	฿1,238	฿1,866	500	฿26,646
S5M 1050	1,050	210	฿869	฿1,279	฿1,950	500	฿27,348
S5M 2000 *	2,000	400	฿1,355	฿2,039	฿3,061	500	฿41,832
S8M							
S8M 440	440	55	฿883	฿1,319	฿2,203	470	฿14,969
S8M 480	480	60	฿948	฿1,402	฿2,332	470	฿15,395
S8M 560	560	70	฿1,054	฿1,520	฿2,580	500	฿18,115
S8M 600	600	75	฿1,090	฿1,632	฿2,698	500	฿18,697
S8M 632	632	79	฿1,160	฿1,719	฿2,845	500	฿19,360
S8M 640	640	80	฿1,160	฿1,738	฿2,944	470	฿18,785
S8M 656	656	82	฿1,208	฿1,790	฿2,962	500	฿19,883
S8M 680 *	680	85	฿1,219	฿1,832	฿3,027	500	฿20,152
S8M 688	688	86	฿1,219	฿1,832	฿3,027	470	฿19,414
S8M 696 *	696	87	฿1,237	฿1,843	฿3,062	470	฿19,561
S8M 712	712	89	฿1,237	฿1,849	฿3,069	500	฿20,612
S8M 720	720	90	฿1,243	฿1,849	฿3,093	500	฿20,910
S8M 728	728	91	฿1,248	฿1,884	฿3,174	500	฿21,128
S8M 736 *	736	92	฿1,272	฿1,902	฿3,216	470	฿20,335
S8M 760	760	95	฿1,314	฿1,956	฿3,262	500	฿21,571
S8M 768	768	96	฿1,314	฿1,961	฿3,269	500	฿21,724
S8M 784 *	784	98	฿1,319	฿1,973	฿3,281	470	฿21,116
S8M 792 *	792	99	฿1,319	฿1,992	฿3,292	470	฿21,181
S8M 800	800	100	฿1,319	฿1,992	฿3,316	500	฿22,154
S8M 824	824	103	฿1,350	฿2,032	฿3,410	500	฿22,822
S8M 840	840	105	฿1,354	฿2,038	฿3,410	500	฿23,169
S8M 848	848	106	฿1,361	฿2,049	฿3,410	500	฿23,339
S8M 856 *	856	107	฿1,362	฿2,051	฿3,413	500	฿23,362
S8M 864	864	108	฿1,395	฿2,079	฿3,445	500	฿23,709
S8M 880	880	110	฿1,413	฿2,103	฿3,474	500	฿24,074
S8M 896	896	112	฿1,436	฿2,143	฿3,556	500	฿24,220
S8M 912	912	114	฿1,466	฿2,197	฿3,611	500	฿24,517
S8M 920	920	115	฿1,484	฿2,209	฿3,647	500	฿24,590
S8M 944	944	118	฿1,491	฿2,227	฿3,675	500	฿25,034
S8M 960 *	960	120	฿1,513	฿2,243	฿3,716	500	฿25,551
S8M 992	992	124	฿1,568	฿2,332	฿3,875	470	฿25,422
S8M 1000	1,000	125	฿1,579	฿2,338	฿3,922	500	฿26,650
S8M 1024	1,024	128	฿1,602	฿2,356	฿3,946	500	฿27,240
S8M 1032	1,032	129	฿1,607	฿2,368	฿3,946	500	฿27,390

เบอร์สายพาน	ความยาวพิทช์ (มม.) L _w	จำนวนฟัน	ราคาต่อ 20 มม.	ราคาต่อ 30 มม.	ราคาต่อ 50 มม.	ราคาต่อ 85 มม.	ความกว้างของสายพานต่อฟัน	ราคาต่อฟัน
S8M								
S8M 1040	1,040	130	฿1,614	฿2,403	฿4,016	฿6,795	500	฿27,422
S8M 1056 *	1,056	132	฿1,643	฿2,444	฿4,051	฿6,907	500	฿27,762
S8M 1064 *	1,064	133	฿1,654	฿2,450	฿4,075	฿6,962	500	฿27,829
S8M 1072	1,072	134	฿1,672	฿2,468	฿4,129	฿7,020	500	฿28,272
S8M 1080	1,080	135	฿1,672	฿2,468	฿4,129	฿7,020	500	฿28,272
S8M 1096	1,096	137	฿1,685	฿2,509	฿4,175	฿7,143	500	฿28,565
S8M 1104	1,104	138	฿1,696	฿2,521	฿4,205	฿7,198	500	฿28,715
S8M 1120	1,120	140	฿1,702	฿2,538	฿4,216	฿7,279	500	฿29,159
S8M 1136	1,136	142	฿1,738	฿2,580	฿4,292	฿7,350	500	฿29,305
S8M 1152	1,152	144	฿1,738	฿2,615	฿4,358	฿7,421	500	฿29,597
S8M 1160	1,160	145	฿1,738	฿2,632	฿4,358	฿7,498	500	฿29,675
S8M 1168	1,168	146	฿1,755	฿2,651	฿4,430	฿7,498	500	฿29,815
S8M 1176	1,176	147	฿1,772	฿2,661	฿4,482	฿7,639	500	฿29,888
S8M 1184	1,184	148	฿1,772	฿2,661	฿4,482	฿7,639	500	฿30,259
S8M 1192	1,192	149	฿1,784	฿2,669	฿4,482	฿7,639	470	฿29,163
S8M 1200 *	1,200	150	฿1,784	฿2,673	฿4,482	฿7,639	500	฿30,477
S8M 1208	1,208	151	฿1,790	฿2,692	฿4,559	฿7,708	470	฿29,309
S8M 1216	1,216	152	฿1,796	฿2,716	฿4,605	฿7,708	500	฿30,774
S8M 1224	1,224	153	฿1,803	฿2,733	฿4,611	฿7,726	500	฿30,920
S8M 1240	1,240	155	฿1,832	฿2,774	฿4,623	฿7,781	470	฿30,014
S8M 1248	1,248	156	฿1,849	฿2,785	฿4,659	฿7,850	500	฿31,400
S8M 1256 *	1,256	157	฿1,849	฿2,785	฿4,693	฿8,210	500	฿31,516
S8M 1264	1,264	158	฿1,855	฿2,792	฿4,729	฿8,281	470	฿30,364
S8M 1280 *	1,280	160	฿1,920	฿2,886	฿4,759	฿8,281	500	฿32,026
S8M 1296	1,296	162	฿1,948	฿2,933	฿4,829	฿8,281	500	฿32,318
S8M 1304	1,304	163	฿1,961	฿2,957	฿4,864	฿8,281	500	฿32,469
S8M 1312	1,312	164	฿1,979	฿2,975	฿4,895	฿8,281	500	฿32,615
S8M 1320	1,320	165	฿1,988	฿2,980	฿4,911	฿8,315	500	฿32,763
S8M 1344	1,344	168	฿2,013	฿2,998	฿4,964	฿8,423	500	฿33,204
S8M 1352	1,352	169	฿2,032	฿3,021	฿5,001	฿8,564	500	฿33,349
S8M 1360	1,360	170	฿2,032	฿3,021	฿5,001	฿8,564	500	฿33,502
S8M 1384	1,384	173	฿2,032	฿3,025	฿5,022	฿8,564	500	฿33,987
S8M 1392	1,392	174	฿2,032	฿3,026	฿5,029	฿8,564	500	฿34,149
S8M 1400 *	1,400	175	฿2,032	฿3,027	฿5,036	฿8,564	500	฿34,310
S8M 1408	1,408	176	฿2,038	฿3,033	฿5,060	฿8,633	500	฿34,456
S8M 1440	1,440	180	฿2,049	฿3,069	฿5,171	฿8,775	500	฿34,972
S8M 1480	1,480	185	฿2,090	฿3,144	฿5,231	฿8,922	500	฿36,224
S8M 1512	1,512	189	฿2,128	฿3,197	฿5,311	฿9,048	500	฿37,041
S8M 1552	1,552	194	฿2,174	฿3,262	฿5,412	฿9,205	500	฿38,064
S8M 1600	1,600	200	฿2,238	฿3,328	฿5,530	฿9,494	500	฿39,383
S8M 1624 *	1,624	203	฿2,264	฿3,365	฿5,601	฿9,601	500	฿39,792
S8M 1760	1,760	220	฿2,403	฿3,575	฿6,002	฿10,212	500	฿42,110
S8M 1776	1,776	222	฿2,426	฿3,611	฿6,036	฿10,064	470	฿40,886
S8M 1800	1,800	225	฿2,450	฿3,675	฿6,083	฿10,489	500	฿43,659
S8M 1816	1,816	227	฿2,479	฿3,716	฿6,148	฿10,489	470	฿42,296
S8M 1832	1,832	229	฿2,496	฿3,735	฿6,197	฿10,549	500	฿44,416
S8M 1912	1,912	239	฿2,580	฿3,828	฿6,436	฿10,848	500	฿46,015
S8M 2000	2,000	250	฿2,692	฿4,016	฿6,720	฿11,490	500	฿47,924
S8M 2024 *	2,024	253	฿2,721	฿4,063	฿6,785	฿11,602	500	฿48,445
S8M 2240 *	2,240	280	฿2,975	฿4,482	฿7,421	฿12,632	500	฿52,856
S8M 2392 *	2,392	299	฿3,151	฿4,693	฿7,781	฿13,274	470	฿54,026



เบอร์สายพาน	ความยาวพิทช์ (มม.) L _w	จำนวนฟัน	ราคาต่อ 20 มม.	ราคาต่อ 30 มม.	ราคาต่อ 50 มม.	ราคาต่อ 85 มม.	ความกว้างของสายพานต่อฟัน	ราคาต่อฟัน
S8M 2400	2,400	300	฿3,161	฿4,729	฿7,926	฿13,492	500	฿56,403
S8M 2496 *	2,496	312	฿3,292	฿4,895	฿8,210	฿13,923	400	฿47,669
S8M 2600	2,600	325	฿3,346	฿5,053	฿8,478	฿14,410	500	฿61,213
S8M 2800	2,800	350	฿3,445	฿5,360	฿8,993	฿15,347	470	฿61,716
S8M 3200	3,200	400	฿4,146	฿6,107	฿10,347	฿17,633	400	฿61,538

เบอร์สายพาน	ความยาวพิทช์ (มม.) L _w	จำนวนฟัน	ราคาต่อ 40 มม.	ราคาต่อ 55 มม.	ราคาต่อ 85 มม.	ราคาต่อ 115 มม.	ราคาต่อ 170 มม.	ความกว้างของสายพานต่อฟัน	ราคาต่อฟัน
S14M									
S14M 1400	1,400	100	฿8,704	฿12,132	฿18,415	฿25,053	฿37,332	400	฿81,579
S14M 1540	1,540	110	฿9,064	฿12,632	฿19,275	฿26,054	฿38,757	400	฿84,865
S14M 1610	1,610	115	฿9,280	฿12,992	฿19,982	฿27,049	฿39,900	400	฿87,221
S14M 1890	1,890	135	฿10,489	฿14,488	฿22,414	฿30,047	฿44,681	400	฿97,709
S14M 2002	2,002	143	฿10,777	฿14,918	฿22,986	฿31,190	฿46,248	400	฿101,060
S14M 2100 *	2,100	150	฿11,067	฿15,418	฿23,622	฿31,979	฿47,391	400	฿103,704
S14M 2240	2,240	160	฿11,567	฿16,055	฿24,482	฿33,404	฿49,317	400	฿107,921
S14M 2310 *	2,310	165	฿11,849	฿16,343	฿25,053	฿34,046	฿50,607	400	฿110,700
S14M 2450 *	2,450	175	฿12,415	฿17,061	฿26,696	฿35,619	฿53,027	400	฿116,054
S14M 2590 *	2,590	185	฿12,774	฿17,838	฿27,408	฿37,185	฿54,741	400	฿119,834
S14M 2800	2,800	200	฿13,706	฿18,915	฿30,265	฿39,540	฿58,174	400	฿127,114
S14M 3150 *	3,150	225	฿14,488	฿20,412	฿31,048	฿42,037	฿61,815	400	฿135,254
S14M 3500 *	3,500	250	฿15,560	฿21,837	฿33,834	฿45,459	฿67,238	400	฿147,102
S14M 3850 *	3,850	275	฿16,991	฿23,622	฿36,826	฿49,530	฿73,015	400	฿159,664
S14M 4004 *	4,004	286	฿17,838	฿24,482	฿38,180	฿51,314	฿76,225	400	฿166,873
S14M 4508 *	4,508	322	฿20,412	฿27,980	฿43,398	฿58,451	฿86,360	400	฿188,851
S14M 5012 *	5,012	358	฿22,557	฿31,190	฿48,180	฿65,165	฿95,925	400	฿210,053

เบอร์สายพาน	ความยาวพิทช์ (มม.) L _w	จำนวนฟัน	ราคาต่อ 20 มม.	ราคาต่อ 30 มม.	ราคาต่อ 50 มม.	ราคาต่อ 85 มม.	ความกว้างของสายพานต่อฟัน	ราคาต่อฟัน
DS8M								
DS8M 720	720	90	฿6,268	฿9,328	฿15,596	฿26,736	430	฿82,835
DS8M 960	960	120	฿7,636	฿11,318	฿18,745	฿31,963	430	฿101,220
DS8M 1160 *	1,160	145	฿8,847	฿13,270	฿22,104	฿37,824	300	฿82,209
DS8M 1168 *	1,168	146	฿8,847	฿13,420	฿22,423	฿37,896	300	฿82,459
DS8M 1176 *	1,176	147	฿8,847	฿13,499	฿22,580	฿38,130	300	฿82,759
DS8M 1184 *	1,184	148	฿8,926	฿13,499	฿22,580	฿38,288	430	฿119,547
DS8M 1200 *	1,200	150	฿9,082	฿13,576	฿22,736	฿38,528	300	฿84,057
DS8M 1240 *	1,240	155	฿9,317	฿13,974	฿23,376	฿39,635	300	฿86,380
DS8M 1256 *	1,256	157	฿9,473	฿14,131	฿23,609	฿40,261	300	฿86,946
DS8M 1264 *	1,264	158	฿9,628	฿14,209	฿23,681	฿40,261	430	฿125,189
DS8M 1304 *	1,304	163	฿9,792	฿14,528	฿24,320	฿41,375	300	฿89,536
DS8M 1400 *	1,400	175	฿10,183	฿15,238	฿25,427	฿43,349	300	฿94,663
DS8M 1408 *	1,408	176	฿10,183	฿15,238	฿25,505	฿43,505	300	฿95,209
DS8M 1440 *	1,440	180	฿10,266	฿15,401	฿25,974	฿44,371	300	฿96,454
DS8M 1480 *	1,480	185	฿10,580	฿15,947	฿26,606	฿45,160	430	฿143,033
DS8M 1600 *	1,600	200	฿11,446	฿16,821	฿28,424	฿48,007	300	฿108,304
DS8M 1760 *	1,760	220	฿12,242	฿18,157	฿30,632	฿51,799	300	฿116,472
DS8M 1800 *	1,800	225	฿12,449	฿18,677	฿31,173	฿53,048	300	฿119,245
DS8M 1912 *	1,912	239	฿13,127	฿19,478	฿32,753	฿55,200	300	฿127,007
DS8M 2000 *	2,000	250	฿13,577	฿20,261	฿33,896	฿57,957	300	฿131,062
DS8M 2600 *	2,600	325	฿16,869	฿25,489	฿42,763	฿72,687	300	฿164,062

เบอร์สายพาน	ความยาวพิกซ์ (มม.) L _w	จำนวนฟัน	ราคาต่อ 20 มม.	ราคาต่อ 30 มม.	ราคาต่อ 50 มม.	ราคาต่อ 85 มม.	ความกว้างของสายพานต่อฟัน	ราคาต่อฟัน
S8M Hi Power								
S8M 560 HiPo *	560	70	฿1,518	฿2,183	฿3,707	฿6,359	500	฿26,040
S8M 600 HiPo *	600	75	฿1,563	฿2,346	฿3,883	฿6,652	500	฿26,886
S8M 632 HiPo *	632	79	฿1,662	฿2,468	฿4,097	฿6,938	500	฿27,846
S8M 656 HiPo *	656	82	฿1,734	฿2,580	฿4,254	฿7,238	500	฿28,586
S8M 712 HiPo *	712	89	฿1,778	฿2,658	฿4,417	฿7,629	500	฿29,641
S8M 720 HiPo *	720	90	฿1,785	฿2,658	฿4,443	฿7,629	500	฿30,064
S8M 760 HiPo *	760	95	฿1,889	฿2,807	฿4,690	฿8,014	500	฿31,018
S8M 800 HiPo *	800	100	฿1,902	฿2,867	฿4,762	฿8,097	500	฿31,866
S8M 824 HiPo *	824	103	฿1,935	฿2,925	฿4,905	฿8,240	500	฿32,826
S8M 840 HiPo *	840	105	฿1,954	฿2,932	฿4,905	฿8,314	500	฿33,317
S8M 848 HiPo *	848	106	฿1,960	฿2,944	฿4,905	฿8,339	500	฿33,559
S8M 880 HiPo *	880	110	฿2,032	฿3,023	฿4,997	฿8,541	500	฿34,621
S8M 1000 HiPo *	1,000	125	฿2,267	฿3,362	฿5,635	฿9,504	500	฿38,322
S8M 1024 HiPo *	1,024	128	฿2,300	฿3,387	฿5,674	฿9,558	500	฿39,177
S8M 1040 HiPo *	1,040	130	฿2,320	฿3,460	฿5,777	฿9,773	500	฿39,439
S8M 1056 HiPo *	1,056	132	฿2,365	฿3,505	฿5,817	฿9,936	500	฿39,908
S8M 1064 HiPo *	1,064	133	฿2,385	฿3,525	฿5,862	฿10,007	500	฿40,016
S8M 1080 HiPo *	1,080	135	฿2,405	฿3,550	฿5,934	฿10,092	500	฿40,655
S8M 1096 HiPo *	1,096	137	฿2,424	฿3,602	฿6,007	฿10,274	500	฿41,078
S8M 1104 HiPo *	1,104	138	฿2,437	฿3,622	฿6,046	฿10,346	500	฿41,293
S8M 1120 HiPo *	1,120	140	฿2,444	฿3,654	฿6,066	฿10,463	500	฿41,925
S8M 1136 HiPo *	1,136	142	฿2,509	฿3,707	฿6,163	฿10,574	500	฿42,133
S8M 1160 HiPo *	1,160	145	฿2,509	฿3,791	฿6,261	฿10,775	500	฿42,671
S8M 1168 HiPo *	1,168	146	฿2,528	฿3,811	฿6,359	฿10,775	500	฿42,878
S8M 1176 HiPo *	1,176	147	฿2,540	฿3,831	฿6,449	฿10,984	500	฿42,979
S8M 1200 HiPo *	1,200	150	฿2,566	฿3,843	฿6,449	฿10,984	500	฿43,826
S8M 1216 HiPo *	1,216	152	฿2,586	฿3,903	฿6,620	฿11,088	500	฿44,250
S8M 1224 HiPo *	1,224	153	฿2,599	฿3,934	฿6,631	฿11,115	500	฿44,466
S8M 1256 HiPo *	1,256	157	฿2,658	฿4,007	฿6,756	฿11,804	500	฿45,312
S8M 1296 HiPo *	1,296	162	฿2,801	฿4,215	฿6,945	฿11,908	500	฿46,474
S8M 1304 HiPo *	1,304	163	฿2,820	฿4,248	฿6,998	฿11,908	500	฿46,689
S8M 1344 HiPo *	1,344	168	฿2,893	฿4,306	฿7,133	฿12,117	500	฿47,751
S8M 1352 HiPo *	1,352	169	฿2,925	฿4,345	฿7,198	฿12,319	500	฿47,959
S8M 1400 HiPo *	1,400	175	฿2,925	฿4,352	฿7,238	฿12,319	500	฿49,330
S8M 1408 HiPo *	1,408	176	฿2,932	฿4,365	฿7,277	฿12,417	500	฿49,546
S8M 1440 HiPo *	1,440	180	฿2,944	฿4,417	฿7,434	฿12,625	500	฿50,291
S8M 1480 HiPo *	1,480	185	฿3,004	฿4,521	฿7,525	฿12,827	500	฿52,091
S8M 1552 HiPo *	1,552	194	฿3,135	฿4,690	฿7,779	฿13,239	500	฿54,732
S8M 1600 HiPo *	1,600	200	฿3,219	฿4,782	฿7,955	฿13,648	500	฿56,641
S8M 1760 HiPo *	1,760	220	฿3,460	฿5,140	฿8,632	฿14,678	500	฿60,559
S8M 1800 HiPo *	1,800	225	฿3,525	฿5,290	฿8,742	฿15,087	500	฿62,783
S8M 1912 HiPo	1,912	239	฿3,707	฿5,504	฿9,258	฿15,603	500	฿66,171



เบอร์สายพาน	ความยาวพิกซ์ (มม.) L _w	จำนวนฟัน	ราคาต่อ 20 มม.	ราคาต่อ 30 มม.	ราคาต่อ 50 มม.	ราคาต่อ 85 มม.	ความกว้างของสายพานต่อฟัน	ราคาต่อฟัน
S8M Hi Load								
S8M 560 HiLo *	560	70	฿3.498	฿5.043	฿8.563	฿14.699	500	฿60.113
S8M 600 HiLo *	600	75	฿3.616	฿5.415	฿8.952	฿15.343	500	฿62.051
S8M 632 HiLo *	632	79	฿3.850	฿5.706	฿9.440	฿16.006	500	฿64.248
S8M 656 HiLo *	656	82	฿4.007	฿5.941	฿9.831	฿16.710	500	฿65.982
S8M 712 HiLo *	712	89	฿4.104	฿6.137	฿10.183	฿17.590	500	฿68.401
S8M 720 HiLo *	720	90	฿4.124	฿6.137	฿10.260	฿17.590	500	฿69.388
S8M 760 HiLo *	760	95	฿4.359	฿6.488	฿10.827	฿18.470	500	฿71.586
S8M 800 HiLo *	800	100	฿4.377	฿6.606	฿11.003	฿18.684	500	฿73.522
S8M 824 HiLo *	824	103	฿4.475	฿6.743	฿11.316	฿19.017	500	฿75.738
S8M 840 HiLo *	840	105	฿4.495	฿6.762	฿11.316	฿19.193	500	฿76.887
S8M 848 HiLo *	848	106	฿4.515	฿6.801	฿11.316	฿19.252	500	฿77.452
S8M 880 HiLo *	880	110	฿4.690	฿6.978	฿11.531	฿19.700	500	฿79.891
S8M 1000 HiLo *	1,000	125	฿5.238	฿7.759	฿13.016	฿21.928	500	฿88.439
S8M 1024 HiLo *	1,024	128	฿5.316	฿7.818	฿13.095	฿22.065	500	฿90.395
S8M 1040 HiLo *	1,040	130	฿5.355	฿7.974	฿13.329	฿22.553	500	฿91.001
S8M 1056 HiLo *	1,056	132	฿5.452	฿8.110	฿13.446	฿22.925	500	฿92.128
S8M 1064 HiLo *	1,064	133	฿5.491	฿8.130	฿13.525	฿23.101	500	฿92.350
S8M 1080 HiLo *	1,080	135	฿5.551	฿8.189	฿13.701	฿23.296	500	฿93.822
S8M 1096 HiLo *	1,096	137	฿5.590	฿8.325	฿13.857	฿23.707	500	฿94.790
S8M 1104 HiLo *	1,104	138	฿5.629	฿8.365	฿13.955	฿23.883	500	฿95.294
S8M 1120 HiLo *	1,120	140	฿5.648	฿8.423	฿13.993	฿24.156	500	฿96.765
S8M 1136 HiLo *	1,136	142	฿5.766	฿8.560	฿14.248	฿24.391	500	฿97.248
S8M 1160 HiLo *	1,160	145	฿5.766	฿8.736	฿14.463	฿24.879	500	฿98.480
S8M 1168 HiLo *	1,168	146	฿5.825	฿8.795	฿14.697	฿24.879	500	฿98.943
S8M 1176 HiLo *	1,176	147	฿5.882	฿8.833	฿14.873	฿25.349	500	฿99.185
S8M 1200 HiLo *	1,200	150	฿5.922	฿8.872	฿14.873	฿25.349	500	฿101.140
S8M 1216 HiLo *	1,216	152	฿5.961	฿9.010	฿15.284	฿25.583	500	฿102.127
S8M 1224 HiLo *	1,224	153	฿5.980	฿9.068	฿15.303	฿25.642	500	฿102.610
S8M 1256 HiLo *	1,256	157	฿6.137	฿9.245	฿15.577	฿27.244	500	฿104.587
S8M 1296 HiLo *	1,296	162	฿6.469	฿9.733	฿16.026	฿27.479	500	฿107.247
S8M 1304 HiLo *	1,304	163	฿6.508	฿9.811	฿16.143	฿27.479	500	฿107.750
S8M 1344 HiLo *	1,344	168	฿6.683	฿9.948	฿16.476	฿27.948	500	฿110.191
S8M 1352 HiLo *	1,352	169	฿6.743	฿10.026	฿16.592	฿28.418	500	฿110.675
S8M 1400 HiLo *	1,400	175	฿6.743	฿10.046	฿16.710	฿28.418	500	฿113.861
S8M 1408 HiLo *	1,408	176	฿6.762	฿10.065	฿16.789	฿28.651	500	฿114.344
S8M 1440 HiLo *	1,440	180	฿6.801	฿10.183	฿17.159	฿29.121	500	฿116.058
S8M 1480 HiLo *	1,480	185	฿6.938	฿10.436	฿17.355	฿29.608	500	฿120.211
S8M 1552 HiLo *	1,552	194	฿7.212	฿10.827	฿17.961	฿30.547	500	฿126.317
S8M 1600 HiLo *	1,600	200	฿7.427	฿11.042	฿18.351	฿31.505	500	฿130.693
S8M 1760 HiLo *	1,760	220	฿7.974	฿11.864	฿19.915	฿33.890	500	฿139.745
S8M 1800 HiLo *	1,800	225	฿8.130	฿12.196	฿20.189	฿34.808	500	฿144.886
S8M 1912 HiLo	1,912	239	฿8.560	฿12.703	฿21.362	฿36.000	500	฿152.707



แบบหน้าตัด :
MXL, XL, L, H, XH, XXH



แบบหน้าตัด :
DXL DL, DH

optibelt ZR

สายพานโทมิ่ง

สายพานชนิดไม่ต้องบำรุงรักษา เสริมใยแก้วไฟเบอร์
(maintenance-free, with glass-fiber tension cord)



	MXL	XL	L	H	XH	XXH	DXL	DL	DH
ความยาว	ความยาว พิกซ์ L _w / 100	ความยาว พิกซ์ L _w / 10	ความยาว พิกซ์ L _w / 10	ความยาว พิกซ์ L _w / 10	ความยาว พิกซ์ L _w / 10	ความยาว พิกซ์ L _w / 10	ความยาว พิกซ์ L _w / 10	ความยาว พิกซ์ L _w / 10	ความยาว พิกซ์ L _w / 10
หน่วย	นิ้ว	นิ้ว	นิ้ว	นิ้ว	นิ้ว	นิ้ว	นิ้ว	นิ้ว	นิ้ว
ความสูงสายพาน hs (มม.)	1.14	2.30	3.60	4.00	11.20	15.70	3.05	4.57	5.94
ความสูงของฟัน ht (มม.)	0.51	1.27	1.91	2.29	6.35	9.53	1.27	1.91	2.29
ระยะพิกซ์ของฟัน t (มม.)	2.032	5.08	9.523	12.7	22.225	31.75	5.08	9.525	12.7

- สายพานรุ่นนี้ ไม่มีการเก็บสต็อก หากต้องการสายพานที่มีขนาดนอกเหนือจากขนาดมาตรฐาน และ จำนวนสั่งซื้อขั้นต่ำ กรุณาสอบถามข้อมูลเพิ่มเติม

ความกว้างต่อฟัน +/- 20 มม.
กว้าง 500 มม. +/- 10 มม.

จะมีค่าบริการพิเศษเพิ่มเติมสำหรับการผลิตสายพานขนาดไม่มาตรฐาน

สายพานแบบพิเศษ โรงงานไม่สามารถผลิตให้ได้ทุกขนาดที่ต้องการ ความสามารถในการผลิต ปริมาณการสั่งซื้อขั้นต่ำ และ ระยะเวลาในการจัดส่ง จะทำการประเมินเป็นกรณีไป

สายพาน แชนดอาร์แบบพิเศษ (แบบอ็อปเกรด)

รายละเอียดเกี่ยวกับการอ็อปเกรด / การขึ้นรูปของสายพานแบบพิเศษ กรุณาดูรายละเอียดเพิ่มเติมในแคตตาล็อก "Material Handling" สำหรับราคา กรุณาสอบถามข้อมูลเพิ่มเติม

คุณสมบัติทนน้ำมันและความร้อนพิเศษ (Extra oil and heat resistant)	+ 150 %
คุณสมบัติการสึกหรอระดับพิเศษ class G1 (Special abrasion class G1)	+ 25 %
เส้นใยเสริมแรงอะรามิด (Aramidcord)	+ 60 %
การเคลือบเสริมยางสีแดง หรือ สีขาว 42 - 75 Shore A (Optimit red or white coating 42 - 75 Shore A)	ตามต้องการ
การจำกัดค่าความเพี้ยนที่ทำได้ระดับมาตรฐานสำหรับความกว้างและความยาว (Restrictions to standard tolerances for width or length)	ตามต้องการ
มีสายพานแบบร่องอยู่บนด้านหลังของสายพาน (Ribbed belt profile PK on belt back)	ตามต้องการ
เสริมความแข็งแรงด้านหลังของสายพาน (Strengthened belt back)	ตามต้องการ
เส้นใยแบบพิเศษ (เฉพาะเส้นใยตีเกลียวแบบ S หรือ แบบ Z) / Special cord (only S or Z spooling)	ตามต้องการ

ตัวอย่างรหัสในการสั่งซื้อสายพาน 800 XXH 300
800 = ความยาวสายพาน 2,032 มม. (80 นิ้ว)
XXH = หน้าตัด XXH 31.75 มม. พัดตี
300 = หน้ากว้างสายพาน 76.2 มม. (3 นิ้ว)



เบอร์สายพาน	ความยาวพิชช์ (นิ้ว) L _w	ความยาวพิชช์ (มม.) L _w	จำนวนฟัน	ราคาต่อหน้ากว้าง 012	ราคาต่อหน้ากว้าง 019	ราคาต่อหน้ากว้าง 025	ความกว้างของ สายพานต่อฟัน	ราคาต่อฟัน
MXL								
MXL 264 *	2.64	67.06	33	฿81	฿126	฿148	470	฿7,032
MXL 360	3.60	91.44	45	฿81	฿126	฿148	470	฿7,098
MXL 432 *	4.32	109.73	54	฿81	฿126	฿148	470	฿7,098
MXL 440	4.40	111.76	55	฿93	฿131	฿148	470	฿7,098
MXL 448	4.48	113.79	56	฿93	฿131	฿148	470	฿7,098
MXL 456 *	4.56	115.82	57	฿93	฿131	฿148	470	฿7,098
MXL 464 *	4.64	117.86	58	฿93	฿131	฿148	470	฿7,098
MXL 480	4.80	121.92	60	฿93	฿131	฿148	470	฿7,230
MXL 488 *	4.88	123.95	61	฿93	฿131	฿153	470	฿7,230
MXL 536 *	5.36	136.14	67	฿93	฿131	฿153	470	฿7,295
MXL 544 *	5.44	138.18	68	฿93	฿131	฿153	470	฿7,295
MXL 560 *	5.60	142.24	70	฿93	฿131	฿153	470	฿7,295
MXL 568 *	5.68	144.27	71	฿93	฿131	฿153	470	฿7,431
MXL 576 *	5.76	146.30	72	฿98	฿131	฿153	470	฿7,431
MXL 600 *	6.00	152.40	75	฿98	฿131	฿153	470	฿7,431
MXL 608 *	6.08	154.43	76	฿98	฿148	฿153	470	฿7,431
MXL 632 *	6.32	160.53	79	฿98	฿148	฿153	470	฿7,431
MXL 640	6.40	162.56	80	฿126	฿148	฿153	470	฿7,498
MXL 656 *	6.56	166.62	82	฿126	฿148	฿153	470	฿7,498
MXL 664 *	6.64	168.66	83	฿126	฿148	฿153	470	฿7,498
MXL 672 *	6.72	170.69	84	฿126	฿148	฿153	470	฿7,498
MXL 680 *	6.80	172.72	85	฿126	฿148	฿153	470	฿7,563
MXL 704 *	7.04	178.82	88	฿126	฿148	฿153	470	฿7,563
MXL 720 *	7.20	182.88	90	฿126	฿148	฿153	470	฿7,563
MXL 728 *	7.28	184.91	91	฿126	฿148	฿158	470	฿7,629
MXL 736 *	7.36	186.94	92	฿126	฿148	฿158	470	฿7,629
MXL 752 *	7.52	191.01	94	฿126	฿148	฿158	470	฿7,629
MXL 760 *	7.60	193.04	95	฿126	฿148	฿158	470	฿7,629
MXL 776 *	7.76	197.10	97	฿126	฿148	฿158	470	฿7,760
MXL 800 *	8.00	203.20	100	฿126	฿148	฿158	470	฿7,760
MXL 808 *	8.08	205.23	101	฿126	฿148	฿158	470	฿7,760
MXL 816 *	8.16	207.26	102	฿126	฿148	฿158	470	฿7,826
MXL 824 *	8.24	209.30	103	฿126	฿148	฿158	470	฿7,826
MXL 840 *	8.40	213.36	105	฿126	฿148	฿158	470	฿7,826
MXL 848 *	8.48	215.39	106	฿126	฿148	฿158	470	฿7,826
MXL 856 *	8.56	217.42	107	฿126	฿148	฿158	470	฿7,957
MXL 864 *	8.64	219.46	108	฿126	฿148	฿158	470	฿7,957
MXL 880	8.80	223.52	110	฿126	฿148	฿158	470	฿8,022
MXL 896 *	8.96	227.58	112	฿126	฿148	฿158	470	฿8,022
MXL 904 *	9.04	229.62	113	฿126	฿148	฿158	470	฿8,154
MXL 912 *	9.12	231.65	114	฿126	฿148	฿158	470	฿8,154
MXL 920 *	9.20	233.68	115	฿126	฿148	฿158	470	฿8,225
MXL 960 *	9.60	243.84	120	฿126	฿148	฿158	470	฿8,225
MXL 976 *	9.76	247.90	122	฿131	฿153	฿165	470	฿8,291
MXL 984 *	9.84	249.94	123	฿131	฿153	฿165	470	฿8,356
MXL 1000 *	10.00	254.00	125	฿131	฿153	฿165	470	฿8,422
MXL 1008 *	10.08	256.03	126	฿131	฿153	฿165	470	฿8,422
MXL 1040 *	10.40	264.16	130	฿131	฿153	฿165	470	฿8,487
MXL 1056 *	10.56	268.22	132	฿131	฿153	฿165	470	฿8,554
MXL 1072 *	10.72	272.29	134	฿131	฿153	฿165	470	฿8,623
MXL 1080 *	10.80	274.32	135	฿131	฿153	฿165	470	฿8,623



เบอร์สายพาน	ความยาวพิทช์ (นิ้ว) L _w	ความยาวพิทช์ (มม.) L _w	จำนวนฟัน	ราคาต่อหน้ากว้าง 012	ราคาต่อหน้ากว้าง 019	ราคาต่อหน้ากว้าง 025	ความกว้างของสายพานต่อฟัน	ราคาต่อฟัน
MXL 1112 *	11.12	282.45	139	฿148	฿153	฿165	470	฿8,623
MXL 1120	11.20	284.48	140	฿148	฿153	฿165	470	฿8,822
MXL 1136 *	11.36	288.54	142	฿148	฿153	฿165	470	฿8,822
MXL 1176 *	11.76	298.70	147	฿148	฿153	฿165	470	฿8,887
MXL 1184 *	11.84	300.74	148	฿148	฿153	฿165	470	฿8,887
MXL 1120 *	12.00	304.80	150	฿148	฿153	฿165	470	฿8,822
MXL 1224 *	12.24	310.90	153	฿148	฿153	฿165	470	฿9,090
MXL 1272 *	12.72	323.09	159	฿148	฿158	฿169	470	฿9,221
MXL 1280 *	12.80	325.12	160	฿148	฿158	฿169	470	฿9,221
MXL 1320 *	13.20	335.28	165	฿148	฿158	฿169	470	฿9,287
MXL 1360 *	13.60	345.44	170	฿148	฿158	฿169	470	฿9,352
MXL 1400	14.00	355.60	175	฿148	฿158	฿169	470	฿9,615
MXL 1440 *	14.40	365.76	180	฿153	฿165	฿186	470	฿9,812
MXL 1472 *	14.72	373.89	184	฿153	฿165	฿186	470	฿9,948
MXL 1520 *	15.20	386.08	190	฿153	฿165	฿186	470	฿10,080
MXL 1560 *	15.60	396.24	195	฿153	฿165	฿186	470	฿10,212
MXL 1600 *	16.00	406.40	200	฿153	฿165	฿186	470	฿10,283
MXL 1768 *	17.68	449.07	221	฿153	฿165	฿186	470	฿10,813
MXL 1800 *	18.00	457.20	225	฿158	฿169	฿197	470	฿10,880
MXL 1888 *	18.88	479.55	236	฿158	฿169	฿197	470	฿11,010
MXL 1984 *	19.84	503.94	248	฿165	฿186	฿197	470	฿11,147
MXL 1992 *	19.92	505.97	249	฿165	฿186	฿197	470	฿11,273
MXL 2008 *	20.08	510.03	251	฿165	฿186	฿197	470	฿11,339
MXL 2048 *	20.48	520.19	256	฿169	฿186	฿218	470	฿11,404
MXL 2144 *	21.44	544.58	268	฿169	฿186	฿218	470	฿11,870
MXL 2240 *	22.40	568.96	280	฿169	฿186	฿218	470	฿12,137
MXL 2384 *	23.84	605.54	298	฿186	฿197	฿235	470	฿12,603
MXL 2480 *	24.80	629.92	310	฿186	฿197	฿235	470	฿12,800
MXL 2520 *	25.20	640.08	315	฿192	฿218	฿246	470	฿12,937
MXL 2776 *	27.76	705.10	347	฿192	฿225	฿269	470	฿13,593
MXL 2880 *	28.80	731.52	360	฿197	฿235	฿269	470	฿14,058
MXL 2920 *	29.20	741.68	365	฿197	฿235	฿269	470	฿14,261
MXL 3200 *	32.00	812.80	400	฿218	฿246	฿279	470	฿15,054
MXL 3472 *	34.72	881.89	434	฿225	฿269	฿296	470	฿15,716
MXL 3624 *	36.24	920.50	453	฿235	฿269	฿296	470	฿16,116
MXL 3704 *	37.04	940.82	463	฿235	฿274	฿301	470	฿16,384
MXL 3984 *	39.84	1011.94	498	฿246	฿279	฿317	470	฿17,244
MXL 4040 *	40.40	1026.16	505	฿269	฿291	฿328	470	฿17,440

เบอร์สายพาน	ความยาวพิทช์ (นิ้ว) L _w	ความยาวพิทช์ (มม.) L _w	จำนวนฟัน	ราคาต่อหน้ากว้าง 025	ราคาต่อหน้ากว้าง 031	ราคาต่อหน้ากว้าง 037	ความกว้างของสายพานต่อฟัน	ราคาต่อฟัน
XL								
XL 60	6.00	152.40	30	฿148	฿165	฿186	470	฿5,280
XL 70	7.00	177.80	35	฿153	฿169	฿192	470	฿5,570
XL 80	8.00	203.20	40	฿158	฿186	฿197	470	฿5,664
XL 86 *	8.60	218.44	43	฿165	฿192	฿218	470	฿5,767
XL 88	8.80	223.52	44	฿165	฿192	฿218	470	฿5,767
XL 90	9.00	228.60	45	฿165	฿192	฿218	470	฿5,862
XL 92 *	9.20	233.68	46	฿165	฿192	฿218	470	฿5,959
XL 94 *	9.40	238.76	47	฿165	฿192	฿218	470	฿5,959
XL 96	9.60	243.84	48	฿165	฿192	฿218	470	฿6,058
XL 98	9.80	248.92	49	฿165	฿192	฿218	470	฿6,102



เบอร์สายพาน	ความยาวพิทช์ (นิ้ว) L _w	ความยาวพิทช์ (มม.) L _w	จำนวนฟัน	ราคาต่อหน้ากว้าง 025	ราคาต่อหน้ากว้าง 031	ราคาต่อหน้ากว้าง 037	ความกว้างของ สายพานต่อฟัน	ราคาต่อฟัน
XL 100	10.00	254.00	50	฿165	฿192	฿218	470	฿6.145
XL 102	10.20	259.08	51	฿165	฿192	฿218	470	฿6.249
XL 106	10.60	269.24	53	฿165	฿192	฿218	470	฿6.249
XL 108 *	10.80	274.32	54	฿169	฿197	฿225	470	฿6.348
XL 110	11.00	279.40	55	฿169	฿197	฿225	470	฿6.348
XL 112 *	11.20	284.48	56	฿169	฿197	฿225	470	฿6.462
XL 116	11.60	294.64	58	฿169	฿197	฿225	470	฿6.633
XL 118 *	11.80	299.72	59	฿169	฿197	฿225	470	฿6.764
XL 120	12.00	304.80	60	฿169	฿197	฿225	470	฿6.829
XL 124	12.40	314.96	62	฿186	฿197	฿235	470	฿6.829
XL 126	12.60	320.04	63	฿186	฿197	฿235	470	฿6.967
XL 128	12.80	325.12	64	฿186	฿197	฿235	470	฿6.967
XL 130	13.00	330.20	65	฿186	฿197	฿235	470	฿6.967
XL 134	13.40	340.36	67	฿186	฿197	฿235	470	฿7.032
XL 136	13.60	345.44	68	฿186	฿197	฿235	470	฿7.098
XL 138 *	13.80	350.52	69	฿192	฿218	฿246	400	฿6.153
XL 140	14.00	355.60	70	฿192	฿218	฿246	470	฿7.431
XL 142	14.20	360.68	71	฿192	฿218	฿246	470	฿7.498
XL 148 *	14.80	375.92	74	฿192	฿225	฿253	431	฿6.967
XL 150	15.00	381.00	75	฿192	฿225	฿253	470	฿7.694
XL 156	15.60	396.24	78	฿192	฿225	฿253	470	฿7.760
XL 160	16.00	406.40	80	฿197	฿225	฿274	470	฿7.760
XL 162 *	16.20	411.48	81	฿197	฿225	฿274	470	฿7.957
XL 166	16.60	421.64	83	฿197	฿225	฿274	470	฿8.022
XL 168 *	16.80	426.72	84	฿197	฿225	฿274	400	฿6.883
XL 170	17.00	431.80	85	฿197	฿225	฿274	470	฿8.154
XL 174 *	17.40	441.96	87	฿197	฿235	฿279	400	฿6.939
XL 176	17.60	447.04	88	฿197	฿235	฿279	470	฿8.225
XL 178 *	17.80	452.12	89	฿197	฿235	฿279	400	฿7.001
XL 180	18.00	457.20	90	฿197	฿235	฿279	470	฿8.225
XL 182	18.20	462.28	91	฿197	฿235	฿279	470	฿8.291
XL 184 *	18.40	467.36	92	฿197	฿235	฿279	470	฿8.291
XL 188 *	18.80	477.52	94	฿218	฿246	฿291	720	฿12.701
XL 190	19.00	482.60	95	฿218	฿246	฿291	470	฿8.356
XL 192 *	19.20	487.68	96	฿218	฿246	฿291	470	฿8.356
XL 194	19.40	492.76	97	฿218	฿246	฿291	470	฿8.422
XL 196	19.60	497.84	98	฿218	฿246	฿291	400	฿7.223
XL 198 *	19.80	502.92	99	฿218	฿246	฿291	400	฿7.253
XL 200	20.00	508.00	100	฿218	฿246	฿291	470	฿8.554
XL 210	21.00	533.40	105	฿225	฿253	฿296	470	฿8.822
XL 220	22.00	558.80	110	฿225	฿253	฿296	470	฿8.954
XL 230	23.00	584.20	115	฿235	฿269	฿296	470	฿9.287
XL 240	24.00	609.60	120	฿235	฿274	฿301	470	฿9.681
XL 244 *	24.40	619.76	122	฿235	฿274	฿301	470	฿9.812
XL 248 *	24.80	629.92	124	฿246	฿279	฿317	470	฿9.878
XL 250	25.00	635.00	125	฿246	฿279	฿317	470	฿9.948
XL 260	26.00	660.40	130	฿246	฿279	฿317	470	฿10.212
XL 270	27.00	685.80	135	฿246	฿279	฿317	470	฿10.545
XL 272 *	27.20	690.88	136	฿253	฿291	฿328	470	฿10.611
XL 274 *	27.40	695.96	137	฿253	฿291	฿328	400	฿9.031
XL 280	28.00	711.20	140	฿269	฿291	฿333	470	฿10.676
XL 286 *	28.60	726.44	143	฿269	฿291	฿333	400	฿9.148



เบอร์สายพาน	ความยาวพิทช์ (นิ้ว) L _w	ความยาวพิทช์ (มม.) L _w	จำนวนฟัน	ราคาต่อหน้ากว้าง 025	ราคาต่อหน้ากว้าง 031	ราคาต่อหน้ากว้าง 037	ความกว้างของสายพานต่อฟัน	ราคาต่อฟัน
XL 290	29.00	736.60	145	฿269	฿296	฿333	500	฿11,343
XL 296 *	29.60	751.84	148	฿269	฿296	฿333	470	฿11,147
XL 300	30.00	762.00	150	฿274	฿301	฿350	500	฿11,753
XL 306 *	30.60	777.24	153	฿274	฿301	฿350	400	฿9,650
XL 310	31.00	787.40	155	฿274	฿301	฿350	500	฿11,890
XL 316	31.60	802.64	158	฿279	฿317	฿355	500	฿11,958
XL 320	32.00	812.80	160	฿279	฿317	฿355	500	฿12,026
XL 322	32.20	817.88	161	฿279	฿317	฿355	400	฿9,818
XL 330	33.00	838.20	165	฿279	฿317	฿355	500	฿12,373
XL 340	34.00	863.60	170	฿291	฿328	฿378	500	฿12,586
XL 344 *	34.40	873.76	172	฿291	฿328	฿378	470	฿12,137
XL 350 *	35.00	889.00	175	฿291	฿328	฿378	400	฿10,386
XL 360	36.00	914.40	180	฿291	฿328	฿378	500	฿12,860
XL 380	38.00	965.20	190	฿301	฿350	฿394	470	฿12,603
XL 382 *	38.20	970.28	191	฿301	฿350	฿394	470	฿12,668
XL 388 *	38.80	985.52	194	฿317	฿361	฿416	470	฿12,996
XL 390	39.00	990.60	195	฿317	฿361	฿416	500	฿13,823
XL 392 *	39.20	995.68	196	฿317	฿361	฿416	470	฿13,331
XL 412	41.20	1,046.48	206	฿328	฿378	฿422	500	฿14,383
XL 414	41.40	1,051.56	207	฿333	฿388	฿432	500	฿14,451
XL 432	43.20	1,097.28	216	฿355	฿394	฿443	500	฿15,005
XL 434	43.40	1,102.36	217	฿355	฿394	฿443	500	฿15,073
XL 438 *	43.80	1,112.52	219	฿355	฿394	฿443	470	฿14,661
XL 460	46.00	1,168.40	230	฿388	฿422	฿498	470	฿15,453
XL 498 *	49.80	1,264.92	249	฿394	฿432	฿520	470	฿16,712
XL 506 *	50.60	1,285.24	253	฿399	฿438	฿526	470	฿16,909
XL 514	51.40	1,305.56	257	฿416	฿449	฿542	500	฿18,047
XL 580 *	58.00	1,473.20	290	฿438	฿509	฿602	500	฿19,911
XL 630	63.00	1,600.20	315	฿509	฿569	฿674	400	฿17,386

เบอร์สายพาน	ความยาวพิทช์ (นิ้ว) L _w	ความยาวพิทช์ (มม.) L _w	จำนวนฟัน	ราคาต่อหน้ากว้าง 050	ราคาต่อหน้ากว้าง 075	ราคาต่อหน้ากว้าง 100	ความกว้างของสายพานต่อฟันต่อฟัน	ราคาต่อฟัน
L								
L 109	10.88	276.23	29	฿399	฿535	฿668	470	฿8,822
L 124	12.38	314.33	33	฿422	฿559	฿696	470	฿9,155
L 150	15.00	381.00	40	฿443	฿607	฿755	470	฿9,812
L 165	16.50	419.10	44	฿471	฿634	฿810	470	฿10,479
L 169	16.88	428.63	45	฿471	฿634	฿810	470	฿10,676
L 173	17.25	438.15	46	฿498	฿651	฿827	470	฿10,748
L 187	18.75	476.25	50	฿509	฿668	฿843	470	฿11,147
L 202	20.25	514.35	54	฿530	฿706	฿891	470	฿11,536
L 210	21.00	533.40	56	฿535	฿732	฿914	500	฿12,238
L 225	22.50	571.50	60	฿559	฿744	฿947	500	฿12,654
L 232	23.25	590.55	62	฿564	฿761	฿969	500	฿12,933
L 236	23.63	600.08	63	฿569	฿777	฿974	470	฿12,537
L 240	24.00	609.60	64	฿575	฿805	฿984	500	฿13,207
L 255	25.50	647.70	68	฿580	฿827	฿1,022	500	฿13,550
L 259 *	25.88	657.23	69	฿591	฿843	฿1,034	500	฿13,717
L 263	26.25	666.75	70	฿591	฿853	฿1,045	500	฿13,884
L 270	27.00	685.80	72	฿602	฿875	฿1,078	500	฿14,172
L 277	27.75	704.85	74	฿609	฿896	฿1,088	500	฿14,433
L 285	28.50	723.90	76	฿618	฿919	฿1,100	470	฿14,130



เบอร์สายพาน	ความยาวพิทช์ (นิ้ว) L _w	ความยาวพิทช์ (มม.) L _w	จำนวนฟัน	ราคาต่อหน้ากว้าง 050	ราคาต่อหน้ากว้าง 075	ราคาต่อหน้ากว้าง 100	ความกว้างของสายพานต่อฟันต่อฟัน	ราคาต่อฟัน
L 300	30.00	762.00	80	฿645	฿958	฿1,133	470	฿14,661
L 315	31.50	800.10	84	฿672	฿973	฿1,181	500	฿15,658
L 322	32.25	819.15	86	฿685	฿979	฿1,205	500	฿15,832
L 330	33.00	838.20	88	฿697	฿987	฿1,221	500	฿16,122
L 345	34.50	876.30	92	฿722	฿1,001	฿1,254	500	฿16,665
L 360	36.00	914.40	96	฿739	฿1,022	฿1,303	500	฿17,144
L 367	36.75	933.45	98	฿744	฿1,039	฿1,325	470	฿16,575
L 375	37.50	952.50	100	฿755	฿1,051	฿1,335	500	฿17,492
L 390 *	39.00	990.60	104	฿777	฿1,083	฿1,362	470	฿17,178
L 405 *	40.50	1,028.70	108	฿800	฿1,100	฿1,396	500	฿18,257
L 420	42.00	1,066.80	112	฿810	฿1,127	฿1,440	500	฿18,673
L 424 *	42.38	1,076.33	113	฿810	฿1,133	฿1,451	500	฿18,810
L 427	42.75	1,085.85	114	฿810	฿1,133	฿1,457	500	฿18,879
L 435	43.50	1,104.90	116	฿816	฿1,149	฿1,488	500	฿19,154
L 439	43.88	1,114.43	117	฿821	฿1,155	฿1,494	500	฿19,317
L 450	45.00	1,143.00	120	฿827	฿1,160	฿1,516	500	฿19,774
L 454	45.38	1,152.53	121	฿837	฿1,187	฿1,554	400	฿16,254
L 480	48.00	1,219.20	128	฿875	฿1,226	฿1,641	500	฿20,808
L 510	51.00	1,295.40	136	฿908	฿1,280	฿1,669	500	฿21,852
L 525	52.50	1,333.50	140	฿925	฿1,325	฿1,718	500	฿22,336
L 540	54.00	1,371.60	144	฿958	฿1,357	฿1,740	500	฿22,883
L 600	60.00	1,524.00	160	฿1,045	฿1,467	฿1,904	500	฿24,961
L 630	63.00	1,600.20	168	฿1,122	฿1,598	฿2,069	500	฿25,998
L 660	66.00	1,676.40	176	฿1,193	฿1,735	฿2,233	500	฿26,968
L 817	81.75	2,076.45	218	฿1,477	฿2,145	฿2,758	500	฿33,382

เบอร์สายพาน	ความยาวพิทช์ (นิ้ว) L _w	ความยาวพิทช์ (มม.) L _w	จำนวนฟัน	ราคาต่อหน้ากว้าง 075	ราคาต่อหน้ากว้าง 100	ราคาต่อหน้ากว้าง 150	ราคาต่อหน้ากว้าง 200	ราคาต่อหน้ากว้าง 300	ความกว้างของสายพานต่อฟัน	ราคาต่อฟัน
H										
H 230	23.00	584.20	46	฿843	฿1,062	฿1,561	฿2,047	฿3,010	500	฿14,172
H 240	24.00	609.60	48	฿881	฿1,100	฿1,615	฿2,102	฿3,081	500	฿14,451
H 255	25.50	647.70	51	฿914	฿1,155	฿1,669	฿2,172	฿3,184	500	฿15,415
H 270	27.00	685.80	54	฿958	฿1,221	฿1,751	฿2,293	฿3,311	500	฿15,969
H 280	28.00	711.20	56	฿974	฿1,254	฿1,800	฿2,348	฿3,389	500	฿16,248
H 300	30.00	762.00	60	฿1,013	฿1,303	฿1,888	฿2,463	฿3,568	500	฿16,665
H 310	31.00	787.40	62	฿1,039	฿1,357	฿1,954	฿2,533	฿3,705	500	฿17,082
H 315	31.50	800.10	63	฿1,039	฿1,357	฿1,954	฿2,533	฿3,705	500	฿17,281
H 320	32.00	812.80	64	฿1,051	฿1,368	฿1,976	฿2,562	฿3,743	500	฿17,492
H 330	33.00	838.20	66	฿1,078	฿1,396	฿2,013	฿2,604	฿3,836	500	฿17,908
H 335	33.50	850.90	67	฿1,089	฿1,427	฿2,041	฿2,638	฿3,863	500	฿18,393
H 340	34.00	863.60	68	฿1,100	฿1,440	฿2,057	฿2,675	฿3,886	500	฿18,530
H 350	35.00	889.00	70	฿1,122	฿1,457	฿2,084	฿2,748	฿3,918	500	฿18,879
H 360	36.00	914.40	72	฿1,133	฿1,488	฿2,124	฿2,818	฿3,973	500	฿19,084
H 370	37.00	939.80	74	฿1,160	฿1,505	฿2,167	฿2,874	฿4,071	500	฿19,358
H 375	37.50	952.50	75	฿1,171	฿1,516	฿2,194	฿2,884	฿4,127	500	฿19,553
H 390	39.00	990.60	78	฿1,205	฿1,566	฿2,260	฿2,922	฿4,291	500	฿20,123
H 400	40.00	1,016.00	80	฿1,226	฿1,598	฿2,348	฿3,031	฿4,433	500	฿20,606
H 410	41.00	1,041.40	82	฿1,247	฿1,625	฿2,397	฿3,085	฿4,520	500	฿20,950
H 420	42.00	1,066.80	84	฿1,264	฿1,653	฿2,430	฿3,130	฿4,596	500	฿21,366
H 430	43.00	1,092.20	86	฿1,280	฿1,669	฿2,473	฿3,184	฿4,684	500	฿21,782
H 450	45.00	1,143.00	90	฿1,313	฿1,724	฿2,539	฿3,305	฿4,860	500	฿22,268
H 465	46.50	1,181.10	93	฿1,357	฿1,767	฿2,571	฿3,389	฿4,980	500	฿22,883



เบอร์สายพาน	ความยาวพิกซ์ (นิ้ว) L _w	ความยาวพิกซ์ (มม.) L _w	จำนวน พู	ราคาต่อ มัทักว้าง 075	ราคาต่อ มัทักว้าง 100	ราคาต่อ มัทักว้าง 150	ราคาต่อ มัทักว้าง 200	ราคาต่อ มัทักว้าง 300	ความกว้างของ สายพานต่อคู่ผืน	ราคา
H 480	48.00	1,219.20	96	฿1,396	฿1,818	฿2,626	฿3,485	฿5,111	500	฿23,512
H 490	49.00	1,244.60	98	฿1,427	฿1,851	฿2,681	฿3,562	฿5,221	500	฿23,854
H 510	51.00	1,295.40	102	฿1,440	฿1,888	฿2,742	฿3,633	฿5,325	500	฿24,545
H 520	52.00	1,320.80	104	฿1,457	฿1,926	฿2,775	฿3,705	฿5,424	500	฿25,028
H 530	53.00	1,346.20	106	฿1,477	฿1,949	฿2,824	฿3,776	฿5,511	500	฿25,445
H 540	54.00	1,371.60	108	฿1,499	฿1,987	฿2,867	฿3,842	฿5,604	500	฿25,861
H 560	56.00	1,422.40	112	฿1,554	฿2,041	฿2,916	฿3,886	฿5,724	500	฿26,621
H 570	57.00	1,447.80	114	฿1,576	฿2,053	฿2,937	฿3,918	฿5,790	500	฿26,968
H 580	58.00	1,473.20	116	฿1,598	฿2,073	฿3,010	฿4,000	฿5,888	500	฿27,311
H 600	60.00	1,524.00	120	฿1,646	฿2,129	฿3,130	฿4,153	฿6,080	500	฿28,001
H 630	63.00	1,600.20	126	฿1,675	฿2,172	฿3,184	฿4,219	฿6,288	500	฿29,251
H 650	65.00	1,651.00	130	฿1,724	฿2,200	฿3,267	฿4,422	฿6,425	500	฿29,598
H 660	66.00	1,676.40	132	฿1,751	฿2,233	฿3,322	฿4,481	฿6,539	500	฿30,004
H 670	67.00	1,701.80	134	฿1,778	฿2,276	฿3,372	฿4,520	฿6,633	500	฿30,352
H 680	68.00	1,727.20	136	฿1,795	฿2,314	฿3,404	฿4,549	฿6,764	500	฿30,768
H 700	70.00	1,778.00	140	฿1,822	฿2,391	฿3,485	฿4,612	฿6,967	500	฿31,321
H 720	72.00	1,828.80	144	฿1,882	฿2,446	฿3,535	฿4,750	฿7,163	500	฿32,012
H 730	73.00	1,854.20	146	฿1,910	฿2,480	฿3,562	฿4,821	฿7,230	500	฿32,292
H 750	75.00	1,905.00	150	฿1,992	฿2,539	฿3,633	฿4,924	฿7,431	500	฿33,188
H 770	77.00	1,955.80	154	฿2,013	฿2,571	฿3,743	฿5,040	฿7,563	500	฿33,672
H 800	80.00	2,032.00	160	฿2,047	฿2,626	฿3,863	฿5,160	฿7,760	500	฿34,506
H 810	81.00	2,057.40	162	฿2,063	฿2,670	฿3,929	฿5,232	฿7,891	500	฿34,984
H 820	82.00	2,082.80	164	฿2,073	฿2,697	฿3,988	฿5,314	฿7,957	500	฿35,469
H 830	83.00	2,108.20	166	฿2,092	฿2,736	฿4,045	฿5,389	฿8,068	500	฿35,975
H 840	84.00	2,133.60	168	฿2,110	฿2,775	฿4,103	฿5,463	฿8,179	500	฿36,481
H 850	85.00	2,159.00	170	฿2,129	฿2,812	฿4,160	฿5,537	฿8,291	500	฿36,987
H 860	86.00	2,184.40	172	฿2,167	฿2,845	฿4,197	฿5,588	฿8,356	500	฿37,335
H 880	88.00	2,235.20	176	฿2,219	฿2,884	฿4,255	฿5,686	฿8,491	500	฿38,233
H 900	90.00	2,286.00	180	฿2,271	฿2,922	฿4,313	฿5,784	฿8,623	500	฿39,131
H 950	95.00	2,413.00	190	฿2,353	฿3,153	฿4,531	฿6,052	฿9,155	500	฿41,488
H 1000	100.00	2,540.00	200	฿2,430	฿3,376	฿4,701	฿6,314	฿9,489	500	฿43,422
H 1020	102.00	2,590.80	204	฿2,470	฿3,391	฿4,795	฿6,405	฿9,726	500	฿44,087
H 1100	110.00	2,794.00	220	฿2,626	฿3,453	฿5,170	฿6,764	฿10,676	500	฿46,743
H 1120	112.00	2,844.80	224	฿2,670	฿3,546	฿5,248	฿6,879	฿10,786	540	฿51,264
H 1140	114.00	2,895.60	228	฿2,704	฿3,573	฿5,325	฿6,993	฿10,906	540	฿53,115
H 1150	115.00	2,921.00	230	฿2,731	฿3,606	฿5,363	฿7,048	฿10,960	500	฿48,556
H 1250	125.00	3,175.00	250	฿2,916	฿3,908	฿5,735	฿7,629	฿11,536	500	฿52,203
H 1400	140.00	3,556.00	280	฿3,447	฿4,334	฿7,032	฿9,221	฿12,996	500	฿57,806
H 1700	170.00	4,318.00	340	฿3,908	฿4,750	฿8,022	฿11,077	฿15,985	500	฿69,278



เบอร์สายพาน	ความยาวพิทช์ (นิ้ว.) L _w	ความยาวพิทช์ (มม.) L _w	จำนวนฟัน	ราคาต่อหน้ากว้าง 200	ราคาต่อหน้ากว้าง 300	ราคาต่อหน้ากว้าง 400	ราคาต่อหน้ากว้าง 500	ความกว้างของสายพานต่อฟัน	ราคาต่อฟัน
XH									
XH 507	50.75	1,289.05	58	฿9,724	฿14,332	฿18,849	฿23,444	500	฿72,501
XH 560	56.00	1,422.40	64	฿10,575	฿15,605	฿20,207	฿24,900	500	฿78,854
XH 630	63.00	1,600.20	72	฿11,087	฿16,374	฿21,143	฿26,778	500	฿84,100
XH 700	70.00	1,778.00	80	฿12,200	฿18,075	฿23,534	฿29,509	500	฿90,942
XH 770	77.00	1,955.80	88	฿12,790	฿19,272	฿24,900	฿31,380	500	฿96,099
XH 840	84.00	2,133.60	96	฿13,819	฿20,552	฿26,778	฿33,343	500	฿103,032
XH 980	98.00	2,489.20	112	฿15,605	฿23,028	฿30,184	฿38,120	500	฿117,701
XH 1120	112.00	2,844.80	128	฿17,047	฿26,088	฿33,083	฿41,180	500	฿128,455
XH 1260	126.00	3,200.40	144	฿19,012	฿28,734	฿38,029	฿47,415	500	฿142,949
XH 1400	140.00	3,556.00	160	฿20,981	฿31,977	฿43,312	฿54,064	500	฿158,684
XH 1540	154.00	3,911.60	176	฿22,684	฿34,371	฿46,044	฿57,898	540	฿184,354
XH 1750	175.00	4,445.00	200	฿26,004	฿38,626	฿51,073	฿63,351	540	฿208,310

เบอร์สายพาน	ความยาวพิทช์ (นิ้ว.) L _w	ความยาวพิทช์ (มม.) L _w	จำนวนฟัน	ราคาต่อหน้ากว้าง 200	ราคาต่อหน้ากว้าง 300	ราคาต่อหน้ากว้าง 400	ราคาต่อหน้ากว้าง 500	ความกว้างของสายพานต่อฟัน	ราคา
XXH									
XXH 700	70.00	1,778.00	56	฿24,900	฿38,802	฿52,093	฿68,643	540	฿198,763
XXH 800	80.00	2,032.00	64	฿28,137	฿43,395	฿58,243	฿76,487	500	฿204,490
XXH 900	90.00	2,286.00	72	฿30,952	฿48,176	฿64,209	฿83,986	540	฿242,927
XXH 1000	100.00	2,540.00	80	฿34,025	฿52,523	฿70,605	฿92,085	500	฿246,413
XXH 1200	120.00	3,048.00	96	฿40,674	฿62,246	฿83,389	฿104,967	540	฿303,386
XXH 1400	140.00	3,556.00	112	฿45,958	฿70,259	฿93,374	฿116,732	500	฿312,809
XXH 1600	160.00	4,064.00	128	฿53,037	฿81,433	฿105,904	฿134,293	540	฿388,401
XXH 1800	180.00	4,572.00	144	฿59,348	฿90,980	฿116,648	฿147,007	500	฿393,585

เบอร์สายพาน	ความยาวพิทช์ (นิ้ว) L _w	ความยาวพิทช์ (มม.) L _w	จำนวนฟัน	ราคาต่อ หน้ากว้าง 025	ราคาต่อ หน้ากว้าง 031	ราคาต่อ หน้ากว้าง 037	ความกว้างของ สายพานต่อฟัน	ราคาต่อฟัน
DXL								
DXL 150	15.00	381.00	75	฿828	฿1,010	฿1,154	203	฿17,223
DXL 160	16.00	406.40	80	฿860	฿1,010	฿1,166	203	฿17,738
DXL 170	17.00	431.80	85	฿872	฿1,061	฿1,172	203	฿18,075
DXL 180	18.00	457.20	90	฿886	฿1,075	฿1,244	203	฿18,419
DXL 190	19.00	482.60	95	฿925	฿1,088	฿1,264	203	฿19,012
DXL 200	20.00	508.00	100	฿952	฿1,127	฿1,283	203	฿19,181
DXL 210	21.00	533.40	105	฿971	฿1,154	฿1,297	203	฿19,524
DXL 220	22.00	558.80	110	฿984	฿1,172	฿1,336	203	฿20,299
DXL 230	23.00	584.20	115	฿984	฿1,192	฿1,375	203	฿20,552
DXL 240	24.00	609.60	120	฿1,010	฿1,244	฿1,407	203	฿21,311
DXL 250	25.00	635.00	125	฿1,010	฿1,264	฿1,434	203	฿21,487
DXL 260	26.00	660.40	130	฿1,061	฿1,283	฿1,453	203	฿22,086
DXL 280	28.00	711.20	140	฿1,088	฿1,317	฿1,524	203	฿22,765
DXL 300	30.00	762.00	150	฿1,154	฿1,375	฿1,563	305	฿35,223
DXL 310	31.00	787.40	155	฿1,166	฿1,407	฿1,589	305	฿35,869

เบอร์สายพาน	ความยาวพิทช์ (นิ้ว) L _w	ความยาวพิทช์ (มม.) L _w	จำนวนฟัน	ราคาต่อหน้า กว้าง 050	ราคาต่อหน้า กว้าง 075	ราคาต่อหน้า กว้าง 100	ความกว้างของ สายพานต่อฟัน	ราคาต่อฟัน
DL								
DL 187	18.75	476.25	50	฿2,098	฿3,036	฿3,876	305	฿33,331
DL 210	21.00	533.40	56	฿2,267	฿3,264	฿4,163	305	฿37,431
DL 225	22.50	571.50	60	฿2,346	฿3,348	฿4,280	305	฿38,543
DL 240	24.00	609.60	64	฿2,476	฿3,525	฿4,515	305	฿40,505
DL 255	25.50	647.70	68	฿2,515	฿3,642	฿4,626	305	฿41,525
DL 270	27.00	685.80	72	฿2,645	฿3,831	฿4,866	305	฿43,658
DL 285	28.50	723.90	76	฿2,730	฿3,934	฿5,009	305	฿44,769
DL 300	30.00	762.00	80	฿2,854	฿4,104	฿5,206	305	฿46,817
DL 322	32.25	819.15	86	฿2,971	฿4,280	฿5,472	305	฿49,202
DL 345	34.50	876.30	92	฿3,100	฿4,443	฿5,661	305	฿51,073
DL 367	36.75	933.45	98	฿3,251	฿4,677	฿5,955	305	฿53,205
DL 390	39.00	990.60	104	฿3,427	฿4,919	฿6,326	305	฿56,443
DL 420	42.00	1,066.80	112	฿3,622	฿5,206	฿6,620	305	฿59,601
DL 450	45.00	1,143.00	120	฿3,798	฿5,472	฿6,984	305	฿62,760
DL 480	48.00	1,219.20	128	฿4,019	฿5,812	฿7,419	305	฿66,081
DL 510	51.00	1,295.40	136	฿4,149	฿6,000	฿7,615	305	฿68,213
DL 540	54.00	1,371.60	144	฿4,411	฿6,385	฿8,130	305	฿72,308
DL 600	60.00	1,524.00	160	฿4,770	฿6,841	฿8,768	305	฿78,787



เบอร์สายพาน	ความยาว พิกซ์ (นิ้ว) L _w	ความยาว พิกซ์ (มม.) L _w	จำนวน ฟัน	ราคาต่อ หน้ากว้าง 075	ราคาต่อ หน้ากว้าง 100	ราคาต่อ หน้ากว้าง 150	ราคาต่อ หน้ากว้าง 200	ราคาต่อ หน้ากว้าง 300	ความกว้างของ สายพานต่อฟัน	ราคา
DH										
DH 240	24.00	609.60	48	฿3,590	฿4,599	฿6,561	฿8,450	฿11,922	305	฿37,690
DH 270	27.00	685.80	54	฿3,876	฿4,952	฿7,225	฿9,160	฿13,107	305	฿40,928
DH 300	30.00	762.00	60	฿4,183	฿5,329	฿7,641	฿9,870	฿14,131	305	฿44,087
DH 330	33.00	838.20	66	฿4,481	฿5,720	฿8,294	฿10,580	฿15,081	305	฿47,155
DH 360	36.00	914.40	72	฿4,770	฿6,092	฿8,768	฿11,296	฿16,105	305	฿50,391
DH 390	39.00	990.60	78	฿5,108	฿6,521	฿9,317	฿11,843	฿17,055	305	฿53,718
DH 420	42.00	1,066.80	84	฿5,329	฿6,841	฿9,948	฿12,710	฿18,157	305	฿56,871
DH 450	45.00	1,143.00	90	฿5,661	฿7,310	฿10,502	฿13,270	฿19,427	300	฿59,047
DH 480	48.00	1,219.20	96	฿6,000	฿7,615	฿10,977	฿14,131	฿20,450	305	฿63,183
DH 510	51.00	1,295.40	102	฿6,196	฿7,974	฿11,446	฿14,606	฿21,004	300	฿64,244
DH 540	54.00	1,371.60	108	฿6,561	฿8,450	฿11,922	฿15,238	฿22,423	300	฿68,443
DH 570	57.00	1,447.80	114	฿6,899	฿8,768	฿12,398	฿15,947	฿23,296	300	฿70,458
DH 600	60.00	1,524.00	120	฿7,283	฿9,160	฿13,107	฿16,736	฿24,320	300	฿74,479
DH 630	63.00	1,600.20	126	฿7,459	฿9,473	฿13,818	฿17,453	฿25,108	300	฿76,743
DH 660	66.00	1,676.40	132	฿7,792	฿9,948	฿14,528	฿18,397	฿26,926	300	฿80,935
DH 700	70.00	1,778.00	140	฿8,450	฿10,821	฿15,238	฿19,427	฿28,580	300	฿85,046
DH 750	75.00	1,905.00	150	฿9,004	฿11,296	฿16,105	฿20,450	฿29,922	300	฿89,240
DH 800	80.00	2,032.00	160	฿9,550	฿11,922	฿16,821	฿21,628	฿31,505	300	฿94,943
DH 850	85.00	2,159.00	170	฿10,026	฿12,554	฿17,760	฿22,659	฿32,925	300	฿99,635
DH 900	90.00	2,286.00	180	฿10,580	฿13,270	฿18,795	฿24,078	฿34,345	300	฿105,925
DH 1000	100.00	2,540.00	200	฿11,296	฿14,372	฿20,606	฿26,371	฿37,661	300	฿116,167
DH 1100	110.00	2,794.00	220	฿12,157	฿15,551	฿22,580	฿28,580	฿41,212	300	฿126,479
DH 1250	125.00	3,175.00	250	฿13,733	฿17,604	฿25,270	฿32,372	฿46,189	300	฿142,501
DH 1400	140.00	3,556.00	280	฿15,161	฿19,577	฿28,027	฿35,845	฿51,322	300	฿157,842
DH 1700	170.00	4,318.00	340	฿18,078	฿23,296	฿33,400	฿42,633	฿61,186	300	฿188,625

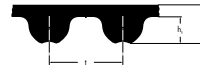

แบบหน้าตัด :
3M GLASS, 5M GLASS,
8M GLASS, 3MHP GLASS,
5MHP GLASS,
8MHP GLASS

optibelt OMEGA LINEAR
optibelt OMEGA HP LINEAR

สายพานโถงมีม้วนปลายเปิด
 เสริมใยแก้วไฟเบอร์
 (with glass-fibre tension cord)



	3M	5M	8M	3MHP	5MHP	8MHP
ความยาว	ความยาวพิกซ์ L _w	ความยาวพิกซ์ L _w	ความยาวพิกซ์ L _w	ความยาวพิกซ์ L _w	ความยาวพิกซ์ L _w	ความยาวพิกซ์ L _w
หน่วย	มม.	มม.	มม.	มม.	มม.	มม.
ความสูงของสายพาน hs (มม.)	230	340	540	230	340	540
ความสูงของฟัน ht (มม.)	110	190	320	110	190	320
ระยะพิกซ์ของฟัน t (มม.)	300	500	800	300	500	800
ความยาวต่อม้วน (ม.)	30	30	30	30	30	30

- สายพานรุ่นนี้ ไม่มีการเก็บสต็อก
- หากต้องการสายพานที่มีขนาดนอกเหนือจากขนาดมาตรฐาน และ จำนวนสั่งซื้อขั้นต่ำ กรุณาสอบถามข้อมูลเพิ่มเติม
 หากต้องการหน้าตัด 2M กรุณาสอบถามข้อมูลเพิ่มเติม

จะมีค่าบริการพิเศษเพิ่มเติมสำหรับการผลิตสายพานขนาดไม่มาตรฐาน

สายพานแบบพิเศษ โรงงานไม่สามารถผลิตให้ได้ทุกขนาดที่ต้องการ
 ความสามารถในการผลิต ปริมาณการสั่งซื้อขั้นต่ำ และ ระยะเวลาในการจัดส่ง จะทำการประเมินเป็นกรณีไป

ความยาวต่อม้วนเป็นพิเศษ

ต้านทานความเย็นและร้อนพิเศษ -40 °C ถึง + 140 °C

คุณสมบัติทนน้ำมันและความร้อนพิเศษ (Extra oil and heat resistant)

คุณสมบัติทนการสึกหรอระดับพิเศษ class G1 (Special abrasion class G1)

เส้นใยเสริมแรงอะรามิด (Aramidcord)

การจำกัดค่าความเผื่อที่ทำได้ระดับมาตรฐานสำหรับความกว้างและความยาว
 (Restrictions to standard tolerances for width or length)

เสริมความแข็งแรงด้านหลังของสายพาน (Strengthened belt back)

ตามต้องการ

8 MHP + 35%

+ 150 %

+ 25 %

+ 60 %

ตามต้องการ

ตามต้องการ

ตัวอย่างรหัสในการสั่งซื้อสายพาน OMEGA LINEAR (GLASS) : 3M 6 GLASS

3M = หน้าตัด 3M

6 = ความกว้าง 6 มม.

Glass = เสริมใยแก้ว ไฟเบอร์



เบอร์สายพาน	ราคาต่อเมตร		
3M GLASS			
3M 6 GLASS *	฿344		
3M 9 GLASS	฿552		
3M 15 GLASS	฿865		
5M GLASS			
5M 6 GLASS *	฿375		
5M 9 GLASS *	฿614		
5M 10 GLASS *	฿636		
5M 15 GLASS	฿917		
5M 20 GLASS	฿1,219		
5M 25 GLASS	฿1,527		
8M GLASS			
8M 10 GLASS	฿808		
8M 12 GLASS	฿1,001		
8M 15 GLASS	฿1,198		
8M 20 GLASS	฿1,606		
8M 25 GLASS	฿2,007		
8M 30 GLASS	฿2,408		
3MHP GLASS			
3MHP 6 GLASS *	฿418		
3MHP 9 GLASS *	฿672		
3MHP 15 GLASS *	฿1,038		
5MHP GLASS			
5MHP 10 GLASS *	฿798		
5MHP 15 GLASS *	฿1,147		
5MHP 20 GLASS *	฿1,527		
5MHP 25 GLASS *	฿1,913		
8MHP GLASS			
8MHP 10 GLASS *	฿1,047		
8MHP 15 GLASS *	฿1,563		
8MHP 20 GLASS *	฿2,090		
8MHP 25 GLASS *	฿2,611		
8MHP 30 GLASS *	฿3,132		



optibelt ZR LINEAR
optibelt HTD LINEAR
optibelt STD LINEAR

สายพานไทม์มิ่งปลายเปิด



แบบหน้าตัด :
 MXL, XL, L, H,

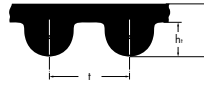

แบบหน้าตัด :
 5M, 8M, 14M, HTD

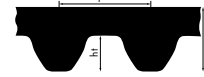

แบบหน้าตัด :
 S8M



	MXL	XL	L	H	8M	14M	S8M	H STEEL	5M STEEL	8M STEEL	14M STEEL
ความยาว	ความยาว พิกซ์ L _w	ความยาว พิกซ์ L _w	ความยาว พิกซ์ L _w	ความยาว พิกซ์ L _w	ความยาว พิกซ์ L _w	ความยาว พิกซ์ L _w	ความยาว พิกซ์ L _w	ความยาว พิกซ์ L _w	ความยาว พิกซ์ L _w	ความยาว พิกซ์ L _w	ความยาว พิกซ์ L _w
หน่วย	นิ้ว	นิ้ว	นิ้ว	นิ้ว	มม.	มม.	มม.	นิ้ว	มม.	มม.	มม.
ความสูงของสายพาน h _s (มม.)	1.14	2.30	3.60	4.00	5.60	10.00	5.40	4.00	3.60	5.60	10.00
ระยะพิทช์ของฟัน t (มม.)	2.032	5.08	9.525	12.70	8.00	14.00	8.00	12.70	5.00	8.00	14.00
ความยาวต่อนิ้ว (ม.)	30	30	30	30	30	30	45-58	30	30	30	30

- สายพานรุ่นนี้ ไม่มีการเก็บสต็อก หากต้องการสายพานที่มีขนาดนอกเหนือจากขนาดมาตรฐาน และ จำนวนสั่งซื้อขั้นต่ำ กรุณาสอบถามข้อมูลเพิ่มเติม หากต้องการหน้าตัด S8MHP กรุณาสอบถามข้อมูลเพิ่มเติม

จะมีค่าบริการพิเศษเพิ่มเติมสำหรับการผลิตสายพานขนาดไม่มาตรฐาน

สายพานแบบพิเศษ โรงงานไม่สามารถผลิตให้ได้ทุกขนาดที่ต้องการ ความสามารถในการผลิต ปริมาณการสั่งซื้อขั้นต่ำ และ ระยะเวลาในการจัดส่ง จะทำการประเมินเป็นกรณีไป

ความยาวพิเศษต่อนิ้ว	ตามต้องการ
เพิ่มความต้านทานน้ำมันและความร้อน	ตามต้องการ
คุณสมบัติทนการสึกหรอระดับพิเศษ class G1 (Special abrasion class G1)	+ 25 %
เส้นใยเสริมแรงอะรามิด (Aramidcord)	+ 60 %
การจำกัดค่าความเผื่อที่ทำได้ระดับมาตรฐานสำหรับความกว้างและความยาว (Restrictions to standard tolerances for width or length)	ตามต้องการ
เสริมความแข็งแรงด้านหลังของสายพาน (Strengthened belt back)	ตามต้องการ

ตัวอย่างรหัสในการสั่งซื้อสายพาน ZR LINEAR (GLASS) : MXL O25 GLASS

MXL = หน้าตัดสายพาน MXL

O25 = รหัสความกว้าง 6.35 มม.(0.25 นิ้ว)

Glass = เสริมใยแก้วไฟเบอร์



เบอร์สายพาน	ราคาต่อเมตร	เบอร์สายพาน	ราคาต่อเมตร
MXL GLASS		8M STEEL	
MXL 025 GLASS*	฿556	8M 10 STEEL*	฿1,933
XL GLASS		8M 15 STEEL*	฿2,863
XL 025 GLASS	฿584	8M 20 STEEL*	฿3,811
XL 031 GLASS*	฿731	8M 30 STEEL*	฿5,719
XL 037 GLASS	฿820	8M 50 STEEL*	฿9,540
XL 050 GLASS	฿1,123	8M 85 STEEL*	฿16,216
L GLASS		14M STEEL	
L 037 GLASS	฿966	14M 25 STEEL*	฿8,638
L 050 GLASS	฿1,277	14M 40 STEEL*	฿13,808
L 075 GLASS	฿1,907	14M 55 STEEL*	฿18,942
L 100 GLASS*	฿2,545	14M 85 STEEL*	฿29,287
H GLASS			
H 050 GLASS	฿1,560		
H 075 GLASS	฿2,353		
H 100 GLASS	฿3,129		
H 150 GLASS	฿4,687		
H 200 GLASS	฿6,248		
8M GLASS			
8M 50 GLASS*	฿7,288		
8M 85 GLASS*	฿12,393		
14M GLASS			
14M 25 GLASS*	฿6,374		
14M 40 GLASS*	฿10,206		
14M 55 GLASS*	฿14,055		
14M 85 GLASS*	฿21,725		
S8M GLASS			
S8M 120 GLASS	฿912		
S8M 150 GLASS*	฿1,130		
H STEEL			
H 050 STEEL*	฿2,180		
H 075 STEEL*	฿3,248		
H 100 STEEL*	฿4,232		
H 150 STEEL*	฿6,329		
H 200 STEEL*	฿8,446		
5M STEEL			
5M 06 STEEL*	฿848		
5M 09 STEEL*	฿1,459		
5M 15 STEEL*	฿2,145		
5M 25 STEEL*	฿3,566		

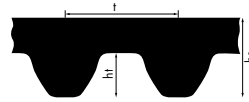

แบบหน้าตัด :
8MDC, 14MDC

optibelt DELTA CHAIN Carbon

สายพานไทม์มิ่ง เส้นใยคาร์บอน



	8MDC	14MDC
ความยาว	ความยาวพิตช์ L_w	ความยาวพิตช์ L_w
หน่วย	มม.	มม.
ความสูงของสายพาน h (มม.)	5.90	10.2
ความสูงของฟัน ht (มม.)	3.40	6
ระยะชักยของฟัน t (มม.)	8.00	14.00
น้ำหนัก (กก/ม.) ที่กว้าง 10 มม.	0.0048	0.0079

- หากต้องการขนาดเพิ่มเติม กรุณาสอบถามข้อมูลเพิ่มเติม
- หน้าตัด 14 MDC ต้องขอสั่งพิเศษ หากต้องการสายพานที่มีขนาดนอกเหนือจากขนาดมาตรฐาน และจำนวนสั่งซื้อขั้นต่ำ
 กรุณาสอบถามข้อมูลเพิ่มเติม

ตัวอย่างรหัสในการสั่งซื้อสายพาน : 1120 8MDC 21
 1120 = ความยาวสายพาน 1120 มม.
 8MDC = หน้าตัด 8M รุ่น delta chain
 21 = ความกว้าง 21 มม.



เบอร์สายพาน	ความยาวพิกซ์ (มม.) L _w	จำนวนฟัน	ราคาต่อ 20 มม.	ราคาต่อ 37 มม.	ราคาต่อ 68 มม.	ราคาต่อ 90 มม.	ราคาต่อ 125 มม.
14MDC							
14MDC 994 *	994	71	On Request	On Request	On Request	On Request	On Request
14MDC 1120 *	1,120	80	On Request	On Request	On Request	On Request	On Request
14MDC 1190	1,190	85	฿17,054	฿31,549	฿57,975	฿76,732	฿106,569
14MDC 1260	1,260	90	฿17,812	฿32,961	฿60,561	฿80,164	฿111,338
14MDC 1302 *	1,302	93	On Request	On Request	On Request	On Request	On Request
14MDC 1400	1,400	100	฿19,347	฿35,777	฿65,761	฿87,040	฿120,894
14MDC 1414 *	1,414	101	On Request	On Request	On Request	On Request	On Request
14MDC 1568	1,568	112	฿21,180	฿39,179	฿71,998	฿95,285	฿132,337
14MDC 1610 *	1,610	115	On Request	On Request	On Request	On Request	On Request
14MDC 1750	1,750	125	฿23,164	฿42,842	฿78,751	฿104,235	฿144,756
14MDC 1890 *	1,890	135	On Request	On Request	On Request	On Request	On Request
14MDC 1960 *	1,960	140	On Request	On Request	On Request	On Request	On Request
14MDC 2100	2,100	150	฿26,980	฿49,913	฿91,728	฿121,408	฿168,627
14MDC 2240 *	2,240	160	On Request	On Request	On Request	On Request	On Request
14MDC 2380 *	2,380	170	On Request	On Request	On Request	On Request	On Request
14MDC 2450 *	2,450	175	On Request	On Request	On Request	On Request	On Request
14MDC 2520 *	2,520	180	On Request	On Request	On Request	On Request	On Request
14MDC 2590 *	2,590	185	On Request	On Request	On Request	On Request	On Request
14MDC 2660 *	2,660	190	On Request	On Request	On Request	On Request	On Request
14MDC 2800 *	2,800	200	On Request	On Request	On Request	On Request	On Request
14MDC 3136 *	3,136	224	On Request	On Request	On Request	On Request	On Request
14MDC 3304 *	3,304	236	On Request	On Request	On Request	On Request	On Request
14MDC 3360 *	3,360	240	On Request	On Request	On Request	On Request	On Request
14MDC 3500 *	3,500	250	On Request	On Request	On Request	On Request	On Request
14MDC 3850 *	3,850	275	On Request	On Request	On Request	On Request	On Request
14MDC 3920 *	3,920	280	On Request	On Request	On Request	On Request	On Request
14MDC 4326 *	4,326	309	On Request	On Request	On Request	On Request	On Request
14MDC 4410 *	4,410	315	On Request	On Request	On Request	On Request	On Request





optibelt ALPHA POWER

สายพานไทม์มิ่งโพลียูรีเทน ประสิทธิภาพสูง
(maintenance-free, with steel wire cord)

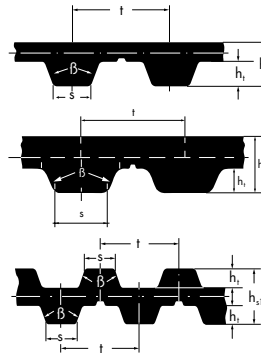

แบบหน้าตัด :
T2.5, T5, T10

แบบหน้าตัด :
AT3, AT5, AT10

แบบหน้าตัด :
DT5, DT10



	T2.5	T5	T10	AT3	AT5	AT10	DT5	DT10
ความยาว	ความยาว พักซ์ L _w	ความยาว พักซ์ L _w	ความยาว พักซ์ L _w	ความยาว พักซ์ L _w	ความยาว พักซ์ L _w	ความยาว พักซ์ L _w	ความยาว พักซ์ L _w	ความยาว พักซ์ L _w
หน่วย	มม.	มม.	มม.	มม.	มม.	มม.	มม.	มม.
ความสูงของสายพาน hs (มม.)	1.30	2.20	4.50	1.90	2.70	5.00	3.31	6.84
ความสูงของฟัน ht (มม.)	0.70	1.20	2.50	1.10	1.20	2.50	1.20	2.50
ระยะพักซ์ฟัน t (มม.)	2.50	5.00	10.00	3.00	5.00	10.00	5.00	10.00
มุมของฟัน β (°)	40	40	40	50	50	50	40	40
ความกว้างของฟัน s (มม.)	1.00	1.80	3.50	1.50	2.50	5.00	1.80	3.50
ค่าบริการพิเศษสำหรับเส้น ลวดเหล็กรับแรงดึงที่มีความ ยืดหยุ่นสูง (HF) [%] *	-	40	40	-	40	40	40	40
ค่าบริการพิเศษสำหรับลวดรับ แรง ดึงสแตนเลส (RF) [%]	-	40	40	40	40	40	40	40

- สายพานรุ่นนี้ ไม่มีการเก็บสต็อก และมีการกำหนดจำนวนขั้นต่ำในการสั่งซื้อ กรุณาสอบถามข้อมูลเพิ่มเติม หน้าตัด T2, T20, DT2.5, และ S3M กรุณาสอบถามข้อมูลเพิ่มเติม สายพานที่มีความกว้างอยู่ระหว่างช่วงความกว้างมาตรฐาน ให้ใช้ราคาของสายพานที่มีความกว้างมาตรฐานที่สูงกว่า

ค่าความเผื่อความกว้างต่อฟัน +/- 10 มม. ความกว้างสูงสุดต่ำสุด +/- 10 มม.

จะมีค่าบริการพิเศษเพิ่มเติมสำหรับการผลิตสายพานขนาดไม่มาตรฐาน

สำหรับสายพานขนาดพิเศษ กรุณาสอบถามข้อมูลเพิ่มเติม

สายพานแบบพิเศษ โรงงานไม่สามารถผลิตให้ได้ทุกขนาดที่ต้องการ

ความสามารถในการผลิต ปริมาณการสั่งซื้อขั้นต่ำ และ ระยะเวลาในการจัดส่ง จะทำการประเมินเป็นกรณีไป

สายพานอัลฟ่าเพาเวอร์แบบพิเศษ (แบบอ็อปเกรด)

รายละเอียดเกี่ยวกับการอ็อปเกรด / การขึ้นรูปของสายพานแบบพิเศษ กรุณาดูรายละเอียดเพิ่มเติมในแคตตาล็อก "Material Handling"

สำหรับราคา กรุณาสอบถามข้อมูลเพิ่มเติม

ALPHA SRP (แบบขึ้นรูป - แบบเชื่อมต่อกันได้)

สายพานหน้าตัด Profiles AT3 - AT5 - AT10 - AT20 - T2.5 - T5 - T10 - T20 - MXL - XL - L

หากต้องการทราบ ราคา, จำนวนสั่งซื้อขั้นต่ำ, ระยะเวลาจัดส่งสินค้า กรุณาสอบถามข้อมูลเพิ่มเติม

ชนิดลวดรับแรงดึง : HF = รับแรงดึงความยืดหยุ่นสูง RF = สแตนเลสสตีล ST = ลวดรับแรงดึงมาตรฐาน AR = รับแรงดึงด้วยอะรามิก

ตัวอย่างรหัสในการสั่งซื้อสายพาน ALPHA POWER : 4 T2.5 / 120 AP

4 = ความกว้าง 4 มม.

T2.5 = หน้าตัด T2.5

120 = ความยาวสายพาน 120 มม.

AP = รุ่นสายพาน Alpha Power



เบอร์สายพาน	ความยาวพิกซ์ (มม.) L _w	จำนวนฟัน	ราคาต่อ 4 มม.	ราคาต่อ 6 มม.	ราคาต่อ 8 มม.	ราคาต่อ 10 มม.	ราคาต่อ 12 มม.	ความกว้างของสายพานต่อฟัน	ราคาต่อฟัน
T2.5									
T2.5 107.5 AP	107.50	43	฿717	฿791	฿890	฿1,020	฿1,210	200	฿10,464
T2.5 120 AP	120.00	48	฿717	฿791	฿890	฿1,020	฿1,210	200	฿10,503
T2.5 145 AP	145.00	58	฿717	฿791	฿890	฿1,020	฿1,210	200	฿10,589
T2.5 150 AP	150.00	60	฿717	฿791	฿890	฿1,020	฿1,210	200	฿10,615
T2.5 160 AP	160.00	64	฿717	฿791	฿890	฿1,020	฿1,210	200	฿10,669
T2.5 177.5 AP	177.50	71	฿722	฿797	฿905	฿1,038	฿1,233	200	฿10,669
T2.5 180 AP	180.00	72	฿750	฿815	฿929	฿1,049	฿1,238	200	฿10,754
T2.5 200 AP	200.00	80	฿750	฿815	฿929	฿1,049	฿1,238	200	฿10,754
T2.5 210 AP	210.00	84	฿762	฿837	฿935	฿1,055	฿1,249	200	฿10,754
T2.5 230 AP	230.00	92	฿762	฿837	฿952	฿1,055	฿1,273	200	฿11,087
T2.5 245 AP	245.00	98	฿762	฿837	฿963	฿1,066	฿1,285	200	฿11,259
T2.5 250 AP	250.00	100	฿770	฿843	฿965	฿1,078	฿1,293	200	฿11,301
T2.5 265 AP	265.00	106	฿791	฿861	฿975	฿1,112	฿1,318	200	฿11,425
T2.5 277.5 AP	277.50	111	฿791	฿861	฿975	฿1,112	฿1,318	200	฿11,591
T2.5 285 AP	285.00	114	฿797	฿861	฿1,003	฿1,117	฿1,348	200	฿11,757
T2.5 290 AP	290.00	116	฿797	฿861	฿1,003	฿1,117	฿1,348	200	฿11,757
T2.5 305 AP	305.00	122	฿797	฿877	฿1,026	฿1,135	฿1,370	200	฿11,924
T2.5 317.5 AP	317.50	127	฿837	฿905	฿1,055	฿1,204	฿1,422	200	฿12,424
T2.5 330 AP	330.00	132	฿861	฿929	฿1,066	฿1,210	฿1,451	380	฿24,932
T2.5 342.5 AP	342.50	137	฿861	฿929	฿1,066	฿1,210	฿1,451	380	฿25,092
T2.5 380 AP	380.00	152	฿861	฿963	฿1,112	฿1,215	฿1,462	380	฿25,929
T2.5 420 AP	420.00	168	฿890	฿975	฿1,135	฿1,273	฿1,530	380	฿26,679
T2.5 480 AP	480.00	192	฿952	฿1,038	฿1,210	฿1,348	฿1,587	380	฿28,848
T2.5 500 AP	500.00	200	฿1,020	฿1,112	฿1,273	฿1,422	฿1,698	380	฿29,511
T2.5 540 AP	540.00	216	฿1,066	฿1,204	฿1,353	฿1,530	฿1,812	380	฿31,593
T2.5 600 AP	600.00	240	฿1,112	฿1,215	฿1,388	฿1,559	฿1,880	380	฿33,101
T2.5 620 AP	620.00	248	฿1,124	฿1,233	฿1,405	฿1,587	฿1,909	380	฿33,566
T2.5 650 AP	650.00	260	฿1,158	฿1,273	฿1,451	฿1,634	฿1,955	380	฿34,264
T2.5 780 AP	780.00	312	฿1,158	฿1,370	฿1,559	฿1,755	฿2,098	380	฿35,376
T2.5 915 AP	915.00	366	฿1,348	฿1,462	฿1,680	฿1,886	฿2,265	380	฿37,383
T2.5 950 AP	950.00	380	฿1,348	฿1,485	฿1,702	฿1,904	฿2,282	380	฿39,854

เบอร์สายพาน	ความยาวพิกซ์ (มม.) L _w	จำนวนฟัน	ราคาต่อ 6 มม.	ราคาต่อ 8 มม.	ราคาต่อ 10 มม.	ราคาต่อ 12 มม.	ราคาต่อ 16 มม.	ราคาต่อ 20 มม.	ราคาต่อ 25 มม.	ความกว้างของสายพานต่อฟัน	ราคาต่อฟัน
T5											
T5 150 AP	150.00	30	฿551	฿699	฿815	฿935	฿1,158	฿1,358	฿1,582	200	฿7,945
T5 165 AP	165.00	33	฿551	฿699	฿815	฿935	฿1,158	฿1,358	฿1,582	200	฿7,945
T5 180 AP	180.00	36	฿555	฿699	฿843	฿948	฿1,192	฿1,384	฿1,622	200	฿8,109
T5 185 AP	185.00	37	฿556	฿699	฿854	฿952	฿1,204	฿1,392	฿1,634	200	฿8,164
T5 200 AP	200.00	40	฿556	฿699	฿854	฿952	฿1,204	฿1,392	฿1,634	200	฿8,164
T5 215 AP	215.00	43	฿561	฿722	฿861	฿963	฿1,215	฿1,438	฿1,668	200	฿8,422
T5 220 AP	220.00	44	฿561	฿722	฿861	฿963	฿1,215	฿1,438	฿1,668	200	฿8,422
T5 225 AP	225.00	45	฿561	฿722	฿861	฿963	฿1,215	฿1,438	฿1,668	200	฿8,422
T5 245 AP	245.00	49	฿585	฿750	฿877	฿975	฿1,249	฿1,445	฿1,698	200	฿8,920
T5 250 AP	250.00	50	฿585	฿750	฿890	฿1,009	฿1,249	฿1,451	฿1,715	200	฿8,920
T5 255 AP	255.00	51	฿585	฿750	฿890	฿1,009	฿1,249	฿1,451	฿1,715	200	฿9,007
T5 260 AP	260.00	52	฿585	฿750	฿890	฿1,009	฿1,249	฿1,451	฿1,715	200	฿9,007
T5 270 AP	270.00	54	฿590	฿762	฿905	฿1,026	฿1,273	฿1,513	฿1,755	200	฿9,007
T5 275 AP	275.00	55	฿590	฿762	฿923	฿1,038	฿1,285	฿1,513	฿1,766	200	฿9,092
T5 280 AP	280.00	56	฿607	฿762	฿929	฿1,038	฿1,318	฿1,530	฿1,789	200	฿9,173



เบอร์สายพาน	ความยาวพิกซ์ (มม.) L _w	จำนวนฟัน	ราคาต่อ 6 มม.	ราคาต่อ 8 มม.	ราคาต่อ 10 มม.	ราคาต่อ 12 มม.	ราคาต่อ 16 มม.	ราคาต่อ 20 มม.	ราคาต่อ 25 มม.	ความกว้างของสายพานต่อฟัน	ราคาต่อฟัน
T5 295 AP	295.00	59	฿607	฿762	฿929	฿1,038	฿1,318	฿1,530	฿1,789	200	฿9,173
T5 300 AP	300.00	60	฿643	฿797	฿935	฿1,055	฿1,348	฿1,559	฿1,834	200	฿9,258
T5 305 AP	305.00	61	฿643	฿797	฿935	฿1,055	฿1,348	฿1,559	฿1,834	200	฿9,258
T5 320 AP	320.00	64	฿643	฿797	฿935	฿1,055	฿1,348	฿1,559	฿1,834	200	฿9,590
T5 325 AP	325.00	65	฿643	฿797	฿935	฿1,055	฿1,348	฿1,559	฿1,834	380	฿18,430
T5 330 AP	330.00	66	฿643	฿797	฿952	฿1,066	฿1,353	฿1,577	฿1,841	380	฿18,592
T5 340 AP	340.00	68	฿643	฿797	฿952	฿1,066	฿1,353	฿1,577	฿1,841	380	฿18,672
T5 350 AP	350.00	70	฿654	฿815	฿957	฿1,072	฿1,358	฿1,577	฿1,841	380	฿18,758
T5 355 AP	355.00	71	฿654	฿815	฿957	฿1,072	฿1,358	฿1,577	฿1,841	380	฿18,758
T5 360 AP	360.00	72	฿654	฿815	฿957	฿1,072	฿1,358	฿1,577	฿1,869	380	฿18,811
T5 365 AP	365.00	73	฿654	฿815	฿957	฿1,072	฿1,358	฿1,577	฿1,869	380	฿18,838
T5 375 AP	375.00	75	฿654	฿815	฿957	฿1,072	฿1,358	฿1,577	฿1,869	380	฿18,838
T5 390 AP	390.00	78	฿654	฿819	฿963	฿1,100	฿1,358	฿1,577	฿1,869	380	฿18,838
T5 400 AP	400.00	80	฿654	฿819	฿963	฿1,100	฿1,358	฿1,577	฿1,869	380	฿19,009
T5 410 AP	410.00	82	฿654	฿819	฿963	฿1,100	฿1,358	฿1,587	฿1,869	380	฿19,256
T5 420 AP	420.00	84	฿654	฿837	฿975	฿1,112	฿1,392	฿1,627	฿1,904	380	฿19,256
T5 425 AP	425.00	85	฿654	฿837	฿975	฿1,112	฿1,392	฿1,627	฿1,904	380	฿19,428
T5 430 AP	430.00	86	฿654	฿837	฿975	฿1,112	฿1,392	฿1,627	฿1,904	380	฿19,428
T5 440 AP	440.00	88	฿654	฿837	฿975	฿1,112	฿1,392	฿1,627	฿1,904	380	฿19,594
T5 445 AP	445.00	89	฿654	฿837	฿975	฿1,112	฿1,392	฿1,627	฿1,904	380	฿19,675
T5 450 AP	450.00	90	฿654	฿837	฿975	฿1,112	฿1,392	฿1,627	฿1,904	380	฿19,675
T5 455 AP	455.00	91	฿654	฿837	฿975	฿1,112	฿1,392	฿1,627	฿1,904	380	฿19,842
T5 460 AP	460.00	92	฿654	฿843	฿975	฿1,117	฿1,405	฿1,634	฿1,915	380	฿19,927
T5 475 AP	475.00	95	฿659	฿854	฿1,009	฿1,141	฿1,417	฿1,674	฿1,955	380	฿20,260
T5 480 AP	480.00	96	฿694	฿861	฿1,026	฿1,158	฿1,445	฿1,698	฿1,973	380	฿20,597
T5 500 AP	500.00	100	฿699	฿890	฿1,049	฿1,204	฿1,496	฿1,742	฿2,029	380	฿21,257
T5 510 AP	510.00	102	฿717	฿929	฿1,072	฿1,238	฿1,542	฿1,800	฿2,104	380	฿21,927
T5 515 AP	515.00	103	฿720	฿931	฿1,086	฿1,241	฿1,554	฿1,812	฿2,120	380	฿22,066
T5 525 AP	525.00	105	฿729	฿935	฿1,112	฿1,249	฿1,577	฿1,834	฿2,150	380	฿22,346
T5 545 AP	545.00	109	฿775	฿957	฿1,146	฿1,318	฿1,627	฿1,904	฿2,218	380	฿22,839
T5 550 AP	550.00	110	฿775	฿957	฿1,146	฿1,318	฿1,627	฿1,904	฿2,218	380	฿22,925
T5 560 AP	560.00	112	฿775	฿957	฿1,146	฿1,318	฿1,627	฿1,904	฿2,218	380	฿23,006
T5 575 AP	575.00	115	฿775	฿975	฿1,158	฿1,324	฿1,634	฿1,932	฿2,258	380	฿23,178
T5 590 AP	590.00	118	฿791	฿1,009	฿1,163	฿1,331	฿1,680	฿1,960	฿2,282	380	฿23,762
T5 600 AP	600.00	120	฿797	฿1,009	฿1,187	฿1,348	฿1,680	฿1,973	฿2,282	380	฿23,929
T5 610 AP	610.00	122	฿815	฿1,026	฿1,204	฿1,353	฿1,702	฿1,983	฿2,304	380	฿24,094
T5 620 AP	620.00	124	฿837	฿1,049	฿1,238	฿1,392	฿1,742	฿2,052	฿2,397	380	฿24,347
T5 625 AP	625.00	125	฿837	฿1,049	฿1,238	฿1,392	฿1,742	฿2,052	฿2,397	380	฿24,432
T5 630 AP	630.00	126	฿837	฿1,049	฿1,238	฿1,392	฿1,742	฿2,052	฿2,397	380	฿24,599
T5 640 AP	640.00	128	฿843	฿1,049	฿1,249	฿1,417	฿1,789	฿2,075	฿2,431	380	฿24,765
T5 650 AP	650.00	130	฿843	฿1,049	฿1,249	฿1,417	฿1,789	฿2,075	฿2,431	380	฿24,932
T5 660 AP	660.00	132	฿854	฿1,066	฿1,261	฿1,422	฿1,800	฿2,104	฿2,459	380	฿25,006
T5 675 AP	675.00	135	฿861	฿1,072	฿1,273	฿1,445	฿1,812	฿2,115	฿2,482	380	฿25,092
T5 690 AP	690.00	138	฿861	฿1,072	฿1,285	฿1,462	฿1,834	฿2,139	฿2,494	380	฿25,425
T5 700 AP	700.00	140	฿865	฿1,100	฿1,318	฿1,485	฿1,857	฿2,161	฿2,511	380	฿25,762
T5 720 AP	720.00	144	฿877	฿1,112	฿1,318	฿1,491	฿1,869	฿2,167	฿2,511	380	฿25,929
T5 725 AP	725.00	145	฿877	฿1,112	฿1,318	฿1,491	฿1,869	฿2,167	฿2,534	380	฿26,009
T5 750 AP	750.00	150	฿877	฿1,112	฿1,324	฿1,491	฿1,869	฿2,183	฿2,538	380	฿26,433
T5 780 AP	780.00	156	฿877	฿1,112	฿1,324	฿1,496	฿1,880	฿2,196	฿2,579	380	฿26,847
T5 800 AP	800.00	160	฿890	฿1,135	฿1,348	฿1,530	฿1,904	฿2,218	฿2,603	380	฿26,932
T5 815 AP	815.00	163	฿935	฿1,204	฿1,392	฿1,577	฿1,983	฿2,328	฿2,724	380	฿28,181
T5 840 AP	840.00	168	฿957	฿1,210	฿1,417	฿1,587	฿2,007	฿2,368	฿2,752	380	฿28,262



เบอร์สายพาน	ความยาวพิกซ์ (มม.) L _w	จำนวนฟัน	ราคาต่อ 6 มม.	ราคาต่อ 8 มม.	ราคาต่อ 10 มม.	ราคาต่อ 12 มม.	ราคาต่อ 16 มม.	ราคาต่อ 20 มม.	ราคาต่อ 25 มม.	ความกว้างของสายพานต่อฟัน	ราคาต่อฟัน
T5 850 AP	850.00	170	฿957	฿1,215	฿1,422	฿1,606	฿2,007	฿2,368	฿2,769	380	฿28,428
T5 860 AP	860.00	172	฿957	฿1,215	฿1,438	฿1,609	฿2,022	฿2,369	฿2,779	380	฿28,729
T5 900 AP	900.00	180	฿963	฿1,215	฿1,438	฿1,627	฿2,065	฿2,379	฿2,792	380	฿29,266
T5 920 AP	920.00	184	฿984	฿1,238	฿1,464	฿1,653	฿2,084	฿2,419	฿2,844	380	฿29,430
T5 940 AP	940.00	188	฿1,003	฿1,261	฿1,491	฿1,680	฿2,104	฿2,459	฿2,896	380	฿29,592
T5 990 AP	990.00	198	฿1,026	฿1,285	฿1,537	฿1,737	฿2,183	฿2,538	฿2,959	380	฿30,429
T5 1000 AP	1000.00	200	฿1,049	฿1,318	฿1,554	฿1,772	฿2,213	฿2,585	฿3,010	380	฿30,682
T5 1075 AP	1075.00	215	฿1,141	฿1,445	฿1,725	฿1,955	฿2,431	฿2,844	฿3,325	380	฿34,012
T5 1100 AP	1100.00	220	฿1,163	฿1,462	฿1,772	฿1,983	฿2,494	฿2,930	฿3,404	380	฿34,769
T5 1140 AP	1140.00	228	฿1,215	฿1,537	฿1,812	฿2,069	฿2,579	฿3,010	฿3,519	380	฿36,265
T5 1215 AP	1215.00	243	฿1,324	฿1,668	฿1,960	฿2,241	฿2,786	฿3,262	฿3,812	380	฿39,017
T5 1315 AP	1315.00	263	฿1,405	฿1,772	฿2,098	฿2,379	฿2,980	฿3,497	฿4,071	380	฿41,688
T5 1350 AP	1350.00	270	฿1,445	฿1,834	฿2,161	฿2,442	฿3,094	฿3,611	฿4,185	380	฿42,766
T5 1380 AP	1380.00	276	฿1,462	฿1,880	฿2,218	฿2,511	฿3,141	฿3,675	฿4,323	380	฿44,021
T5 1440 AP	1440.00	288	฿1,554	฿1,973	฿2,328	฿2,638	฿3,314	฿3,881	฿4,518	380	฿46,108

เบอร์สายพาน	ความยาวพิกซ์ (มม.) L _w	จำนวนฟัน	ราคาต่อ 10 มม.	ราคาต่อ 12 มม.	ราคาต่อ 16 มม.	ราคาต่อ 20 มม.	ราคาต่อ 25 มม.	ราคาต่อ 32 มม.	ราคาต่อ 50 มม.	ความกว้างของสายพานต่อฟัน	ราคาต่อฟัน
T10											
T10 260 AP	260.00	26	฿957	฿1,146	฿1,438	฿1,725	฿2,086	฿2,538	฿3,818	200	฿11,425
T10 320 AP	320.00	32	฿957	฿1,146	฿1,438	฿1,737	฿2,086	฿2,563	฿3,836	200	฿11,677
T10 350 AP	350.00	35	฿957	฿1,158	฿1,438	฿1,737	฿2,086	฿2,568	฿3,847	380	฿22,679
T10 370 AP	370.00	37	฿957	฿1,158	฿1,438	฿1,737	฿2,086	฿2,568	฿3,847	380	฿22,839
T10 400 AP	400.00	40	฿957	฿1,158	฿1,438	฿1,737	฿2,086	฿2,568	฿3,847	380	฿22,839
T10 410 AP	410.00	41	฿963	฿1,158	฿1,438	฿1,742	฿2,092	฿2,579	฿3,847	380	฿22,925
T10 440 AP	440.00	44	฿975	฿1,187	฿1,451	฿1,766	฿2,104	฿2,585	฿3,892	380	฿23,343
T10 450 AP	450.00	45	฿1,003	฿1,204	฿1,491	฿1,789	฿2,150	฿2,631	฿3,961	380	฿23,762
T10 500 AP	500.00	50	฿1,043	฿1,238	฿1,542	฿1,880	฿2,253	฿2,752	฿4,139	380	฿25,511
T10 530 AP	530.00	53	฿1,072	฿1,318	฿1,611	฿1,960	฿2,350	฿2,896	฿4,334	380	฿26,009
T10 550 AP	550.00	55	฿1,112	฿1,331	฿1,668	฿1,995	฿2,402	฿2,941	฿4,397	380	฿26,513
T10 560 AP	560.00	56	฿1,117	฿1,331	฿1,674	฿1,995	฿2,402	฿2,963	฿4,488	380	฿26,767
T10 600 AP	600.00	60	฿1,146	฿1,392	฿1,715	฿2,075	฿2,488	฿3,051	฿4,581	380	฿27,844
T10 610 AP	610.00	61	฿1,158	฿1,392	฿1,737	฿2,086	฿2,494	฿3,094	฿4,627	380	฿27,930
T10 630 AP	630.00	63	฿1,204	฿1,417	฿1,766	฿2,139	฿2,568	฿3,135	฿4,770	380	฿28,262
T10 650 AP	650.00	65	฿1,210	฿1,445	฿1,794	฿2,161	฿2,603	฿3,193	฿4,821	380	฿29,099
T10 660 AP	660.00	66	฿1,210	฿1,451	฿1,800	฿2,183	฿2,626	฿3,210	฿4,838	380	฿29,266
T10 680 AP	680.00	68	฿1,237	฿1,481	฿1,838	฿2,230	฿2,664	฿3,275	฿4,904	380	฿29,651
T10 690 AP	690.00	69	฿1,249	฿1,496	฿1,857	฿2,253	฿2,684	฿3,308	฿4,937	380	฿29,844
T10 700 AP	700.00	70	฿1,249	฿1,496	฿1,880	฿2,253	฿2,717	฿3,325	฿4,941	380	฿30,011
T10 720 AP	720.00	72	฿1,261	฿1,530	฿1,892	฿2,282	฿2,745	฿3,376	฿5,004	380	฿30,097
T10 750 AP	750.00	75	฿1,306	฿1,542	฿1,915	฿2,311	฿2,786	฿3,440	฿5,068	380	฿30,601
T10 780 AP	780.00	78	฿1,318	฿1,577	฿1,955	฿2,368	฿2,832	฿3,486	฿5,287	380	฿31,266
T10 800 AP	800.00	80	฿1,324	฿1,587	฿1,977	฿2,397	฿2,860	฿3,536	฿5,325	380	฿31,678
T10 810 AP	810.00	81	฿1,331	฿1,611	฿1,995	฿2,419	฿2,896	฿3,577	฿5,354	380	฿32,097
T10 840 AP	840.00	84	฿1,392	฿1,674	฿2,086	฿2,511	฿3,021	฿3,709	฿5,561	380	฿33,101
T10 850 AP	850.00	85	฿1,438	฿1,725	฿2,139	฿2,585	฿3,112	฿3,794	฿5,721	380	฿34,012
T10 880 AP	880.00	88	฿1,491	฿1,789	฿2,218	฿2,671	฿3,210	฿3,961	฿5,888	380	฿35,520
T10 890 AP	890.00	89	฿1,537	฿1,841	฿2,282	฿2,752	฿3,308	฿4,076	฿6,053	380	฿36,684
T10 900 AP	900.00	90	฿1,577	฿1,886	฿2,350	฿2,832	฿3,404	฿4,167	฿6,231	380	฿37,773
T10 910 AP	910.00	91	฿1,577	฿1,904	฿2,368	฿2,844	฿3,428	฿4,196	฿6,255	380	฿38,013
T10 920 AP	920.00	92	฿1,611	฿1,915	฿2,402	฿2,896	฿3,486	฿4,252	฿6,398	380	฿38,764
T10 950 AP	950.00	95	฿1,652	฿1,977	฿2,465	฿2,959	฿3,583	฿4,369	฿6,615	380	฿39,601



เบอร์สายพาน	ความยาวพิกซ์ (มม.) L _w	จำนวนฟัน	ราคาต่อ 10 มม.	ราคาต่อ 12 มม.	ราคาต่อ 16 มม.	ราคาต่อ 20 มม.	ราคาต่อ 25 มม.	ราคาต่อ 32 มม.	ราคาต่อ 50 มม.	ความกว้างของสายพานต่อฟัน	ราคาต่อฟัน
T10 960 AP	960.00	96	฿1,674	฿2,007	฿2,488	฿3,004	฿3,611	฿4,444	฿6,656	380	฿39,854
T10 970 AP	970.00	97	฿1,680	฿2,007	฿2,500	฿3,027	฿3,633	฿4,488	฿6,748	380	฿40,267
T10 980 AP	980.00	98	฿1,725	฿2,075	฿2,579	฿3,119	฿3,726	฿4,609	฿6,954	380	฿41,688
T10 1000 AP	1000.00	100	฿1,772	฿2,139	฿2,654	฿3,205	฿3,865	฿4,707	฿7,108	380	฿42,513
T10 1010 AP	1010.00	101	฿1,800	฿2,167	฿2,693	฿3,256	฿3,927	฿4,861	฿7,189	380	฿43,018
T10 1050 AP	1050.00	105	฿1,869	฿2,241	฿2,786	฿3,348	฿4,025	฿4,976	฿7,378	380	฿44,441
T10 1080 AP	1080.00	108	฿1,909	฿2,282	฿2,844	฿3,428	฿4,139	฿5,051	฿7,658	380	฿45,351
T10 1100 AP	1100.00	110	฿1,915	฿2,288	฿2,856	฿3,445	฿4,151	฿5,114	฿7,705	380	฿45,690
T10 1110 AP	1110.00	111	฿1,915	฿2,304	฿2,856	฿3,452	฿4,161	฿5,171	฿7,780	380	฿45,770
T10 1140 AP	1140.00	114	฿1,973	฿2,368	฿2,934	฿3,536	฿4,252	฿5,257	฿7,807	380	฿46,687
T10 1150 AP	1150.00	115	฿1,977	฿2,379	฿2,952	฿3,567	฿4,306	฿5,291	฿7,940	380	฿47,186
T10 1200 AP	1200.00	120	฿2,018	฿2,442	฿3,027	฿3,641	฿4,380	฿5,405	฿8,037	380	฿48,442
T10 1210 AP	1210.00	121	฿2,018	฿2,442	฿3,032	฿3,641	฿4,385	฿5,405	฿8,077	380	฿48,607
T10 1240 AP	1240.00	124	฿2,075	฿2,482	฿3,094	฿3,709	฿4,488	฿5,463	฿8,273	380	฿49,273
T10 1250 AP	1250.00	125	฿2,092	฿2,494	฿3,112	฿3,754	฿4,524	฿5,498	฿8,335	380	฿49,519
T10 1300 AP	1300.00	130	฿2,213	฿2,631	฿3,301	฿3,972	฿4,775	฿5,813	฿8,840	380	฿52,523
T10 1320 AP	1320.00	132	฿2,282	฿2,728	฿3,417	฿4,099	฿4,920	฿6,168	฿9,092	380	฿54,358
T10 1350 AP	1350.00	135	฿2,328	฿2,786	฿3,452	฿4,161	฿5,033	฿6,231	฿9,173	380	฿55,441
T10 1390 AP	1390.00	139	฿2,350	฿2,844	฿3,536	฿4,260	฿5,171	฿6,347	฿9,505	380	฿56,944
T10 1400 AP	1400.00	140	฿2,379	฿2,860	฿3,567	฿4,323	฿5,171	฿6,380	฿9,505	380	฿57,355
T10 1420 AP	1420.00	142	฿2,402	฿2,896	฿3,611	฿4,334	฿5,217	฿6,432	฿9,677	380	฿57,608
T10 1440 AP	1440.00	144	฿2,419	฿2,896	฿3,611	฿4,351	฿5,217	฿6,432	฿9,677	380	฿57,775
T10 1450 AP	1450.00	145	฿2,419	฿2,913	฿3,624	฿4,351	฿5,240	฿6,432	฿9,677	380	฿57,860
T10 1460 AP	1460.00	146	฿2,419	฿2,918	฿3,624	฿4,351	฿5,291	฿6,432	฿9,677	380	฿57,860
T10 1500 AP	1500.00	150	฿2,459	฿2,941	฿3,658	฿4,403	฿5,348	฿6,455	฿9,757	380	฿58,697
T10 1560 AP	1560.00	156	฿2,488	฿2,963	฿3,721	฿4,471	฿5,400	฿6,604	฿9,836	380	฿59,448
T10 1600 AP	1600.00	160	฿2,534	฿3,021	฿3,789	฿4,581	฿5,498	฿6,776	฿10,250	200	฿31,513
T10 1610 AP	1610.00	161	฿2,671	฿3,210	฿3,996	฿4,809	฿5,756	฿7,178	฿10,669	200	฿33,760
T10 1700 AP	1700.00	170	฿2,724	฿3,262	฿4,046	฿4,884	฿5,847	฿7,269	฿10,841	200	฿34,178
T10 1750 AP	1750.00	175	฿2,728	฿3,291	฿4,093	฿4,930	฿5,888	฿7,292	฿10,841	200	฿34,517
T10 1780 AP	1780.00	178	฿2,786	฿3,331	฿4,151	฿5,021	฿6,013	฿7,423	฿11,173	200	฿34,597
T10 1800 AP	1800.00	180	฿2,832	฿3,404	฿4,236	฿5,101	฿6,140	฿7,510	฿11,259	200	฿35,268
T10 1880 AP	1880.00	188	฿2,963	฿3,577	฿4,437	฿5,348	฿6,472	฿7,962	฿12,085	200	฿37,600
T10 1960 AP	1960.00	196	฿3,147	฿3,794	฿4,683	฿5,682	฿6,798	฿8,335	฿12,589	200	฿40,014
T10 2250 AP	2250.00	225	฿4,007	฿4,845	฿5,928	฿7,269	฿8,668	฿10,669	฿16,012	200	฿48,189

เบอร์สายพาน	ความยาวพิกซ์ (มม.) L _w	จำนวนฟัน	ราคาต่อ 6 มม.	ราคาต่อ 8 มม.	ราคาต่อ 10 มม.	ราคาต่อ 12 มม.	ราคาต่อ 16 มม.	ความกว้างของสายพานต่อฟัน	ราคาต่อฟัน
AT3									
AT3 150 AP	150.00	50	฿762	฿953	฿1,116	฿1,246	฿1,477	200	฿13,773
AT3 201 AP	201.00	67	฿764	฿956	฿1,117	฿1,249	฿1,480	200	฿15,415
AT3 252 AP	252.00	84	฿778	฿975	฿1,140	฿1,274	฿1,511	200	฿15,728
AT3 267 AP	267.00	89	฿780	฿976	฿1,140	฿1,276	฿1,511	200	฿15,744
AT3 270 AP	270.00	90	฿834	฿1,044	฿1,221	฿1,363	฿1,615	200	฿16,821
AT3 300 AP	300.00	100	฿841	฿1,054	฿1,232	฿1,377	฿1,632	200	฿16,990
AT3 351 AP	351.00	117	฿924	฿1,158	฿1,353	฿1,513	฿1,794	380	฿33,118
AT3 399 AP	399.00	133	฿970	฿1,214	฿1,420	฿1,587	฿1,880	380	฿33,581
AT3 417 AP	417.00	139	฿996	฿1,248	฿1,458	฿1,631	฿1,932	380	฿33,702
AT3 450 AP	450.00	150	฿1,026	฿1,285	฿1,501	฿1,679	฿1,989	380	฿35,434
AT3 486 AP	486.00	162	฿1,082	฿1,355	฿1,587	฿1,773	฿2,101	380	฿37,395
AT3 501 AP	501.00	167	฿1,106	฿1,387	฿1,622	฿1,812	฿2,147	380	฿38,212
AT3 549 AP	549.00	183	฿1,127	฿1,412	฿1,652	฿1,845	฿2,187	380	฿38,976



เบอร์สายพาน	ความยาวพิกซ์ (มม.) L _w	จำนวนฟัน	ราคาต่อ 6 มม.	ราคาต่อ 8 มม.	ราคาต่อ 10 มม.	ราคาต่อ 12 มม.	ราคาต่อ 16 มม.	ความกว้างของสายพานต่อฟัน	ราคาต่อฟัน
AT3 600 AP	600.00	200	฿1,176	฿1,474	฿1,723	฿1,925	฿2,282	380	฿40,644
AT3 639 AP	639.00	213	฿1,208	฿1,513	฿1,770	฿1,977	฿2,344	380	฿41,671
AT3 648 AP	648.00	216	฿1,215	฿1,522	฿1,779	฿1,989	฿2,358	380	฿41,895
AT3 714 AP	714.00	238	฿1,387	฿1,736	฿2,029	฿2,268	฿2,688	380	฿49,032
AT3 816 AP	816.00	272	฿1,585	฿1,983	฿2,319	฿2,592	฿3,072	380	฿56,039

เบอร์สายพาน	ความยาวพิกซ์ (มม.) L _w	จำนวนฟัน	ราคาต่อ 6 มม.	ราคาต่อ 8 มม.	ราคาต่อ 10 มม.	ราคาต่อ 12 มม.	ราคาต่อ 16 มม.	ราคาต่อ 20 มม.	ราคาต่อ 25 มม.	ความกว้างของสายพานต่อฟัน	ราคาต่อฟัน
AT5											
AT5 200 AP	200.00	40	฿669	฿843	฿1,023	฿1,139	฿1,422	฿1,693	฿1,955	200	฿9,841
AT5 225 AP	225.00	45	฿694	฿865	฿1,038	฿1,158	฿1,451	฿1,725	฿1,995	200	฿10,170
AT5 255 AP	255.00	51	฿712	฿899	฿1,081	฿1,202	฿1,520	฿1,775	฿2,080	200	฿10,627
AT5 280 AP	280.00	56	฿729	฿929	฿1,117	฿1,238	฿1,577	฿1,817	฿2,150	200	฿11,007
AT5 300 AP	300.00	60	฿762	฿957	฿1,124	฿1,273	฿1,611	฿1,880	฿2,190	200	฿11,087
AT5 330 AP	330.00	66	฿762	฿956	฿1,134	฿1,288	฿1,624	฿1,883	฿2,194	380	฿21,864
AT5 340 AP	340.00	68	฿762	฿957	฿1,135	฿1,296	฿1,627	฿1,886	฿2,196	380	฿22,095
AT5 375 AP	375.00	75	฿775	฿963	฿1,146	฿1,306	฿1,634	฿1,886	฿2,241	380	฿22,679
AT5 390 AP	390.00	78	฿775	฿975	฿1,158	฿1,318	฿1,634	฿1,886	฿2,241	380	฿22,839
AT5 420 AP	420.00	84	฿775	฿1,003	฿1,163	฿1,324	฿1,674	฿1,960	฿2,282	380	฿23,343
AT5 450 AP	450.00	90	฿775	฿1,003	฿1,163	฿1,324	฿1,674	฿1,960	฿2,282	380	฿23,842
AT5 455 AP	455.00	91	฿775	฿1,003	฿1,163	฿1,324	฿1,674	฿1,960	฿2,282	380	฿24,187
AT5 500 AP	500.00	100	฿843	฿1,066	฿1,261	฿1,438	฿1,794	฿2,092	฿2,431	380	฿25,762
AT5 545 AP	545.00	109	฿935	฿1,146	฿1,370	฿1,577	฿1,960	฿2,282	฿2,671	380	฿27,763
AT5 600 AP	600.00	120	฿957	฿1,210	฿1,417	฿1,611	฿2,007	฿2,368	฿2,745	380	฿29,099
AT5 610 AP	610.00	122	฿963	฿1,227	฿1,438	฿1,627	฿2,052	฿2,379	฿2,769	380	฿29,186
AT5 660 AP	660.00	132	฿1,026	฿1,296	฿1,530	฿1,715	฿2,167	฿2,534	฿2,941	380	฿30,601
AT5 710 AP	710.00	142	฿1,049	฿1,324	฿1,577	฿1,789	฿2,218	฿2,592	฿3,027	380	฿31,432
AT5 720 AP	720.00	144	฿1,055	฿1,324	฿1,577	฿1,789	฿2,241	฿2,603	฿3,027	380	฿32,011
AT5 750 AP	750.00	150	฿1,055	฿1,324	฿1,582	฿1,789	฿2,241	฿2,613	฿3,044	380	฿32,682
AT5 780 AP	780.00	156	฿1,055	฿1,324	฿1,582	฿1,794	฿2,253	฿2,638	฿3,094	380	฿33,353
AT5 825 AP	825.00	165	฿1,135	฿1,438	฿1,680	฿1,904	฿2,397	฿2,809	฿3,279	380	฿33,599
AT5 860 AP	860.00	172	฿1,146	฿1,451	฿1,725	฿1,960	฿2,425	฿2,844	฿3,325	380	฿34,431
AT5 975 AP	975.00	195	฿1,238	฿1,582	฿1,880	฿2,098	฿2,654	฿3,094	฿3,629	380	฿37,938
AT5 1050 AP	1050.00	210	฿1,331	฿1,680	฿2,018	฿2,265	฿2,856	฿3,331	฿3,887	380	฿40,852
AT5 1125 AP	1125.00	225	฿1,425	฿1,795	฿2,146	฿2,422	฿3,040	฿3,555	฿4,135	380	฿42,775
AT5 1500 AP	1500.00	300	฿1,817	฿2,276	฿2,693	฿3,051	฿3,633	฿4,488	฿5,211	380	฿54,862

เบอร์สายพาน	ความยาวพิกซ์ (มม.) L _w	จำนวนฟัน	ราคาต่อ 10 มม.	ราคาต่อ 12 มม.	ราคาต่อ 16 มม.	ราคาต่อ 20 มม.	ราคาต่อ 25 มม.	ราคาต่อ 32 มม.	ราคาต่อ 50 มม.	ความกว้างของสายพานต่อฟัน	ราคาต่อฟัน
AT10											
AT10 500 AP	500.00	50	฿1,249	฿1,491	฿1,857	฿2,253	฿2,693	฿3,308	฿4,941	380	฿29,987
AT10 530 AP	530.00	53	฿1,306	฿1,577	฿1,955	฿2,350	฿2,821	฿3,461	฿5,193	380	฿31,100
AT10 560 AP	560.00	56	฿1,348	฿1,587	฿2,001	฿2,397	฿2,884	฿3,577	฿5,383	380	฿32,178
AT10 580 AP	580.00	58	฿1,366	฿1,626	฿2,022	฿2,446	฿2,931	฿3,625	฿5,441	380	฿32,778
AT10 600 AP	600.00	60	฿1,383	฿1,664	฿2,043	฿2,498	฿2,979	฿3,673	฿5,497	380	฿33,374
AT10 610 AP	610.00	61	฿1,392	฿1,674	฿2,086	฿2,500	฿3,004	฿3,696	฿5,555	380	฿33,519
AT10 660 AP	660.00	66	฿1,445	฿1,742	฿2,167	฿2,613	฿3,147	฿3,865	฿5,801	380	฿35,847
AT10 700 AP	700.00	70	฿1,496	฿1,794	฿2,253	฿2,693	฿3,256	฿3,996	฿5,950	380	฿36,099
AT10 730 AP	730.00	73	฿1,542	฿1,841	฿2,288	฿2,769	฿3,325	฿4,082	฿6,145	380	฿36,597
AT10 780 AP	780.00	78	฿1,577	฿1,886	฿2,333	฿2,838	฿3,399	฿4,185	฿6,347	380	฿37,600
AT10 800 AP	800.00	80	฿1,582	฿1,909	฿2,374	฿2,877	฿3,445	฿4,252	฿6,387	380	฿38,265
AT10 840 AP	840.00	84	฿1,674	฿2,001	฿2,500	฿3,027	฿3,629	฿4,448	฿6,673	380	฿39,773



เบอร์สายพาน	ความยาวพิกซ์ (มม.) L _w	จำนวนฟัน	ราคาต่อ 10 ม.	ราคาต่อ 12 ม.	ราคาต่อ 16 ม.	ราคาต่อ 20 ม.	ราคาต่อ 25 ม.	ราคาต่อ 32 ม.	ราคาต่อ 50 ม.	ความกว้างของสายพานต่อฟัน	ราคาต่อฟัน
AT10 880 AP	880.00	88	฿1,803	฿2,157	฿2,697	฿3,252	฿3,903	฿4,806	฿7,132	380	฿42,571
AT10 890 AP	890.00	89	฿1,834	฿2,196	฿2,745	฿3,308	฿3,972	฿4,895	฿7,246	380	฿43,270
AT10 920 AP	920.00	92	฿1,955	฿2,304	฿2,884	฿3,461	฿4,185	฿5,101	฿7,683	380	฿46,608
AT10 960 AP	960.00	96	฿2,001	฿2,419	฿2,980	฿3,606	฿4,334	฿5,325	฿7,980	380	฿47,856
AT10 980 AP	980.00	98	฿2,069	฿2,488	฿3,094	฿3,732	฿4,478	฿5,491	฿8,335	380	฿50,024
AT10 1000 AP	1000.00	100	฿2,141	฿2,566	฿3,185	฿3,839	฿4,638	฿5,655	฿8,530	380	฿50,687
AT10 1010 AP	1010.00	101	฿2,167	฿2,603	฿3,233	฿3,903	฿4,707	฿5,824	฿8,587	380	฿51,101
AT10 1050 AP	1050.00	105	฿2,241	฿2,677	฿3,348	฿4,007	฿4,838	฿5,968	฿8,840	380	฿52,860
AT10 1080 AP	1080.00	108	฿2,288	฿2,745	฿3,417	฿4,099	฿4,941	฿6,070	฿9,173	380	฿54,191
AT10 1100 AP	1100.00	110	฿2,304	฿2,752	฿3,440	฿4,139	฿4,976	฿6,140	฿9,258	380	฿54,941
AT10 1150 AP	1150.00	115	฿2,374	฿2,856	฿3,543	฿4,277	฿5,171	฿6,352	฿9,505	380	฿57,194
AT10 1200 AP	1200.00	120	฿2,425	฿2,934	฿3,633	฿4,380	฿5,257	฿6,490	฿9,590	380	฿58,777
AT10 1210 AP	1210.00	121	฿2,425	฿2,934	฿3,641	฿4,380	฿5,280	฿6,490	฿9,677	380	฿59,110
AT10 1250 AP	1250.00	125	฿2,511	฿3,004	฿3,726	฿4,518	฿5,429	฿6,587	฿10,083	380	฿60,359
AT10 1280 AP	1280.00	128	฿2,585	฿3,094	฿3,836	฿4,627	฿5,601	฿6,794	฿10,336	380	฿61,615
AT10 1300 AP	1300.00	130	฿2,656	฿3,165	฿3,969	฿4,754	฿5,738	฿6,969	฿10,601	380	฿63,784
AT10 1320 AP	1320.00	132	฿2,745	฿3,279	฿4,093	฿4,920	฿5,911	฿7,406	฿10,841	380	฿66,024
AT10 1350 AP	1350.00	135	฿2,792	฿3,348	฿4,151	฿4,999	฿6,048	฿7,470	฿11,087	380	฿67,480
AT10 1360 AP	1360.00	136	฿2,809	฿3,371	฿4,167	฿5,012	฿6,078	฿7,510	฿11,173	380	฿67,949
AT10 1400 AP	1400.00	140	฿2,856	฿3,445	฿4,277	฿5,188	฿6,191	฿7,653	฿11,425	380	฿69,618
AT10 1420 AP	1420.00	142	฿2,884	฿3,461	฿4,334	฿5,193	฿6,260	฿7,709	฿11,591	380	฿70,283
AT10 1480 AP	1480.00	148	฿2,934	฿3,519	฿4,369	฿5,280	฿6,380	฿7,745	฿11,677	380	฿71,951
AT10 1500 AP	1500.00	150	฿2,941	฿3,536	฿4,385	฿5,291	฿6,415	฿7,751	฿11,677	380	฿73,029
AT10 1600 AP	1600.00	160	฿3,032	฿3,629	฿4,534	฿5,498	฿6,587	฿8,141	฿12,250	200	฿39,773
AT10 1700 AP	1700.00	170	฿3,262	฿3,916	฿4,845	฿5,871	฿7,011	฿8,754	฿12,969	200	฿40,576
AT10 1720 AP	1720.00	172	฿3,295	฿3,956	฿4,898	฿5,916	฿7,100	฿8,777	฿13,113	200	฿40,948
AT10 1800 AP	1800.00	180	฿3,399	฿4,076	฿5,090	฿6,122	฿7,372	฿9,007	฿13,506	200	฿42,434
AT10 1860 AP	1860.00	186	฿3,532	฿4,242	฿5,257	฿6,347	฿7,658	฿9,424	฿14,252	200	฿46,189
AT10 1940 AP	1940.00	194	฿3,681	฿4,437	฿5,492	฿6,615	฿8,009	฿9,836	฿14,836	200	฿50,190

เบอร์สายพาน	ความยาวพิกซ์ (มม.) L _w	จำนวนฟัน	ราคาต่อ 6 ม.	ราคาต่อ 8 ม.	ราคาต่อ 10 ม.	ราคาต่อ 12 ม.	ราคาต่อ 16 ม.	ราคาต่อ 20 ม.	ราคาต่อ 25 ม.	ราคาต่อ 32 ม.	ความกว้างของสายพานต่อฟัน	ราคาต่อฟัน
DT5												
DT5 150 AP	150.00	30	฿660	฿843	฿974	฿1,124	฿1,387	฿1,634	฿1,898	฿2,437	200	฿9,535
DT5 300 AP	300.00	60	฿762	฿957	฿1,124	฿1,273	฿1,611	฿1,880	฿2,190	฿2,809	200	฿11,259
DT5 400 AP	400.00	80	฿775	฿975	฿1,158	฿1,318	฿1,634	฿1,886	฿2,241	฿2,856	380	฿23,006
DT5 410 AP	410.00	82	฿775	฿975	฿1,158	฿1,318	฿1,634	฿1,909	฿2,241	฿2,856	380	฿23,424
DT5 450 AP	450.00	90	฿775	฿1,003	฿1,163	฿1,324	฿1,674	฿1,960	฿2,282	฿2,930	380	฿23,842
DT5 460 AP	460.00	92	฿775	฿1,020	฿1,163	฿1,348	฿1,680	฿1,973	฿2,304	฿2,952	380	฿23,929
DT5 480 AP	480.00	96	฿837	฿1,038	฿1,227	฿1,392	฿1,737	฿2,029	฿2,368	฿3,027	380	฿24,094
DT5 500 AP	500.00	100	฿843	฿1,066	฿1,261	฿1,438	฿1,794	฿2,092	฿2,431	฿3,124	380	฿25,092
DT5 515 AP	515.00	103	฿890	฿1,117	฿1,324	฿1,496	฿1,880	฿2,183	฿2,563	฿3,262	380	฿25,677
DT5 550 AP	550.00	110	฿935	฿1,146	฿1,370	฿1,577	฿1,960	฿2,282	฿2,671	฿3,417	380	฿26,932
DT5 590 AP	590.00	118	฿940	฿1,210	฿1,405	฿1,587	฿2,007	฿2,350	฿2,745	฿3,515	380	฿27,259
DT5 600 AP	600.00	120	฿957	฿1,210	฿1,417	฿1,611	฿2,007	฿2,368	฿2,745	฿3,515	380	฿27,259
DT5 620 AP	620.00	124	฿1,003	฿1,261	฿1,491	฿1,674	฿2,092	฿2,459	฿2,877	฿3,675	380	฿28,515
DT5 625 AP	625.00	125	฿1,006	฿1,261	฿1,492	฿1,678	฿2,103	฿2,464	฿2,886	฿3,687	380	฿28,584
DT5 650 AP	650.00	130	฿1,020	฿1,261	฿1,496	฿1,698	฿2,150	฿2,488	฿2,930	฿3,743	380	฿28,933
DT5 700 AP	700.00	140	฿1,043	฿1,318	฿1,577	฿1,772	฿2,218	฿2,585	฿3,027	฿3,869	380	฿30,262
DT5 750 AP	750.00	150	฿1,043	฿1,324	฿1,582	฿1,789	฿2,241	฿2,613	฿3,044	฿3,892	380	฿30,848
DT5 815 AP	815.00	163	฿1,124	฿1,438	฿1,674	฿1,886	฿2,379	฿2,792	฿3,262	฿4,174	380	฿34,012
DT5 860 AP	860.00	172	฿1,143	฿1,445	฿1,701	฿1,926	฿2,425	฿2,825	฿3,311	฿4,234	380	฿34,811



เบอร์สายพาน	ความยาวพิกซ์ (มม.) L _w	จำนวนฟัน	ราคาต่อ 6 มม.	ราคาต่อ 8 มม.	ราคาต่อ 10 มม.	ราคาต่อ 12 มม.	ราคาต่อ 16 มม.	ราคาต่อ 20 มม.	ราคาต่อ 25 มม.	ราคาต่อ 32 มม.	ความกว้างของสายพานต่อฟัน	ราคาต่อฟัน
DT5 900 AP	900.00	180	฿1,158	฿1,451	฿1,725	฿1,960	฿2,465	฿2,856	฿3,354	฿4,289	380	฿35,520
DT5 940 AP	940.00	188	฿1,204	฿1,530	฿1,789	฿2,007	฿2,534	฿2,941	฿3,461	฿4,444	380	฿36,936
DT5 1100 AP	1100.00	220	฿1,405	฿1,766	฿2,139	฿2,379	฿3,004	฿3,515	฿4,076	฿5,217	380	฿42,932

เบอร์สายพาน	ความยาวพิกซ์ (มม.) L _w	จำนวนฟัน	ราคาต่อ 10 มม.	ราคาต่อ 12 มม.	ราคาต่อ 16 มม.	ราคาต่อ 20 มม.	ราคาต่อ 25 มม.	ราคาต่อ 32 มม.	ราคาต่อ 50 มม.	ความกว้างของสายพานต่อฟัน	ราคาต่อฟัน
DT10											
DT10 530 AP	530.00	53	฿1,286	฿1,582	฿1,941	฿2,359	฿2,826	฿3,474	฿5,207	380	฿30,201
DT10 600 AP	600.00	60	฿1,370	฿1,674	฿2,065	฿2,488	฿2,980	฿3,658	฿5,498	380	฿32,431
DT10 630 AP	630.00	63	฿1,438	฿1,698	฿2,104	฿2,568	฿3,073	฿3,767	฿5,726	380	฿32,596
DT10 660 AP	660.00	66	฿1,445	฿1,742	฿2,167	฿2,613	฿3,147	฿3,865	฿5,801	380	฿34,345
DT10 700 AP	700.00	70	฿1,496	฿1,794	฿2,253	฿2,693	฿3,256	฿3,996	฿5,950	380	฿35,685
DT10 720 AP	720.00	72	฿1,527	฿1,822	฿2,305	฿2,745	฿3,302	฿4,052	฿5,993	380	฿38,018
DT10 750 AP	750.00	75	฿1,554	฿1,857	฿2,304	฿2,786	฿3,348	฿4,104	฿6,078	380	฿39,355
DT10 800 AP	800.00	80	฿1,582	฿1,909	฿2,374	฿2,877	฿3,445	฿4,252	฿6,387	380	฿40,014
DT10 840 AP	840.00	84	฿1,674	฿2,001	฿2,500	฿3,027	฿3,629	฿4,448	฿6,673	380	฿40,765
DT10 900 AP	900.00	90	฿1,886	฿2,258	฿2,821	฿3,399	฿4,076	฿5,004	฿7,470	380	฿45,271
DT10 980 AP	980.00	98	฿2,069	฿2,488	฿3,094	฿3,732	฿4,478	฿5,538	฿8,335	380	฿49,439
DT10 1000 AP	1000.00	100	฿2,139	฿2,568	฿3,193	฿3,836	฿4,627	฿5,653	฿8,502	380	฿50,190
DT10 1200 AP	1200.00	120	฿2,425	฿2,934	฿3,633	฿4,380	฿5,257	฿6,490	฿9,590	380	฿58,106
DT10 1210 AP	1210.00	121	฿2,425	฿2,934	฿3,641	฿4,380	฿5,280	฿6,490	฿9,677	380	฿58,697
DT10 1240 AP	1240.00	124	฿2,483	฿2,972	฿3,708	฿4,479	฿5,401	฿6,569	฿9,927	380	฿60,299
DT10 1250 AP	1250.00	125	฿2,511	฿2,992	฿3,734	฿4,513	฿5,441	฿6,604	฿10,003	380	฿62,730
DT10 1300 AP	1300.00	130	฿2,654	฿3,159	฿3,961	฿4,765	฿5,744	฿7,000	฿10,589	380	฿65,782
DT10 1320 AP	1320.00	132	฿2,745	฿3,279	฿4,093	฿4,920	฿5,911	฿7,406	฿10,841	380	฿68,035
DT10 1350 AP	1350.00	135	฿2,792	฿3,329	฿4,135	฿4,988	฿6,041	฿7,477	฿11,007	380	฿69,161
DT10 1400 AP	1400.00	140	฿2,861	฿3,433	฿4,279	฿5,186	฿6,206	฿7,650	฿11,406	380	฿71,663
DT10 1420 AP	1420.00	142	฿2,884	฿3,461	฿4,334	฿5,193	฿6,260	฿7,709	฿11,591	380	฿71,951
DT10 1500 AP	1500.00	150	฿2,941	฿3,536	฿4,385	฿5,291	฿6,415	฿7,751	฿11,677	380	฿73,190
DT10 1600 AP	1600.00	160	฿3,032	฿3,629	฿4,534	฿5,498	฿6,587	฿8,141	฿12,250	200	฿39,520
DT10 1610 AP	1610.00	161	฿3,210	฿3,865	฿4,798	฿5,773	฿6,914	฿8,587	฿12,922	200	฿40,600
DT10 1700 AP	1700.00	170	฿3,262	฿3,916	฿4,845	฿5,871	฿7,011	฿8,754	฿13,173	200	฿40,852
DT10 1800 AP	1800.00	180	฿3,398	฿4,093	฿5,082	฿6,121	฿7,360	฿9,005	฿13,510	200	฿42,204
DT10 1880 AP	1880.00	188	฿3,577	฿4,282	฿5,314	฿6,415	฿7,768	฿9,505	฿14,418	200	฿46,853

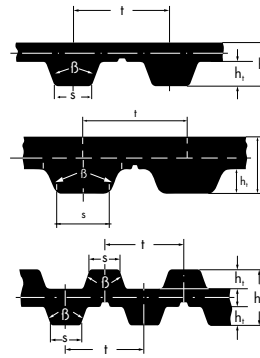

แบบหน้าตัด :
T2.5, T5, T10, MXL, XL, L

แบบหน้าตัด :
AT5, AT10

แบบหน้าตัด :
DT5, DT10

optibelt ALPHA TORQUE

สายพานไทม์มิ่งโพลียูรีเทน
(POLYURETHANE TIMING BELT)
(maintenance-free, with steel wire cord)



	T2.5	T5	T10	AT3	AT5	AT10	DT5	DT10	MXL	XL	L
ความยาว	ความยาว pitch L_W	ความยาว pitch L_W	ความยาว pitch L_W	ความยาว pitch L_W	ความยาว pitch L_W	ความยาว pitch L_W	ความยาว pitch L_W	ความยาว pitch L_W	ความยาว pitch L_W /100	ความยาว pitch L_W /10	ความยาว pitch L_W /10
หน่วย	มม.	มม.	มม.	มม.	มม.	มม.	มม.	มม.	นิ้ว	นิ้ว	นิ้ว
ความสูงของสายพาน h_s (มม.)	1.30	2.20	4.50	1.90	2.70	5.00	3.40	7.00	1.14	2.30	3.60
ความสูงของฟัน h_t (มม.)	0.70	1.20	2.50	1.10	1.20	2.50	1.20	2.50	0.51	1.27	1.91
ระยะpitchของฟัน t (มม.)	2.50	5.00	10.00	3.00	5.00	10.00	5.00	10.00	2.032	5.08	9.525
มุมของฟัน β (°)	40	40	40	50	25	25	40	40	40	50	40
ความกว้างของฟัน s (มม.)	1.00	1.80	3.50	1.50	2.50	5.00	1.80	3.50	-	1.37	3.20
ค่าบริการพิเศษสำหรับ เส้นใยเสริมแรง อะรา มิด [%]	-	-	-	-	-	-	-	-	กรุณา สอบถาม เพิ่มเติม	กรุณา สอบถาม เพิ่มเติม	กรุณา สอบถาม เพิ่มเติม
ค่าบริการพิเศษสำหรับ เส้นใยเสริมแรงแบบสแตน เลส (RF) [%]	-	40	40	-	40	40	40	40	กรุณา สอบถาม เพิ่มเติม	กรุณา สอบถาม เพิ่มเติม	กรุณา สอบถาม เพิ่มเติม
ค่าบริการพิเศษสำหรับ เส้นลวดเหล็กเสริมแรงถึง ที่มีความยืดหยุ่นสูง (HF) [%] *	40	40	40	40	-	40	40	40	กรุณา สอบถาม เพิ่มเติม	กรุณา สอบถาม เพิ่มเติม	กรุณา สอบถาม เพิ่มเติม

• สายพานรุ่นนี้ ไม่มีการเก็บสต็อก และมีปริมาณขั้นต่ำในการสั่งซื้อ
สายพานที่มีความกว้างอยู่ระหว่างช่วงความกว้างมาตรฐาน ให้ใช้ราคาของสายพานที่มีความกว้างมาตรฐานที่สูงกว่า
หน้าตัด T2, T20, DT2.5 และ S3M กรุณาสอบถามเพิ่มเติม

* จะมีค่าบริการพิเศษเพิ่มเติมสำหรับการผลิตสายพานขนาดไม่มาตรฐาน
สายพานแบบพิเศษ โรงงานไม่สามารถผลิตให้ได้ทุกขนาดที่ต้องการ
ความสามารถในการผลิต ปริมาณการสั่งซื้อขั้นต่ำ และ ระยะเวลาในการจัดส่ง จะทำการประเมินเป็นกรณีไป สายพานขนาดพิเศษ กรุณาสอบถาม
เพิ่มเติม

สายพานอัลฟ่าทอร์คแบบพิเศษ (แบบอัพเกรด)
รายละเอียดเกี่ยวกับการอัพเกรด / การขึ้นรูปของสายพานแบบพิเศษ กรุณาดูรายละเอียดเพิ่มเติมในแคตตาล็อก "Material Handling"
สำหรับราคา กรุณาสอบถามข้อมูลเพิ่มเติม

ALPHA SRP (แบบขึ้นรูป - แบบเชื่อมต่อกันได้)

สายพานหน้าตัด Profiles AT3 - AT5 - AT10 - AT20 - T2.5 - T5 - T10 - T20 - MXL - XL - L

หากต้องการทราบ ราคา, จำนวนสั่งซื้อขั้นต่ำ, ระยะเวลาจัดส่งสินค้า กรุณาสอบถามข้อมูลเพิ่มเติม

ตัวอย่างรหัสในการสั่งซื้อสายพาน ALPHA TORQUE : 6 DT5 / 300

6 = หน้ากว้างสายพาน 6 มม.

DT5 = หน้าตัด DT5

120 = ความยาวสายพาน 120 มม.



เบอร์สายพาน	ความยาวพิกซ์ (มม.) L _w	จำนวนฟัน	ราคาต่อ 4 มม.	ราคาต่อ 6 มม.	ราคาต่อ 8 มม.	ราคาต่อ 10 มม.	ราคาต่อ 12 มม.	ความกว้างของสายพานต่อฟัน	ราคาต่อฟัน
T2.5									
T2.5 107.5	107.50	43	฿596	฿659	฿739	฿848	฿1,009	200	฿8,720
T2.5 120	120.00	48	฿596	฿659	฿739	฿848	฿1,009	200	฿8,754
T2.5 145	145.00	58	฿596	฿659	฿739	฿848	฿1,009	200	฿8,823
T2.5 150	150.00	60	฿596	฿659	฿739	฿848	฿1,009	200	฿8,846
T2.5 160	160.00	64	฿596	฿659	฿739	฿848	฿1,009	200	฿8,892
T2.5 177.5	177.50	71	฿603	฿664	฿758	฿861	฿1,026	200	฿8,892
T2.5 180	180.00	72	฿630	฿676	฿775	฿877	฿1,031	200	฿8,960
T2.5 200	200.00	80	฿630	฿676	฿775	฿877	฿1,031	200	฿8,960
T2.5 210	210.00	84	฿636	฿699	฿780	฿882	฿1,038	200	฿8,960
T2.5 230	230.00	92	฿636	฿699	฿791	฿882	฿1,060	200	฿9,241
T2.5 245	245.00	98	฿636	฿699	฿803	฿890	฿1,072	200	฿9,379
T2.5 250	250.00	100	฿643	฿703	฿805	฿898	฿1,078	200	฿9,415
T2.5 265	265.00	106	฿659	฿717	฿815	฿923	฿1,095	200	฿9,522
T2.5 277.5	277.50	111	฿659	฿717	฿815	฿923	฿1,095	200	฿9,660
T2.5 285	285.00	114	฿664	฿717	฿837	฿935	฿1,124	200	฿9,797
T2.5 290	290.00	116	฿664	฿717	฿837	฿935	฿1,124	200	฿9,797
T2.5 305	305.00	122	฿664	฿729	฿854	฿946	฿1,141	200	฿9,940
T2.5 317.5	317.50	127	฿699	฿758	฿882	฿1,003	฿1,187	200	฿10,347
T2.5 330	330.00	132	฿717	฿775	฿890	฿1,009	฿1,210	380	฿20,775
T2.5 342.5	342.50	137	฿717	฿775	฿890	฿1,009	฿1,210	380	฿20,907
T2.5 380	380.00	152	฿717	฿803	฿923	฿1,015	฿1,215	380	฿21,606
T2.5 420	420.00	168	฿739	฿815	฿946	฿1,060	฿1,273	380	฿22,237
T2.5 480	480.00	192	฿791	฿861	฿1,009	฿1,124	฿1,324	380	฿24,031
T2.5 500	500.00	200	฿848	฿923	฿1,060	฿1,187	฿1,417	380	฿24,592
T2.5 540	540.00	216	฿890	฿1,003	฿1,129	฿1,273	฿1,508	380	฿26,330
T2.5 600	600.00	240	฿923	฿1,015	฿1,152	฿1,301	฿1,564	380	฿27,580
T2.5 620	620.00	248	฿940	฿1,026	฿1,175	฿1,324	฿1,587	380	฿27,969
T2.5 650	650.00	260	฿963	฿1,060	฿1,210	฿1,365	฿1,627	380	฿28,554
T2.5 780	780.00	312	฿963	฿1,141	฿1,301	฿1,462	฿1,749	380	฿29,478
T2.5 915	915.00	366	฿1,124	฿1,215	฿1,399	฿1,571	฿1,886	380	฿31,152
T2.5 950	950.00	380	฿1,124	฿1,238	฿1,422	฿1,582	฿1,904	380	฿33,208

เบอร์สายพาน	ความยาวพิกซ์ (มม.) L _w	จำนวนฟัน	ราคาต่อ 6 มม.	ราคาต่อ 8 มม.	ราคาต่อ 10 มม.	ราคาต่อ 12 มม.	ราคาต่อ 16 มม.	ราคาต่อ 20 มม.	ราคาต่อ 25 มม.	ความกว้างของสายพานต่อฟัน	ราคา
T5											
T5 150	150.00	30	฿459	฿585	฿676	฿780	฿963	฿1,135	฿1,318	200	฿6,622
T5 165	165.00	33	฿459	฿585	฿676	฿780	฿963	฿1,135	฿1,318	200	฿6,622
T5 180	180.00	36	฿463	฿585	฿702	฿788	฿993	฿1,153	฿1,353	200	฿6,755
T5 185	185.00	37	฿464	฿585	฿711	฿791	฿1,003	฿1,158	฿1,365	200	฿6,798
T5 200	200.00	40	฿464	฿585	฿711	฿791	฿1,003	฿1,158	฿1,365	200	฿6,798
T5 215	215.00	43	฿470	฿603	฿717	฿803	฿1,015	฿1,198	฿1,388	200	฿7,017
T5 220	220.00	44	฿470	฿603	฿717	฿803	฿1,015	฿1,198	฿1,388	200	฿7,017
T5 225	225.00	45	฿470	฿603	฿717	฿803	฿1,015	฿1,198	฿1,388	200	฿7,017
T5 245	245.00	49	฿488	฿630	฿729	฿815	฿1,038	฿1,204	฿1,417	200	฿7,435
T5 250	250.00	50	฿488	฿630	฿739	฿837	฿1,038	฿1,210	฿1,427	200	฿7,435
T5 255	255.00	51	฿488	฿630	฿739	฿843	฿1,038	฿1,210	฿1,427	200	฿7,504
T5 260	260.00	52	฿488	฿630	฿739	฿843	฿1,038	฿1,210	฿1,427	200	฿7,504
T5 270	270.00	54	฿494	฿636	฿758	฿854	฿1,060	฿1,261	฿1,462	200	฿7,504
T5 275	275.00	55	฿494	฿636	฿768	฿861	฿1,072	฿1,261	฿1,473	200	฿7,573
T5 280	280.00	56	฿504	฿636	฿775	฿861	฿1,095	฿1,273	฿1,491	200	฿7,642
T5 295	295.00	59	฿504	฿636	฿775	฿861	฿1,095	฿1,273	฿1,491	200	฿7,642



เบอร์สายพาน	ความยาวพิกซ์ (มม.) L _w	จำนวนฟัน	ราคาต่อ 6 มม.	ราคาต่อ 8 มม.	ราคาต่อ 10 มม.	ราคาต่อ 12 มม.	ราคาต่อ 16 มม.	ราคาต่อ 20 มม.	ราคาต่อ 25 มม.	ความกว้างของสายพานต่อฟัน	ราคา
T5 300	300.00	60	฿533	฿664	฿780	฿882	฿1,124	฿1,301	฿1,525	200	฿7,717
T5 305	305.00	61	฿533	฿664	฿780	฿882	฿1,124	฿1,301	฿1,525	200	฿7,717
T5 320	320.00	64	฿533	฿664	฿780	฿882	฿1,124	฿1,301	฿1,525	200	฿7,992
T5 325	325.00	65	฿533	฿664	฿780	฿882	฿1,124	฿1,301	฿1,525	380	฿15,358
T5 330	330.00	66	฿533	฿664	฿791	฿890	฿1,129	฿1,313	฿1,537	380	฿15,490
T5 340	340.00	68	฿533	฿664	฿791	฿890	฿1,129	฿1,313	฿1,537	380	฿15,558
T5 350	350.00	70	฿544	฿676	฿797	฿894	฿1,135	฿1,313	฿1,537	380	฿15,627
T5 355	355.00	71	฿544	฿676	฿797	฿894	฿1,135	฿1,313	฿1,537	380	฿15,627
T5 360	360.00	72	฿544	฿676	฿797	฿894	฿1,135	฿1,313	฿1,559	380	฿15,665
T5 365	365.00	73	฿544	฿676	฿797	฿894	฿1,135	฿1,313	฿1,559	380	฿15,702
T5 375	375.00	75	฿544	฿676	฿797	฿894	฿1,135	฿1,313	฿1,559	380	฿15,702
T5 390	390.00	78	฿544	฿682	฿803	฿917	฿1,135	฿1,313	฿1,559	380	฿15,702
T5 400	400.00	80	฿544	฿682	฿803	฿917	฿1,135	฿1,313	฿1,559	380	฿15,840
T5 410	410.00	82	฿544	฿682	฿803	฿917	฿1,135	฿1,324	฿1,559	380	฿16,046
T5 420	420.00	84	฿544	฿699	฿815	฿923	฿1,158	฿1,358	฿1,582	380	฿16,046
T5 425	425.00	85	฿544	฿699	฿815	฿923	฿1,158	฿1,358	฿1,582	380	฿16,189
T5 430	430.00	86	฿544	฿699	฿815	฿923	฿1,158	฿1,358	฿1,582	380	฿16,189
T5 440	440.00	88	฿544	฿699	฿815	฿923	฿1,158	฿1,358	฿1,582	380	฿16,327
T5 445	445.00	89	฿544	฿699	฿815	฿923	฿1,158	฿1,358	฿1,582	380	฿16,396
T5 450	450.00	90	฿544	฿699	฿815	฿923	฿1,158	฿1,358	฿1,582	380	฿16,396
T5 455	455.00	91	฿544	฿699	฿815	฿923	฿1,158	฿1,358	฿1,582	380	฿16,539
T5 460	460.00	92	฿544	฿706	฿815	฿935	฿1,175	฿1,365	฿1,599	380	฿16,608
T5 475	475.00	95	฿551	฿711	฿843	฿952	฿1,182	฿1,392	฿1,627	380	฿16,882
T5 480	480.00	96	฿579	฿717	฿854	฿963	฿1,204	฿1,417	฿1,640	380	฿17,164
T5 500	500.00	100	฿585	฿739	฿877	฿1,003	฿1,249	฿1,451	฿1,691	380	฿17,714
T5 510	510.00	102	฿596	฿775	฿894	฿1,031	฿1,285	฿1,502	฿1,755	380	฿18,270
T5 515	515.00	103	฿600	฿776	฿904	฿1,033	฿1,294	฿1,510	฿1,768	380	฿18,385
T5 525	525.00	105	฿607	฿780	฿923	฿1,038	฿1,313	฿1,525	฿1,794	380	฿18,615
T5 545	545.00	109	฿647	฿797	฿957	฿1,095	฿1,358	฿1,582	฿1,851	380	฿19,032
T5 550	550.00	110	฿647	฿797	฿957	฿1,095	฿1,358	฿1,582	฿1,851	380	฿19,102
T5 560	560.00	112	฿647	฿797	฿957	฿1,095	฿1,358	฿1,582	฿1,851	380	฿19,176
T5 575	575.00	115	฿647	฿815	฿963	฿1,100	฿1,365	฿1,611	฿1,880	380	฿19,314
T5 590	590.00	118	฿659	฿843	฿969	฿1,112	฿1,399	฿1,634	฿1,904	380	฿19,800
T5 600	600.00	120	฿664	฿843	฿992	฿1,124	฿1,399	฿1,640	฿1,904	380	฿19,938
T5 610	610.00	122	฿676	฿854	฿1,003	฿1,129	฿1,422	฿1,658	฿1,920	380	฿20,081
T5 620	620.00	124	฿699	฿877	฿1,031	฿1,158	฿1,451	฿1,709	฿1,995	380	฿20,288
T5 625	625.00	125	฿699	฿877	฿1,031	฿1,158	฿1,451	฿1,709	฿1,995	380	฿20,357
T5 630	630.00	126	฿699	฿877	฿1,031	฿1,158	฿1,451	฿1,709	฿1,995	380	฿20,489
T5 640	640.00	128	฿706	฿877	฿1,038	฿1,182	฿1,491	฿1,732	฿2,029	380	฿20,632
T5 650	650.00	130	฿706	฿877	฿1,038	฿1,182	฿1,491	฿1,732	฿2,029	380	฿20,775
T5 660	660.00	132	฿711	฿890	฿1,049	฿1,187	฿1,502	฿1,755	฿2,048	380	฿20,839
T5 675	675.00	135	฿717	฿894	฿1,060	฿1,204	฿1,508	฿1,760	฿2,065	380	฿20,907
T5 690	690.00	138	฿717	฿894	฿1,072	฿1,215	฿1,525	฿1,782	฿2,082	380	฿21,188
T5 700	700.00	140	฿722	฿917	฿1,095	฿1,238	฿1,548	฿1,800	฿2,092	380	฿21,469
T5 720	720.00	144	฿729	฿923	฿1,095	฿1,244	฿1,559	฿1,806	฿2,092	380	฿21,606
T5 725	725.00	145	฿729	฿923	฿1,095	฿1,244	฿1,559	฿1,806	฿2,110	380	฿21,676
T5 750	750.00	150	฿729	฿923	฿1,100	฿1,244	฿1,559	฿1,817	฿2,115	380	฿22,025
T5 780	780.00	156	฿729	฿923	฿1,100	฿1,249	฿1,564	฿1,834	฿2,150	380	฿22,375
T5 800	800.00	160	฿739	฿946	฿1,124	฿1,273	฿1,582	฿1,851	฿2,167	380	฿22,444
T5 815	815.00	163	฿780	฿1,003	฿1,158	฿1,313	฿1,658	฿1,937	฿2,270	380	฿23,482
T5 840	840.00	168	฿797	฿1,009	฿1,182	฿1,324	฿1,674	฿1,973	฿2,293	380	฿23,550
T5 850	850.00	170	฿797	฿1,015	฿1,187	฿1,336	฿1,674	฿1,973	฿2,304	380	฿23,694



เบอร์สายพาน	ความยาวพิกซ์ (มม.) L _w	จำนวนฟัน	ราคาต่อ 6 มม.	ราคาต่อ 8 มม.	ราคาต่อ 10 มม.	ราคาต่อ 12 มม.	ราคาต่อ 16 มม.	ราคาต่อ 20 มม.	ราคาต่อ 25 มม.	ความกว้างของสายพานต่อฟัน	ราคา
T5 860	860.00	172	฿803	฿1,015	฿1,198	฿1,341	฿1,685	฿1,983	฿2,315	380	฿23,942
T5 900	900.00	180	฿803	฿1,015	฿1,198	฿1,358	฿1,719	฿1,983	฿2,328	380	฿24,386
T5 920	920.00	184	฿820	฿1,031	฿1,221	฿1,379	฿1,737	฿2,015	฿2,369	380	฿24,525
T5 940	940.00	188	฿837	฿1,049	฿1,244	฿1,399	฿1,755	฿2,048	฿2,414	380	฿24,663
T5 990	990.00	198	฿854	฿1,072	฿1,278	฿1,445	฿1,817	฿2,115	฿2,465	380	฿25,361
T5 1000	1,000.00	200	฿877	฿1,095	฿1,296	฿1,480	฿1,847	฿2,155	฿2,511	380	฿25,568
T5 1075	1,075.00	215	฿952	฿1,204	฿1,438	฿1,627	฿2,029	฿2,368	฿2,769	380	฿28,341
T5 1100	1,100.00	220	฿969	฿1,215	฿1,480	฿1,658	฿2,082	฿2,442	฿2,838	380	฿28,973
T5 1115	1,115.00	223	฿992	฿1,238	฿1,491	฿1,680	฿2,098	฿2,471	฿2,877	145	฿11,259
T5 1140	1,140.00	228	฿1,015	฿1,278	฿1,508	฿1,725	฿2,150	฿2,511	฿2,934	380	฿30,223
T5 1215	1,215.00	243	฿1,100	฿1,388	฿1,634	฿1,869	฿2,321	฿2,717	฿3,175	380	฿32,515
T5 1315	1,315.00	263	฿1,175	฿1,480	฿1,749	฿1,983	฿2,482	฿2,918	฿3,388	380	฿34,741
T5 1350	1,350.00	270	฿1,204	฿1,525	฿1,800	฿2,035	฿2,579	฿3,010	฿3,486	380	฿35,640
T5 1380	1,380.00	276	฿1,215	฿1,564	฿1,851	฿2,092	฿2,620	฿3,060	฿3,601	380	฿36,684
T5 1440	1,440.00	288	฿1,296	฿1,640	฿1,937	฿2,201	฿2,764	฿3,233	฿3,767	380	฿38,422

เบอร์สายพาน	ความยาวพิกซ์ (มม.) L _w	จำนวนฟัน	ราคาต่อ 10 มม.	ราคาต่อ 12 มม.	ราคาต่อ 16 มม.	ราคาต่อ 20 มม.	ราคาต่อ 25 มม.	ราคาต่อ 32 มม.	ราคาต่อ 50 มม.	ความกว้างของสายพานต่อฟัน	ราคา
T10											
T10 260	260.00	26	฿797	฿957	฿1,198	฿1,438	฿1,737	฿2,115	฿3,182	200	฿9,522
T10 320	320.00	32	฿797	฿957	฿1,198	฿1,445	฿1,737	฿2,139	฿3,193	200	฿9,729
T10 350	350.00	35	฿797	฿963	฿1,198	฿1,445	฿1,737	฿2,144	฿3,205	380	฿18,901
T10 370	370.00	37	฿797	฿963	฿1,198	฿1,445	฿1,737	฿2,144	฿3,205	380	฿19,032
T10 400	400.00	40	฿797	฿963	฿1,198	฿1,445	฿1,737	฿2,144	฿3,205	380	฿19,032
T10 410	410.00	41	฿803	฿963	฿1,198	฿1,451	฿1,742	฿2,150	฿3,205	380	฿19,102
T10 440	440.00	44	฿815	฿992	฿1,210	฿1,473	฿1,755	฿2,155	฿3,244	380	฿19,450
T10 450	450.00	45	฿837	฿1,003	฿1,244	฿1,491	฿1,794	฿2,196	฿3,301	380	฿19,800
T10 500	500.00	50	฿865	฿1,031	฿1,285	฿1,564	฿1,874	฿2,293	฿3,445	380	฿21,257
T10 530	530.00	53	฿894	฿1,095	฿1,341	฿1,634	฿1,960	฿2,414	฿3,611	380	฿21,676
T10 550	550.00	55	฿923	฿1,112	฿1,388	฿1,662	฿2,001	฿2,453	฿3,663	380	฿22,095
T10 560	560.00	56	฿935	฿1,112	฿1,392	฿1,662	฿2,001	฿2,471	฿3,737	380	฿22,306
T10 600	600.00	60	฿957	฿1,158	฿1,427	฿1,732	฿2,069	฿2,538	฿3,818	380	฿23,206
T10 610	610.00	61	฿963	฿1,158	฿1,445	฿1,737	฿2,082	฿2,579	฿3,852	380	฿23,275
T10 630	630.00	63	฿1,003	฿1,182	฿1,473	฿1,782	฿2,144	฿2,613	฿3,972	380	฿23,550
T10 650	650.00	65	฿1,009	฿1,204	฿1,496	฿1,800	฿2,167	฿2,660	฿4,018	380	฿24,250
T10 660	660.00	66	฿1,009	฿1,210	฿1,502	฿1,817	฿2,183	฿2,677	฿4,030	380	฿24,386
T10 680	680.00	68	฿1,029	฿1,237	฿1,532	฿1,855	฿2,218	฿2,731	฿4,087	380	฿24,708
T10 690	690.00	69	฿1,038	฿1,249	฿1,548	฿1,874	฿2,236	฿2,758	฿4,116	380	฿24,869
T10 700	700.00	70	฿1,038	฿1,249	฿1,564	฿1,874	฿2,265	฿2,769	฿4,122	380	฿25,012
T10 720	720.00	72	฿1,049	฿1,273	฿1,577	฿1,904	฿2,288	฿2,814	฿4,174	380	฿25,080
T10 750	750.00	75	฿1,088	฿1,285	฿1,599	฿1,927	฿2,321	฿2,866	฿4,218	380	฿25,499
T10 780	780.00	78	฿1,095	฿1,313	฿1,627	฿1,973	฿2,357	฿2,900	฿4,403	380	฿26,054
T10 800	800.00	80	฿1,100	฿1,324	฿1,652	฿1,995	฿2,384	฿2,947	฿4,437	380	฿26,400
T10 810	810.00	81	฿1,112	฿1,341	฿1,662	฿2,018	฿2,414	฿2,980	฿4,460	380	฿26,748
T10 840	840.00	84	฿1,158	฿1,392	฿1,737	฿2,092	฿2,516	฿3,090	฿4,632	380	฿27,586
T10 850	850.00	85	฿1,198	฿1,438	฿1,782	฿2,155	฿2,592	฿3,165	฿4,765	380	฿28,341
T10 880	880.00	88	฿1,244	฿1,491	฿1,851	฿2,225	฿2,677	฿3,301	฿4,907	380	฿29,598
T10 890	890.00	89	฿1,278	฿1,537	฿1,904	฿2,293	฿2,758	฿3,399	฿5,045	380	฿30,567
T10 900	900.00	90	฿1,313	฿1,571	฿1,960	฿2,357	฿2,838	฿3,474	฿5,193	380	฿31,472
T10 910	910.00	91	฿1,313	฿1,582	฿1,973	฿2,368	฿2,860	฿3,497	฿5,211	380	฿31,678
T10 920	920.00	92	฿1,341	฿1,599	฿2,001	฿2,414	฿2,900	฿3,543	฿5,331	380	฿32,304



เบอร์สายพาน	ความยาวพับกซ์ (มม.) L _w	จำนวนฟัน	ราคาต่อ 10 ม.	ราคาต่อ 12 ม.	ราคาต่อ 16 ม.	ราคาต่อ 20 ม.	ราคาต่อ 25 ม.	ราคาต่อ 32 ม.	ราคาต่อ 50 ม.	ความกว้างของ สายพานต่อฟัน	ราคาต่อ ฟัน
T10 950	950.00	95	฿1,375	฿1,652	฿2,052	฿2,465	฿2,987	฿3,641	฿5,514	380	฿33.003
T10 960	960.00	96	฿1,392	฿1,674	฿2,069	฿2,504	฿3,010	฿3,703	฿5,544	380	฿33.208
T10 970	970.00	97	฿1,399	฿1,674	฿2,086	฿2,522	฿3,032	฿3,737	฿5,623	380	฿33.553
T10 980	980.00	98	฿1,438	฿1,732	฿2,150	฿2,597	฿3,107	฿3,841	฿5,790	380	฿34.741
T10 1000	1,000.00	100	฿1,480	฿1,782	฿2,213	฿2,671	฿3,222	฿3,921	฿5,928	380	฿35.428
T10 1010	1,010.00	101	฿1,502	฿1,806	฿2,241	฿2,711	฿3,267	฿4,046	฿5,991	380	฿35.847
T10 1050	1,050.00	105	฿1,559	฿1,869	฿2,321	฿2,786	฿3,354	฿4,145	฿6,145	380	฿37.034
T10 1080	1,080.00	108	฿1,587	฿1,904	฿2,368	฿2,860	฿3,445	฿4,209	฿6,380	380	฿37.796
T10 1100	1,100.00	110	฿1,599	฿1,909	฿2,379	฿2,873	฿3,461	฿4,260	฿6,420	380	฿38.071
T10 1110	1,110.00	111	฿1,599	฿1,920	฿2,379	฿2,877	฿3,469	฿4,312	฿6,483	380	฿38.145
T10 1140	1,140.00	114	฿1,640	฿1,973	฿2,448	฿2,947	฿3,543	฿4,380	฿6,506	380	฿38.903
T10 1150	1,150.00	115	฿1,652	฿1,983	฿2,459	฿2,975	฿3,588	฿4,409	฿6,615	380	฿39.320
T10 1200	1,200.00	120	฿1,680	฿2,035	฿2,522	฿3,038	฿3,650	฿4,506	฿6,701	380	฿40.370
T10 1210	1,210.00	121	฿1,680	฿2,035	฿2,528	฿3,038	฿3,658	฿4,506	฿6,730	380	฿40.507
T10 1240	1,240.00	124	฿1,732	฿2,065	฿2,579	฿3,090	฿3,737	฿4,552	฿6,897	380	฿41.058
T10 1250	1,250.00	125	฿1,742	฿2,082	฿2,592	฿3,131	฿3,771	฿4,581	฿6,948	380	฿41.269
T10 1300	1,300.00	130	฿1,847	฿2,196	฿2,752	฿3,308	฿3,979	฿4,845	฿7,367	380	฿43.770
T10 1320	1,320.00	132	฿1,904	฿2,276	฿2,844	฿3,417	฿4,099	฿5,142	฿7,573	380	฿45.299
T10 1350	1,350.00	135	฿1,937	฿2,321	฿2,877	฿3,469	฿4,196	฿5,193	฿7,642	380	฿46.200
T10 1390	1,390.00	139	฿1,960	฿2,368	฿2,947	฿3,549	฿4,312	฿5,287	฿7,923	380	฿47.455
T10 1400	1,400.00	140	฿1,983	฿2,384	฿2,975	฿3,601	฿4,312	฿5,320	฿7,923	380	฿47.799
T10 1420	1,420.00	142	฿2,001	฿2,414	฿3,010	฿3,611	฿4,351	฿5,361	฿8,060	380	฿48.005
T10 1440	1,440.00	144	฿2,018	฿2,414	฿3,010	฿3,624	฿4,351	฿5,361	฿8,060	380	฿48.143
T10 1450	1,450.00	145	฿2,018	฿2,425	฿3,015	฿3,624	฿4,369	฿5,361	฿8,060	380	฿48.212
T10 1460	1,460.00	146	฿2,018	฿2,436	฿3,015	฿3,624	฿4,409	฿5,361	฿8,060	380	฿48.212
T10 1500	1,500.00	150	฿2,048	฿2,453	฿3,051	฿3,668	฿4,454	฿5,383	฿8,129	380	฿48.912
T10 1560	1,560.00	156	฿2,069	฿2,471	฿3,102	฿3,726	฿4,500	฿5,504	฿8,198	380	฿49.542
T10 1600	1,600.00	160	฿2,110	฿2,516	฿3,159	฿3,818	฿4,581	฿5,646	฿8,542	200	฿26.261
T10 1610	1,610.00	161	฿2,225	฿2,677	฿3,331	฿4,007	฿4,798	฿5,985	฿8,892	200	฿28.136
T10 1700	1,700.00	170	฿2,270	฿2,717	฿3,371	฿4,071	฿4,873	฿6,060	฿9,035	200	฿28.487
T10 1750	1,750.00	175	฿2,276	฿2,745	฿3,412	฿4,104	฿4,907	฿6,078	฿9,035	200	฿28.761
T10 1780	1,780.00	178	฿2,321	฿2,774	฿3,461	฿4,185	฿5,016	฿6,185	฿9,311	200	฿28.836
T10 1800	1,800.00	180	฿2,357	฿2,838	฿3,532	฿4,252	฿5,114	฿6,255	฿9,379	200	฿29.391
T10 1880	1,880.00	188	฿2,471	฿2,980	฿3,696	฿4,454	฿5,395	฿6,639	฿10,072	200	฿31.335
T10 1960	1,960.00	196	฿2,626	฿3,165	฿3,903	฿4,735	฿5,664	฿6,948	฿10,491	200	฿33.348
T10 2250	2,250.00	225	฿3,342	฿4,035	฿4,937	฿6,060	฿7,224	฿8,892	฿13,340	200	฿40.158



เบอร์สายพาน	ความยาวพิกซ์ (มม.) L _w	จำนวนฟัน	ราคาต่อ 6 มม.	ราคาต่อ 8 มม.	ราคาต่อ 10 มม.	ราคาต่อ 12 มม.	ราคาต่อ 16 มม.	ความกว้างของสายพานต่อฟัน	ราคาต่อฟัน
AT3									
AT3 150	150.00	50	฿636	฿795	฿929	฿1,038	฿1,230	200	฿11,478
AT3 201	201.00	67	฿636	฿797	฿931	฿1,041	฿1,233	200	฿12,847
AT3 252	252.00	84	฿648	฿813	฿951	฿1,061	฿1,260	200	฿13,107
AT3 267	267.00	89	฿649	฿814	฿951	฿1,063	฿1,260	200	฿13,121
AT3 270	270.00	90	฿695	฿871	฿1,018	฿1,136	฿1,347	200	฿14,017
AT3 300	300.00	100	฿701	฿878	฿1,027	฿1,147	฿1,359	200	฿14,158
AT3 351	351.00	117	฿770	฿965	฿1,129	฿1,261	฿1,495	380	฿27,598
AT3 399	399.00	133	฿807	฿1,012	฿1,183	฿1,323	฿1,567	380	฿27,984
AT3 417	417.00	139	฿830	฿1,039	฿1,215	฿1,358	฿1,610	380	฿28,085
AT3 450	450.00	150	฿854	฿1,069	฿1,251	฿1,398	฿1,658	380	฿29,527
AT3 486	486.00	162	฿902	฿1,130	฿1,322	฿1,477	฿1,750	380	฿31,163
AT3 501	501.00	167	฿922	฿1,155	฿1,351	฿1,509	฿1,790	380	฿31,843
AT3 549	549.00	183	฿939	฿1,176	฿1,377	฿1,538	฿1,822	380	฿32,481
AT3 600	600.00	200	฿980	฿1,228	฿1,436	฿1,605	฿1,900	380	฿33,870
AT3 639	639.00	213	฿1,006	฿1,261	฿1,474	฿1,647	฿1,954	380	฿34,716
AT3 648	648.00	216	฿1,012	฿1,268	฿1,483	฿1,658	฿1,964	380	฿34,912
AT3 714	714.00	238	฿1,155	฿1,446	฿1,691	฿1,889	฿2,240	380	฿40,860
AT3 816	816.00	272	฿1,320	฿1,653	฿1,933	฿2,160	฿2,560	380	฿46,697

เบอร์สายพาน	ความยาวพิกซ์ (มม.) L _w	จำนวนฟัน	ราคาต่อ 6 มม.	ราคาต่อ 8 มม.	ราคาต่อ 10 มม.	ราคาต่อ 12 มม.	ราคาต่อ 16 มม.	ราคาต่อ 20 มม.	ราคาต่อ 25 มม.	ความกว้างของสายพานต่อฟัน	ราคาต่อฟัน
AT5											
AT5 200	200.00	40	฿557	฿702	฿853	฿950	฿1,185	฿1,409	฿1,628	200	฿8,201
AT5 225	225.00	45	฿579	฿722	฿861	฿963	฿1,210	฿1,438	฿1,662	200	฿8,473
AT5 255	255.00	51	฿585	฿758	฿890	฿1,009	฿1,249	฿1,451	฿1,719	200	฿8,847
AT5 280	280.00	56	฿607	฿775	฿935	฿1,031	฿1,313	฿1,513	฿1,794	200	฿9,173
AT5 300	300.00	60	฿636	฿797	฿940	฿1,060	฿1,341	฿1,564	฿1,822	200	฿9,241
AT5 330	330.00	66	฿636	฿797	฿945	฿1,074	฿1,353	฿1,569	฿1,832	380	฿18,220
AT5 340	340.00	68	฿636	฿797	฿946	฿1,078	฿1,358	฿1,571	฿1,834	380	฿18,413
AT5 375	375.00	75	฿647	฿803	฿957	฿1,088	฿1,365	฿1,571	฿1,869	380	฿18,901
AT5 390	390.00	78	฿647	฿815	฿963	฿1,095	฿1,365	฿1,571	฿1,869	380	฿19,032
AT5 420	420.00	84	฿647	฿837	฿969	฿1,100	฿1,392	฿1,634	฿1,904	380	฿19,450
AT5 450	450.00	90	฿647	฿837	฿969	฿1,100	฿1,392	฿1,634	฿1,904	380	฿19,869
AT5 455	455.00	91	฿647	฿837	฿969	฿1,100	฿1,392	฿1,634	฿1,904	380	฿20,156
AT5 500	500.00	100	฿706	฿890	฿1,049	฿1,198	฿1,496	฿1,742	฿2,029	380	฿21,469
AT5 545	545.00	109	฿780	฿957	฿1,141	฿1,313	฿1,634	฿1,904	฿2,225	380	฿23,138
AT5 600	600.00	120	฿797	฿1,009	฿1,182	฿1,341	฿1,674	฿1,973	฿2,288	380	฿24,250
AT5 610	610.00	122	฿803	฿1,020	฿1,198	฿1,358	฿1,709	฿1,983	฿2,304	380	฿24,318
AT5 660	660.00	132	฿854	฿1,078	฿1,273	฿1,427	฿1,806	฿2,110	฿2,453	380	฿25,499
AT5 710	710.00	142	฿877	฿1,100	฿1,313	฿1,491	฿1,851	฿2,161	฿2,522	380	฿26,198
AT5 720	720.00	144	฿882	฿1,100	฿1,313	฿1,491	฿1,869	฿2,167	฿2,522	380	฿26,679
AT5 750	750.00	150	฿882	฿1,100	฿1,318	฿1,491	฿1,869	฿2,179	฿2,534	380	฿27,237
AT5 780	780.00	156	฿882	฿1,100	฿1,318	฿1,496	฿1,874	฿2,201	฿2,579	380	฿27,793
AT5 825	825.00	165	฿946	฿1,198	฿1,399	฿1,582	฿1,995	฿2,340	฿2,728	380	฿28,005
AT5 860	860.00	172	฿957	฿1,210	฿1,438	฿1,634	฿2,024	฿2,368	฿2,769	380	฿28,692
AT5 975	975.00	195	฿1,031	฿1,318	฿1,564	฿1,749	฿2,213	฿2,579	฿3,021	380	฿31,616
AT5 1050	1,050.00	210	฿1,112	฿1,399	฿1,680	฿1,886	฿2,379	฿2,774	฿3,239	380	฿34,041
AT5 1125	1,125.00	225	฿1,187	฿1,496	฿1,789	฿2,018	฿2,534	฿2,963	฿3,445	380	฿35,647
AT5 1500	1,500.00	300	฿1,513	฿1,897	฿2,241	฿2,538	฿3,032	฿3,737	฿4,339	380	฿45,719



เบอร์สายพาน	ความยาวพิกซ์ (มม.) L _w	จำนวนฟัน	ราคาต่อ 10 ม.	ราคาต่อ 12 ม.	ราคาต่อ 16 ม.	ราคาต่อ 20 ม.	ราคาต่อ 25 ม.	ราคาต่อ 32 ม.	ราคาต่อ 50 ม.	ความกว้างของสายพานต่อฟัน	ราคาต่อฟัน
AT10											
AT10 500	500.00	50	฿1,038	฿1,244	฿1,548	฿1,874	฿2,241	฿2,758	฿4,122	380	฿24,989
AT10 530	530.00	53	฿1,088	฿1,313	฿1,627	฿1,960	฿2,350	฿2,884	฿4,328	380	฿25,917
AT10 560	560.00	56	฿1,124	฿1,324	฿1,668	฿1,995	฿2,402	฿2,980	฿4,488	380	฿26,817
AT10 580	580.00	58	฿1,138	฿1,355	฿1,685	฿2,039	฿2,442	฿3,019	฿4,534	380	฿27,314
AT10 600	600.00	60	฿1,152	฿1,388	฿1,702	฿2,082	฿2,482	฿3,058	฿4,581	380	฿27,811
AT10 610	610.00	61	฿1,158	฿1,392	฿1,737	฿2,086	฿2,504	฿3,077	฿4,627	380	฿27,930
AT10 660	660.00	66	฿1,204	฿1,451	฿1,806	฿2,179	฿2,626	฿3,222	฿4,838	380	฿29,874
AT10 700	700.00	70	฿1,249	฿1,496	฿1,874	฿2,241	฿2,711	฿3,331	฿4,958	380	฿30,079
AT10 730	730.00	73	฿1,285	฿1,537	฿1,909	฿2,304	฿2,769	฿3,404	฿5,118	380	฿30,497
AT10 780	780.00	78	฿1,313	฿1,571	฿1,944	฿2,362	฿2,832	฿3,486	฿5,287	380	฿31,335
AT10 800	800.00	80	฿1,318	฿1,587	฿1,977	฿2,397	฿2,873	฿3,543	฿5,325	380	฿31,885
AT10 840	840.00	84	฿1,392	฿1,668	฿2,086	฿2,522	฿3,021	฿3,709	฿5,561	380	฿33,140
AT10 880	880.00	88	฿1,499	฿1,801	฿2,247	฿2,711	฿3,251	฿4,006	฿5,946	380	฿35,476
AT10 890	890.00	89	฿1,525	฿1,834	฿2,288	฿2,758	฿3,308	฿4,082	฿6,042	380	฿36,059
AT10 920	920.00	92	฿1,627	฿1,920	฿2,402	฿2,884	฿3,486	฿4,252	฿6,403	380	฿38,839
AT10 960	960.00	96	฿1,668	฿2,018	฿2,482	฿3,004	฿3,611	฿4,437	฿6,650	380	฿39,883
AT10 980	980.00	98	฿1,725	฿2,069	฿2,579	฿3,112	฿3,732	฿4,575	฿6,948	380	฿41,688
AT10 1000	1,000.00	100	฿1,782	฿2,139	฿2,654	฿3,199	฿3,865	฿4,712	฿7,108	380	฿42,240
AT10 1010	1,010.00	101	฿1,806	฿2,167	฿2,693	฿3,250	฿3,921	฿4,855	฿7,154	380	฿42,587
AT10 1050	1,050.00	105	฿1,869	฿2,230	฿2,786	฿3,342	฿4,030	฿4,976	฿7,367	380	฿44,049
AT10 1080	1,080.00	108	฿1,909	฿2,288	฿2,844	฿3,417	฿4,122	฿5,056	฿7,642	380	฿45,162
AT10 1100	1,100.00	110	฿1,920	฿2,293	฿2,866	฿3,445	฿4,145	฿5,114	฿7,717	380	฿45,786
AT10 1150	1,150.00	115	฿1,977	฿2,379	฿2,952	฿3,560	฿4,312	฿5,291	฿7,923	380	฿47,662
AT10 1200	1,200.00	120	฿2,024	฿2,448	฿3,032	฿3,650	฿4,380	฿5,405	฿7,992	380	฿48,981
AT10 1210	1,210.00	121	฿2,024	฿2,448	฿3,038	฿3,650	฿4,397	฿5,405	฿8,060	380	฿49,261
AT10 1250	1,250.00	125	฿2,092	฿2,504	฿3,107	฿3,767	฿4,524	฿5,486	฿8,404	380	฿50,299
AT10 1280	1,280.00	128	฿2,155	฿2,579	฿3,193	฿3,852	฿4,666	฿5,658	฿8,617	380	฿51,348
AT10 1300	1,300.00	130	฿2,213	฿2,638	฿3,308	฿3,961	฿4,781	฿5,807	฿8,835	380	฿53,152
AT10 1320	1,320.00	132	฿2,288	฿2,728	฿3,412	฿4,099	฿4,925	฿6,174	฿9,035	380	฿55,023
AT10 1350	1,350.00	135	฿2,328	฿2,786	฿3,461	฿4,161	฿5,039	฿6,226	฿9,241	380	฿56,232
AT10 1360	1,360.00	136	฿2,340	฿2,809	฿3,474	฿4,178	฿5,062	฿6,255	฿9,311	380	฿56,627
AT10 1400	1,400.00	140	฿2,379	฿2,873	฿3,560	฿4,323	฿5,159	฿6,375	฿9,522	380	฿58,014
AT10 1420	1,420.00	142	฿2,402	฿2,884	฿3,611	฿4,328	฿5,217	฿6,427	฿9,660	380	฿58,570
AT10 1480	1,480.00	148	฿2,448	฿2,934	฿3,641	฿4,397	฿5,320	฿6,450	฿9,729	380	฿59,958
AT10 1500	1,500.00	150	฿2,453	฿2,947	฿3,658	฿4,409	฿5,344	฿6,461	฿9,729	380	฿60,857
AT10 1600	1,600.00	160	฿2,528	฿3,021	฿3,778	฿4,581	฿5,486	฿6,781	฿10,210	200	฿33,140
AT10 1700	1,700.00	170	฿2,717	฿3,262	฿4,035	฿4,895	฿5,841	฿7,298	฿10,807	200	฿33,811
AT10 1720	1,720.00	172	฿2,745	฿3,296	฿4,082	฿4,930	฿5,917	฿7,316	฿10,927	200	฿34,121
AT10 1800	1,800.00	180	฿2,832	฿3,399	฿4,242	฿5,101	฿6,140	฿7,504	฿11,259	200	฿35,358
AT10 1860	1,860.00	186	฿2,941	฿3,536	฿4,380	฿5,287	฿6,380	฿7,854	฿11,879	200	฿38,489
AT10 1940	1,940.00	194	฿3,068	฿3,696	฿4,574	฿5,514	฿6,673	฿8,198	฿12,366	200	฿41,826



เบอร์สายพาน	ความยาว พิกซ์ (มม.) L _w	จำนวน ฟัน	ราคาต่อ 6 มม.	ราคาต่อ 8 มม.	ราคาต่อ 10 มม.	ราคาต่อ 12 มม.	ราคาต่อ 16 มม.	ราคาต่อ 20 มม.	ราคาต่อ 25 มม.	ราคาต่อ 32 มม.	ความ กว้างของ สายพาน ต่อฟัน	ราคาต่อฟัน
DT5												
DT5 150	150.00	30	฿550	฿702	฿811	฿937	฿1,155	฿1,361	฿1,582	฿2,031	200	฿7,946
DT5 300	300.00	60	฿636	฿797	฿940	฿1,060	฿1,341	฿1,564	฿1,822	฿2,340	200	฿9,379
DT5 350	350.00	70	฿647	฿803	฿957	฿1,088	฿1,365	฿1,571	฿1,834	฿2,357	145	฿7,086
DT5 400	400.00	80	฿647	฿815	฿963	฿1,095	฿1,365	฿1,571	฿1,869	฿2,379	380	฿19,176
DT5 410	410.00	82	฿647	฿815	฿963	฿1,095	฿1,365	฿1,587	฿1,869	฿2,379	380	฿19,519
DT5 450	450.00	90	฿647	฿837	฿969	฿1,100	฿1,392	฿1,634	฿1,904	฿2,442	380	฿19,869
DT5 460	460.00	92	฿647	฿848	฿969	฿1,124	฿1,399	฿1,640	฿1,920	฿2,459	380	฿19,938
DT5 480	480.00	96	฿699	฿861	฿1,020	฿1,158	฿1,445	฿1,691	฿1,973	฿2,522	380	฿20,081
DT5 500	500.00	100	฿706	฿890	฿1,049	฿1,198	฿1,496	฿1,742	฿2,029	฿2,603	380	฿20,907
DT5 515	515.00	103	฿739	฿935	฿1,100	฿1,249	฿1,564	฿1,817	฿2,139	฿2,717	380	฿21,401
DT5 550	550.00	110	฿780	฿957	฿1,141	฿1,313	฿1,634	฿1,904	฿2,225	฿2,844	380	฿22,444
DT5 590	590.00	118	฿785	฿1,009	฿1,175	฿1,324	฿1,674	฿1,960	฿2,288	฿2,930	380	฿22,718
DT5 600	600.00	120	฿797	฿1,009	฿1,182	฿1,341	฿1,674	฿1,973	฿2,288	฿2,930	380	฿22,718
DT5 620	620.00	124	฿837	฿1,049	฿1,244	฿1,392	฿1,742	฿2,048	฿2,397	฿3,060	380	฿23,762
DT5 625	625.00	125	฿839	฿1,049	฿1,245	฿1,397	฿1,751	฿2,050	฿2,404	฿3,071	380	฿23,820
DT5 650	650.00	130	฿848	฿1,049	฿1,249	฿1,417	฿1,794	฿2,069	฿2,442	฿3,119	380	฿24,112
DT5 700	700.00	140	฿865	฿1,095	฿1,313	฿1,480	฿1,851	฿2,155	฿2,522	฿3,227	380	฿25,219
DT5 750	750.00	150	฿865	฿1,100	฿1,318	฿1,491	฿1,869	฿2,179	฿2,534	฿3,244	380	฿25,705
DT5 800	800.00	160	฿917	฿1,141	฿1,341	฿1,525	฿1,904	฿2,218	฿2,597	฿3,331	145	฿10,772
DT5 815	815.00	163	฿940	฿1,198	฿1,392	฿1,571	฿1,983	฿2,328	฿2,717	฿3,479	380	฿28,341
DT5 860	860.00	172	฿957	฿1,210	฿1,427	฿1,617	฿2,024	฿2,379	฿2,769	฿3,549	380	฿28,952
DT5 900	900.00	180	฿963	฿1,210	฿1,438	฿1,634	฿2,052	฿2,379	฿2,798	฿3,577	380	฿29,598
DT5 940	940.00	188	฿1,003	฿1,273	฿1,491	฿1,674	฿2,110	฿2,453	฿2,884	฿3,703	380	฿30,778
DT5 1100	1,100.00	220	฿1,175	฿1,473	฿1,782	฿1,983	฿2,504	฿2,930	฿3,399	฿4,351	380	฿35,777

เบอร์สายพาน	ความยาวพิกซ์ (มม.) L _w	จำนวนฟัน	ราคาต่อ 10 มม.	ราคาต่อ 12 มม.	ราคาต่อ 16 มม.	ราคาต่อ 20 มม.	ราคาต่อ 25 มม.	ราคาต่อ 32 มม.	ราคาต่อ 50 มม.	ความ กว้างของ สายพานต่อฟัน	ราคาต่อ ฟัน
DT10											
DT10 260	260.00	26	฿1,020	฿1,215	฿1,513	฿1,834	฿2,213	฿2,693	฿4,042	300	฿16,539
DT10 530	530.00	53	฿1,072	฿1,318	฿1,617	฿1,966	฿2,357	฿2,896	฿4,339	380	฿25,167
DT10 600	600.00	60	฿1,141	฿1,392	฿1,719	฿2,069	฿2,482	฿3,051	฿4,581	380	฿27,024
DT10 630	630.00	63	฿1,198	฿1,417	฿1,755	฿2,144	฿2,563	฿3,135	฿4,770	380	฿27,167
DT10 660	660.00	66	฿1,204	฿1,451	฿1,806	฿2,179	฿2,626	฿3,222	฿4,838	380	฿28,623
DT10 700	700.00	70	฿1,249	฿1,496	฿1,874	฿2,241	฿2,711	฿3,331	฿4,958	380	฿29,742
DT10 720	720.00	72	฿1,273	฿1,520	฿1,897	฿2,288	฿2,752	฿3,376	฿4,994	380	฿31,682
DT10 750	750.00	75	฿1,296	฿1,548	฿1,920	฿2,321	฿2,786	฿3,423	฿5,062	380	฿32,791
DT10 800	800.00	80	฿1,318	฿1,587	฿1,977	฿2,397	฿2,873	฿3,543	฿5,325	380	฿33,348
DT10 840	840.00	84	฿1,392	฿1,668	฿2,086	฿2,522	฿3,021	฿3,709	฿5,561	380	฿33,971
DT10 900	900.00	90	฿1,571	฿1,880	฿2,350	฿2,832	฿3,399	฿4,174	฿6,226	380	฿37,727
DT10 980	980.00	98	฿1,725	฿2,069	฿2,579	฿3,112	฿3,732	฿4,615	฿6,948	380	฿41,201
DT10 1000	1,000.00	100	฿1,782	฿2,144	฿2,660	฿3,193	฿3,852	฿4,712	฿7,086	380	฿41,826
DT10 1100	1,100.00	110	฿1,920	฿2,293	฿2,856	฿3,440	฿4,151	฿5,108	฿7,705	380	฿44,062
DT10 1200	1,200.00	120	฿2,024	฿2,448	฿3,032	฿3,650	฿4,380	฿5,405	฿7,992	380	฿48,425
DT10 1210	1,210.00	121	฿2,024	฿2,448	฿3,038	฿3,650	฿4,397	฿5,405	฿8,060	380	฿48,912
DT10 1240	1,240.00	124	฿2,069	฿2,477	฿3,090	฿3,732	฿4,500	฿5,476	฿8,273	380	฿50,249
DT10 1250	1,250.00	125	฿2,092	฿2,494	฿3,112	฿3,762	฿4,534	฿5,504	฿8,335	380	฿52,276
DT10 1300	1,300.00	130	฿2,213	฿2,631	฿3,301	฿3,967	฿4,787	฿5,831	฿8,823	380	฿54,821
DT10 1320	1,320.00	132	฿2,288	฿2,728	฿3,412	฿4,099	฿4,925	฿6,174	฿9,035	380	฿56,696
DT10 1350	1,350.00	135	฿2,328	฿2,774	฿3,445	฿4,157	฿5,033	฿6,231	฿9,173	380	฿57,634



เบอร์สายพาน	ความยาวพิทช์ (มม.) L _w	จำนวนฟัน	ราคาต่อ 10 ม.	ราคาต่อ 12 ม.	ราคาต่อ 16 ม.	ราคาต่อ 20 ม.	ราคาต่อ 25 ม.	ราคาต่อ 32 ม.	ราคาต่อ 50 ม.	ความกว้างของสายพานต่อฟัน	ราคาต่อ ฟัน
DT10 1400	1,400.00	140	฿2,384	฿2,860	฿3,567	฿4,323	฿5,171	฿6,375	฿9,505	380	฿59,718
DT10 1420	1,420.00	142	฿2,402	฿2,884	฿3,611	฿4,328	฿5,217	฿6,427	฿9,660	380	฿59,958
DT10 1500	1,500.00	150	฿2,453	฿2,947	฿3,658	฿4,409	฿5,344	฿6,461	฿9,729	380	฿60,990
DT10 1600	1,600.00	160	฿2,528	฿3,021	฿3,778	฿4,581	฿5,486	฿6,781	฿10,210	200	฿32,935
DT10 1610	1,610.00	161	฿2,677	฿3,222	฿4,002	฿4,809	฿5,761	฿7,154	฿10,772	200	฿33,834
DT10 1700	1,700.00	170	฿2,717	฿3,262	฿4,035	฿4,895	฿5,841	฿7,298	฿10,978	200	฿34,041
DT10 1800	1,800.00	180	฿2,832	฿3,412	฿4,236	฿5,101	฿6,134	฿7,504	฿11,259	200	฿35,170
DT10 1880	1,880.00	188	฿2,980	฿3,567	฿4,431	฿5,344	฿6,472	฿7,923	฿12,016	200	฿39,046

เบอร์สายพาน	ความยาวพิทช์ (นิ้ว) L _w	ความยาวพิทช์ (มม.) L _w	จำนวนฟัน	ราคาต่อ หน้ากว้าง 012	ราคาต่อ หน้ากว้าง 019	ราคาต่อ หน้ากว้าง 025	ราคาต่อ หน้ากว้าง 031	ความกว้างของสายพานต่อฟัน	ราคาต่อฟัน
MXL									
MXL K 240 *	2.40	60.96	30	฿509	฿711	฿949	฿1,170	203	฿25,670
MXL K 280 *	2.80	71.12	35	฿509	฿711	฿949	฿1,170	220	฿27,820
MXL K 320 *	3.20	81.28	40	฿509	฿711	฿949	฿1,170	203	฿25,670
MXL K 360 *	3.60	91.44	45	฿509	฿711	฿949	฿1,170	203	฿25,670
MXL K 400 *	4.00	101.60	50	฿509	฿711	฿949	฿1,170	203	฿25,670
MXL K 440 *	4.40	111.76	55	฿509	฿711	฿949	฿1,170	203	฿25,670
MXL K 480 *	4.80	121.92	60	฿509	฿711	฿949	฿1,170	203	฿25,670
MXL K 520 *	5.20	132.08	65	฿509	฿711	฿949	฿1,170	185	฿23,394
MXL K 560 *	5.60	142.24	70	฿509	฿711	฿949	฿1,170	203	฿25,670
MXL K 600 *	6.00	152.40	75	฿509	฿711	฿949	฿1,170	203	฿25,670
MXL K 640 *	6.40	162.56	80	฿509	฿732	฿991	฿1,199	203	฿26,799
MXL K 680 *	6.80	172.72	85	฿509	฿732	฿998	฿1,214	203	฿27,055
MXL K 720 *	7.20	182.88	90	฿509	฿755	฿998	฿1,214	203	฿27,143
MXL K 760 *	7.60	193.04	95	฿523	฿755	฿1,020	฿1,257	203	฿27,580
MXL K 800 *	8.00	203.20	100	฿523	฿761	฿1,048	฿1,271	203	฿27,845
MXL K 840 *	8.40	213.36	105	฿523	฿761	฿1,048	฿1,277	203	฿28,104
MXL K 880 *	8.80	223.52	110	฿546	฿789	฿1,055	฿1,285	203	฿28,354
MXL K 920 *	9.20	233.68	115	฿546	฿789	฿1,055	฿1,285	203	฿28,974
MXL K 960 *	9.60	243.84	120	฿554	฿797	฿1,070	฿1,300	203	฿29,231
MXL K 1000 *	10.00	254.00	125	฿554	฿811	฿1,078	฿1,328	203	฿29,490
MXL K 1040 *	10.40	264.16	130	฿567	฿825	฿1,098	฿1,363	300	฿44,100
MXL K 1080 *	10.80	274.32	135	฿567	฿832	฿1,114	฿1,392	203	฿30,451
MXL K 1120 *	11.20	284.48	140	฿581	฿832	฿1,114	฿1,407	300	฿45,384
MXL K 1160 *	11.60	294.64	145	฿581	฿854	฿1,156	฿1,407	300	฿45,639
MXL K 1200 *	12.00	304.80	150	฿589	฿854	฿1,170	฿1,421	203	฿31,579
MXL K 1240 *	12.40	314.96	155	฿589	฿884	฿1,170	฿1,429	203	฿31,664
MXL K 1280 *	12.80	325.12	160	฿589	฿884	฿1,170	฿1,429	203	฿31,843
MXL K 1320 *	13.20	335.28	165	฿611	฿884	฿1,184	฿1,472	203	฿32,542
MXL K 1360 *	13.60	345.44	170	฿611	฿898	฿1,199	฿1,480	203	฿32,805
MXL K 1400 *	14.00	355.60	175	฿618	฿912	฿1,214	฿1,508	203	฿32,971
MXL K 1440 *	14.40	365.76	180	฿618	฿912	฿1,214	฿1,515	203	฿33,495
MXL K 1480 *	14.80	375.92	185	฿653	฿926	฿1,257	฿1,515	203	฿33,667
MXL K 1520 *	15.20	386.08	190	฿653	฿926	฿1,257	฿1,521	203	฿33,754
MXL K 1560 *	15.60	396.24	195	฿653	฿949	฿1,271	฿1,551	203	฿34,456
MXL K 1600 *	16.00	406.40	200	฿653	฿949	฿1,277	฿1,564	300	฿51,431
MXL K 1640 *	16.40	416.56	205	฿668	฿949	฿1,285	฿1,564	203	฿35,068
MXL K 1680 *	16.80	426.72	210	฿668	฿970	฿1,292	฿1,594	203	฿35,146
MXL K 1720 *	17.20	436.88	215	฿681	฿991	฿1,300	฿1,609	185	฿32,508



เบอร์สายพาน	ความยาวพิทช์ (นิ้ว.) L _w	ความยาวพิทช์ (มม.) L _w	จำนวนฟัน	ราคาต่อหน้ากว้าง 012	ราคาต่อหน้ากว้าง 019	ราคาต่อหน้ากว้าง 025	ราคาต่อหน้ากว้าง 031	ความกว้างของสายพานต่อฟัน	ราคาต่อฟัน
MXL K 1760 *	17.60	447.04	220	฿681	฿991	฿1,328	฿1,644	203	฿36,193
MXL K 1800 *	18.00	457.20	225	฿703	฿998	฿1,328	฿1,650	380	฿68,469
MXL K 1840 *	18.40	467.36	230	฿703	฿1,020	฿1,363	฿1,658	203	฿37,063
MXL K 1880 *	18.80	477.52	235	฿711	฿1,020	฿1,392	฿1,673	203	฿37,243
MXL K 1960 *	19.60	497.84	245	฿732	฿1,055	฿1,407	฿1,709	203	฿38,189
MXL K 2000 *	20.00	508.00	250	฿732	฿1,062	฿1,421	฿1,738	185	฿35,046
MXL K 2040 *	20.40	518.16	255	฿732	฿1,062	฿1,429	฿1,752	185	฿35,360
MXL K 2080 *	20.80	528.32	260	฿732	฿1,070	฿1,429	฿1,781	203	฿39,239
MXL K 2120 *	21.20	538.48	265	฿755	฿1,078	฿1,472	฿1,801	203	฿39,589
MXL K 2160 *	21.60	548.64	270	฿755	฿1,098	฿1,480	฿1,810	203	฿40,107
MXL K 2200 *	22.00	558.80	275	฿761	฿1,098	฿1,486	฿1,817	203	฿40,365
MXL K 2240 *	22.40	568.96	280	฿761	฿1,114	฿1,508	฿1,844	300	฿60,555
MXL K 2280 *	22.80	579.12	285	฿789	฿1,114	฿1,515	฿1,853	300	฿60,819
MXL K 2320 *	23.20	589.28	290	฿789	฿1,156	฿1,521	฿1,873	203	฿41,498
MXL K 2360 *	23.60	599.44	295	฿797	฿1,156	฿1,551	฿1,888	203	฿42,015
MXL K 2400 *	24.00	609.60	300	฿797	฿1,170	฿1,564	฿1,924	203	฿42,367
MXL K 2480 *	24.80	629.92	310	฿811	฿1,170	฿1,564	฿1,924	203	฿42,453
MXL K 2560 *	25.60	650.24	320	฿811	฿1,170	฿1,579	฿1,938	203	฿42,891
MXL K 2640 *	26.40	670.56	330	฿825	฿1,199	฿1,601	฿1,967	203	฿43,761
MXL K 2720 *	27.20	690.88	340	฿832	฿1,214	฿1,644	฿2,003	203	฿44,456
MXL K 2800 *	28.00	711.20	350	฿854	฿1,257	฿1,658	฿2,053	185	฿41,307
MXL K 2880 *	28.80	731.52	360	฿884	฿1,271	฿1,679	฿2,076	185	฿41,862
MXL K 2960 *	29.60	751.84	370	฿884	฿1,285	฿1,709	฿2,139	203	฿46,977
MXL K 3040 *	30.40	772.16	380	฿898	฿1,292	฿1,752	฿2,160	203	฿47,766
MXL K 3120 *	31.20	792.48	390	฿912	฿1,328	฿1,781	฿2,190	203	฿48,290
MXL K 3200 *	32.00	812.80	400	฿926	฿1,328	฿1,810	฿2,231	203	฿49,325

เบอร์สายพาน	ความยาวพิทช์ (นิ้ว.) L _w	ความยาวพิทช์ (มม.) L _w	จำนวนฟัน	ราคาต่อหน้ากว้าง 025	ราคาต่อหน้ากว้าง 031	ราคาต่อหน้ากว้าง 037	ราคาต่อหน้ากว้าง 050	ความกว้างของสายพานต่อฟัน	ราคาต่อฟัน
XL									
XL K 60 *	6.00	152.40	30	฿618	฿732	฿825	฿1,098	300	฿20,093
XL K 70 *	7.00	177.80	35	฿653	฿732	฿854	฿1,156	300	฿21,054
XL K 76 *	7.60	193.04	38	฿653	฿755	฿884	฿1,170	300	฿21,054
XL K 80 *	8.00	203.20	40	฿668	฿761	฿884	฿1,170	300	฿21,493
XL K 84 *	8.40	213.36	42	฿668	฿789	฿898	฿1,184	183	฿13,137
XL K 90 *	9.00	228.60	45	฿681	฿797	฿912	฿1,214	300	฿22,096
XL K 94 *	9.40	238.76	47	฿703	฿811	฿912	฿1,214	183	฿13,662
XL K 96	9.60	243.84	48	฿703	฿811	฿912	฿1,214	145	฿10,962
XL K 100	10.00	254.00	50	฿711	฿811	฿912	฿1,257	300	฿22,878
XL K 102 *	10.20	259.08	51	฿711	฿811	฿912	฿1,257	183	฿14,099
XL K 104	10.40	264.16	52	฿711	฿825	฿949	฿1,271	200	฿15,571
XL K 106 *	10.60	269.24	53	฿732	฿832	฿970	฿1,285	183	฿14,271
XL K 110	11.00	279.40	55	฿732	฿832	฿970	฿1,285	300	฿23,495
XL K 114 *	11.40	289.56	57	฿732	฿854	฿970	฿1,292	183	฿14,443
XL K 116 *	11.60	294.64	58	฿732	฿854	฿970	฿1,292	145	฿11,571
XL K 120	12.00	304.80	60	฿732	฿884	฿991	฿1,300	300	฿23,832
XL K 124 *	12.40	314.96	62	฿755	฿884	฿998	฿1,328	183	฿14,874
XL K 126 *	12.60	320.04	63	฿755	฿884	฿998	฿1,328	183	฿14,874
XL K 128 *	12.80	325.12	64	฿755	฿884	฿1,020	฿1,363	145	฿12,097
XL K 130	13.00	330.20	65	฿755	฿884	฿1,020	฿1,363	300	฿25,053



เบอร์สายพาน	ความยาวพีกซ์ (นิ้ว.) L _w	ความยาวพีกซ์ (มม.) L _w	จำนวนพีกซ์	ราคาต่อหน้ากว้าง 050	ราคาต่อหน้ากว้าง 075	ราคาต่อหน้ากว้าง 100	ราคาต่อหน้ากว้าง 150	ความกว้างของสายพานต่อพีกซ์	ราคาต่อพีกซ์
L									
L K 124	12.38	314.33	33	฿1,644	฿2,318	฿3,051	฿4,550	300	฿28,354
L K 150	15.00	381.00	40	฿1,810	฿2,564	฿3,403	฿5,046	300	฿31,320
L K 165 *	16.50	419.10	44	฿1,873	฿2,713	฿3,474	฿5,226	183	฿19,663
L K 173 *	17.25	438.15	46	฿1,938	฿2,756	฿3,588	฿5,325	300	฿32,939
L K 187	18.75	476.25	50	฿1,967	฿2,842	฿3,762	฿5,569	300	฿34,630
L K 210	21.00	533.40	56	฿2,153	฿3,087	฿4,091	฿6,130	300	฿37,845
L K 225	22.50	571.50	60	฿2,190	฿3,166	฿4,221	฿6,231	300	฿38,800
L K 240	24.00	609.60	64	฿2,318	฿3,345	฿4,458	฿6,583	400	฿55,103
L K 255	25.50	647.70	68	฿2,355	฿3,416	฿4,571	฿6,826	300	฿41,758
L K 270	27.00	685.80	72	฿2,476	฿3,597	฿4,795	฿7,151	300	฿44,456
L K 285	28.50	723.90	76	฿2,535	฿3,682	฿4,909	฿7,330	300	฿45,325
L K 300	30.00	762.00	80	฿2,642	฿3,842	฿5,162	฿7,724	300	฿47,673
L K 322	32.25	819.15	86	฿2,734	฿4,013	฿5,400	฿8,033	300	฿49,849
L K 345	34.50	876.30	92	฿2,865	฿4,185	฿5,628	฿8,363	380	฿66,231
L K 367	36.75	933.45	98	฿2,958	฿4,357	฿5,878	฿8,873	300	฿54,198
L K 375 *	37.50	952.50	100	฿3,036	฿4,379	฿6,002	฿8,959	183	฿33,934
L K 390	39.00	990.60	104	฿3,136	฿4,610	฿6,231	฿9,225	300	฿57,078
L K 420	42.00	1,066.80	112	฿3,166	฿4,882	฿6,525	฿9,749	300	฿60,372
L K 427 *	42.75	1,085.85	114	฿3,259	฿4,909	฿6,756	฿10,093	145	฿30,366
L K 450	45.00	1,143.00	120	฿3,467	฿5,126	฿6,935	฿10,266	300	฿63,595
L K 480	48.00	1,219.20	128	฿3,611	฿5,400	฿7,264	฿10,790	300	฿67,335
L K 510	51.00	1,295.40	136	฿3,762	฿5,556	฿7,566	฿11,134	300	฿69,337
L K 525 *	52.50	1,333.50	140	฿3,869	฿5,772	฿7,803	฿11,571	183	฿43,761
L K 540	54.00	1,371.60	144	฿3,963	฿5,878	฿7,960	฿11,923	300	฿73,946
L K 600	60.00	1,524.00	160	฿4,286	฿6,409	฿8,787	฿12,872	300	฿80,300



optibelt ALPHA FLEX

สายพานไทป์มิ่งโพลียูรีเทน
ผลิตแบบไร้รอยต่อ เสริมเส้นลวดเหล็กกับแรงดึง
(manufactured endless, with steel wire cord)

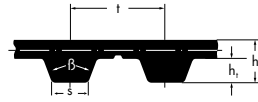

แบบหน้าตัด :
T5, T10, T20

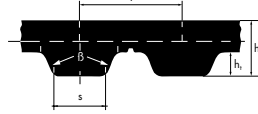

แบบหน้าตัด :
AT5, AT10, AT20



แบบหน้าตัด :
5M, 8M, 14M

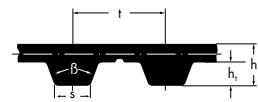

แบบหน้าตัด :
H



	T5	T10	T20	AT5	AT5K6	AT10	AT20	5M	8M	14M	H
ความยาว	ความยาวพิกซ์ L _w	ความยาวพิกซ์ L _w	ความยาวพิกซ์ L _w	ความยาวพิกซ์ L _w	ความยาวพิกซ์ L _w	ความยาวพิกซ์ L _w	ความยาวพิกซ์ L _w	ความยาวพิกซ์ L _w	ความยาวพิกซ์ L _w	ความยาวพิกซ์ L _w	รหัสความยาว/10
หน่วย	มม.	มม.	มม.	มม.	มม.	มม.	มม.	มม.	มม.	มม.	นิ้ว
ความสูงสายพาน h _s (มม.)	2.20	4.50	8.00	2.70	2.70	4.50	8.00	3.60	5.60	10.00	4.30
ความสูงของฟัน ht (มม.)	1.20	2.50	5.00	1.20	1.20	2.50	5.00	2.06	3.38	6.00	2.30
ระยะพิทช์ของฟัน t (มม.)	5.00	10.00	20.00	5.00	5.00	10.00	20.00	5.00	8.00	14.00	12.70
มุมของฟัน β (°)	40	40	40	50	50	50	50	-	-	-	40
ความกว้างของฟัน s (มม.)	1.78	3.48	6.51	2.50	2.50	5.00	10.00	-	-	-	4.45
ความยาวสูงสุดที่โรงงานสามารถผลิตได้ (มม.)	12000	12000	12000	12000	12000	12000	12000	12000	12000	12000	12000
จำนวนการสั่งซื้อขั้นต่ำสำหรับสายพานขนาดต่างๆ	100 มม.	100 มม./150 มม.	100 มม.	100 มม.	100 มม.	100 มม.	100 มม.	100 มม.	100 มม.	115 มม.	100 มม.
ค่าบริการพิเศษสำหรับเส้นใยเสริมโพลีเอไมด์บนพื้นของสายพาน (PAZ) [%] *	15	15	15	15	15	15	15	15	15	15	15
ค่าบริการสำหรับเส้นลวดเหล็กกับแรงดึงที่มีความยืดหยุ่นสูง (HF) [%]	-	35	-	35	35	35	-	-	35	-	-
ค่าบริการพิเศษสำหรับเส้นลวดสแตนเลส (RF) [%]	-	25	25	25	25	25	25	-	25	-	-
ค่าบริการพิเศษสำหรับสายพานอาหารและยา (FDA)	-	45	45	45	45	45	45	-	45	-	-

- สายพานรุ่นนี้ ไม่มีการเก็บสต็อก และมีปริมาณขั้นต่ำในการสั่งซื้อ ช่วงความยาวของสายพานที่สามารถผลิตได้ จะต้องมียุติพัทธ์ที่สมบูรณ์ สายพานที่มีความยาวไม่อยู่ในช่วงความยาวมาตรฐาน ให้ใช้ราคาของสายพานในช่วงความยาวมาตรฐานที่สูงกว่า สายพานที่มีความกว้างไม่อยู่ในช่วงความกว้างมาตรฐาน ให้ใช้ราคาของสายพานในช่วงความกว้างมาตรฐานที่สูงกว่า

สำหรับราคาของสายพานที่มีความยาวมากกว่า 12000 มม. กรุณาสอบถามข้อมูลเพิ่มเติม สำหรับราคาและจำนวนสั่งซื้อขั้นต่ำของสายพานอัลฟ่าเฟลิกซ์แบบสองด้าน

สายพานอัลฟ่าเฟลิกซ์แบบพิเศษ (แบบอัฟเกรด)
รายละเอียดเกี่ยวกับการอัฟเกรด / การขึ้นรูปของสายพานแบบพิเศษ กรุณาดูรายละเอียดเพิ่มเติมในแคตตาล็อก "Material Handling" สำหรับราคา กรุณาสอบถามข้อมูลเพิ่มเติม

ตัวอย่างรหัสในการสั่งซื้อสายพาน ALPHA FLEX : 16 T5 / 1500 AFX
16 = ความกว้าง 16 มม.
T5 = หน้าตัด T5
1500 = ความยาวสายพาน 1500 มม.
AFX = รุ่นสายพาน Alpha Flex



เบอร์สายพาน	ความยาวพิกซ์ (มม.) L _w	จำนวนฟัน	ราคาต่อความกว้าง 16 มม.	ราคาต่อความกว้าง 25 มม.	ราคาต่อความกว้าง 32 มม.	ราคาต่อความกว้าง 50 มม.	ราคาต่อความกว้าง 75 มม.	ราคาต่อความกว้าง 100 มม.
T5								
T5 1100 AFX *	1,100.00	220	฿5.018	฿7.115	฿9.231	฿13.489	฿20.037	฿26.219
T5 1200 AFX *	1,200.00	240	฿5.222	฿7.404	฿9.605	฿14.036	฿20.849	฿27.240
T5 1300 AFX *	1,300.00	260	฿5.378	฿7.626	฿9.892	฿14.455	฿21.473	฿28.041
T5 1400 AFX *	1,400.00	280	฿5.491	฿7.784	฿10.099	฿14.757	฿21.923	฿28.616
T5 1500 AFX *	1,500.00	300	฿5.730	฿8.122	฿10.539	฿15.399	฿22.877	฿29.809
T5 1600 AFX *	1,600.00	320	฿5.746	฿8.264	฿10.756	฿15.924	฿23.800	฿30.707
T5 1700 AFX *	1,700.00	340	฿5.994	฿8.468	฿10.990	฿16.404	฿24.729	฿32.035
T5 1800 AFX *	1,800.00	360	฿6.476	฿9.222	฿12.118	฿17.820	฿26.773	฿33.800
T5 1900 AFX *	1,900.00	380	฿6.563	฿9.379	฿12.296	฿18.270	฿27.516	฿35.709
T5 2000 AFX *	2,000.00	400	฿6.701	฿9.797	฿12.996	฿19.102	฿28.836	฿37.515
T5 2100 AFX *	2,100.00	420	฿7.298	฿10.560	฿13.891	฿20.570	฿30.986	฿40.370
T5 2200 AFX *	2,200.00	440	฿7.717	฿11.116	฿14.590	฿21.539	฿32.379	฿42.244
T5 2300 AFX *	2,300.00	460	฿7.854	฿11.397	฿15.077	฿22.375	฿33.834	฿44.119
T5 2400 AFX *	2,400.00	480	฿8.129	฿11.879	฿15.702	฿23.413	฿35.290	฿45.988
T5 2500 AFX *	2,500.00	500	฿8.542	฿12.503	฿16.396	฿24.386	฿36.614	฿47.936
T5 2600 AFX *	2,600.00	520	฿8.823	฿12.853	฿17.095	฿25.219	฿38.145	฿49.743
T5 2700 AFX *	2,700.00	540	฿9.035	฿13.408	฿17.645	฿26.198	฿39.464	฿51.617
T5 2800 AFX *	2,800.00	560	฿9.590	฿13.891	฿18.270	฿27.099	฿40.988	฿53.566
T5 2900 AFX *	2,900.00	580	฿9.797	฿14.315	฿18.901	฿28.005	฿42.313	฿55.372
T5 3000 AFX *	3,000.00	600	฿10.142	฿14.727	฿19.519	฿28.973	฿43.770	฿57.108
T5 3200 AFX *	3,200.00	640	฿10.698	฿15.702	฿20.839	฿30.778	฿46.824	฿61.070
T5 3400 AFX *	3,400.00	680	฿11.397	฿16.608	฿22.095	฿32.791	฿49.398	฿64.751
T5 3600 AFX *	3,600.00	720	฿12.784	฿18.270	฿24.043	฿35.502	฿53.566	฿69.474
T5 3800 AFX *	3,800.00	760	฿13.408	฿19.244	฿25.568	฿37.658	฿56.765	฿73.854
T5 4000 AFX *	4,000.00	800	฿14.172	฿20.570	฿27.099	฿40.088	฿59.471	฿78.441
T5 4200 AFX *	4,200.00	840	฿14.727	฿21.257	฿28.005	฿41.613	฿62.457	฿81.496
T5 4400 AFX *	4,400.00	880	฿15.358	฿22.095	฿29.249	฿43.425	฿65.382	฿85.251
T5 4600 AFX *	4,600.00	920	฿15.977	฿23.138	฿30.567	฿45.230	฿68.225	฿88.931
T5 4800 AFX *	4,800.00	960	฿16.608	฿24.318	฿31.960	฿47.311	฿71.487	฿93.305
T5 5000 AFX *	5,000.00	1000	฿17.294	฿25.150	฿33.072	฿48.981	฿74.060	฿96.710
T5 5200 AFX *	5,200.00	1040	฿17.926	฿26.124	฿34.602	฿51.205	฿77.253	฿100.947
T5 5400 AFX *	5,400.00	1080	฿18.901	฿27.586	฿36.477	฿53.984	฿81.565	฿106.507
T5 5600 AFX *	5,600.00	1120	฿19.314	฿28.487	฿37.515	฿55.721	฿84.340	฿109.982
T5 5800 AFX *	5,800.00	1160	฿20.007	฿29.178	฿38.489	฿57.108	฿86.495	฿113.106
T5 6000 AFX *	6,000.00	1200	฿20.570	฿30.148	฿39.740	฿59.052	฿89.343	฿116.648
T5 6200 AFX *	6,200.00	1240	฿21.188	฿31.059	฿41.058	฿61.070	฿92.268	฿120.541
T5 6400 AFX *	6,400.00	1280	฿21.888	฿31.960	฿42.313	฿62.807	฿95.112	฿124.433
T5 6600 AFX *	6,600.00	1320	฿22.444	฿32.791	฿43.632	฿64.888	฿98.235	฿128.183
T5 6800 AFX *	6,800.00	1360	฿23.138	฿33.690	฿45.017	฿66.976	฿101.297	฿132.282
T5 7000 AFX *	7,000.00	1400	฿23.762	฿34.672	฿46.200	฿68.850	฿104.421	฿136.236
T5 7200 AFX *	7,200.00	1440	฿24.386	฿35.502	฿47.662	฿70.730	฿107.545	฿140.061
T5 7400 AFX *	7,400.00	1480	฿25.150	฿36.409	฿48.981	฿72.810	฿110.538	฿144.091
T5 7600 AFX *	7,600.00	1520	฿25.917	฿37.308	฿50.299	฿74.690	฿113.381	฿147.984
T5 7800 AFX *	7,800.00	1560	฿26.330	฿38.145	฿51.480	฿76.697	฿116.511	฿152.014
T5 8000 AFX *	8,000.00	1600	฿27.099	฿38.903	฿52.804	฿78.646	฿119.498	฿155.769
T5 8200 AFX *	8,200.00	1640	฿27.723	฿39.740	฿53.984	฿80.591	฿122.695	฿159.793
T5 8400 AFX *	8,400.00	1680	฿28.487	฿40.644	฿55.509	฿82.533	฿125.746	฿163.685
T5 8600 AFX *	8,600.00	1720	฿28.973	฿41.613	฿56.765	฿84.552	฿128.814	฿167.577
T5 8800 AFX *	8,800.00	1760	฿29.598	฿42.520	฿58.014	฿86.495	฿131.938	฿171.464
T5 9000 AFX *	9,000.00	1800	฿30.497	฿43.425	฿59.333	฿88.444	฿134.781	฿175.568
T5 9200 AFX *	9,200.00	1840	฿30.986	฿44.182	฿60.652	฿90.387	฿138.044	฿179.181



เบอร์สายพาน	ความยาวพิกซ์ (มม.) L _w	จำนวนฟัน	ราคาต่อความกว้าง 16 มม.	ราคาต่อความกว้าง 25 มม.	ราคาต่อความกว้าง 32 มม.	ราคาต่อความกว้าง 50 มม.	ราคาต่อความกว้าง 75 มม.	ราคาต่อความกว้าง 100 มม.
T5 9400 AFX *	9,400.00	1880	฿31,678	฿45,087	฿62,045	฿92,405	฿140,966	฿183,343
T5 9600 AFX *	9,600.00	1920	฿32,304	฿45,988	฿63,363	฿94,417	฿144,091	฿187,304
T5 9800 AFX *	9,800.00	1960	฿33,003	฿46,824	฿64,545	฿96,298	฿147,077	฿191,059
T5 10000 AFX *	10,000.00	2000	฿33,690	฿47,662	฿65,795	฿98,235	฿150,139	฿195,020
T5 10200 AFX *	10,200.00	2040	฿34,253	฿48,425	฿67,187	฿100,178	฿153,194	฿198,981
T5 10400 AFX *	10,400.00	2080	฿34,878	฿49,398	฿68,430	฿102,128	฿156,250	฿203,006
T5 10600 AFX *	10,600.00	2120	฿35,502	฿50,367	฿69,819	฿104,214	฿159,380	฿206,760
T5 10800 AFX *	10,800.00	2160	฿36,339	฿51,205	฿71,149	฿106,020	฿162,367	฿210,716
T5 11000 AFX *	11,000.00	2200	฿36,896	฿52,104	฿72,467	฿107,964	฿165,491	฿214,683
T5 11200 AFX *	11,200.00	2240	฿37,515	฿52,872	฿73,786	฿109,982	฿168,485	฿218,501
T5 11400 AFX *	11,400.00	2280	฿38,214	฿53,773	฿75,029	฿112,138	฿171,464	฿222,462
T5 11600 AFX *	11,600.00	2320	฿38,839	฿54,678	฿76,565	฿113,874	฿174,663	฿226,487
T5 11800 AFX *	11,800.00	2360	฿39,464	฿55,509	฿77,673	฿115,955	฿177,575	฿230,310
T5 12000 AFX *	12,000.00	2400	฿40,225	฿56,484	฿78,992	฿117,973	฿180,705	฿234,273

เบอร์สายพาน	ความยาวพิกซ์ (มม.) L _w	จำนวนฟัน	ราคาต่อความกว้าง 16 มม.	ราคาต่อความกว้าง 25 มม.	ราคาต่อความกว้าง 32 มม.	ราคาต่อความกว้าง 50 มม.	ราคาต่อความกว้าง 75 มม.	ราคาต่อความกว้าง 100 มม.	ราคาต่อความกว้าง 150 มม.
T10									
T10 1100 AFX *	1,100.00	110	฿5,538	฿7,822	฿10,154	฿15,074	฿22,530	฿29,273	-
T10 1200 AFX *	1,200.00	120	฿5,762	฿8,140	฿10,564	฿15,686	฿23,445	฿30,412	-
T10 1300 AFX *	1,300.00	130	฿5,934	฿8,383	฿10,880	฿16,154	฿24,146	฿31,304	-
T10 1400 AFX *	1,400.00	140	฿6,059	฿8,557	฿11,108	฿16,493	฿24,650	฿31,947	-
T10 1500 AFX *	1,500.00	150	฿6,201	฿8,759	฿11,370	฿16,881	฿25,231	฿32,693	฿49,040
T10 1600 AFX *	1,600.00	160	฿6,435	฿9,163	฿11,776	฿17,707	฿26,163	฿34,023	฿51,035
T10 1700 AFX *	1,700.00	170	฿6,729	฿9,564	฿12,656	฿18,348	฿27,565	฿35,565	฿53,349
T10 1800 AFX *	1,800.00	180	฿6,982	฿9,950	฿12,925	฿19,129	฿28,660	฿37,331	฿55,996
T10 1900 AFX *	1,900.00	190	฿7,298	฿10,421	฿13,684	฿20,288	฿30,497	฿39,671	฿59,452
T10 2000 AFX *	2,000.00	200	฿7,573	฿11,116	฿14,452	฿21,257	฿31,960	฿41,688	฿62,532
T10 2100 AFX *	2,100.00	210	฿8,129	฿11,677	฿15,490	฿22,857	฿34,527	฿45,017	฿67,527
T10 2200 AFX *	2,200.00	220	฿8,542	฿12,296	฿16,189	฿23,762	฿35,921	฿46,899	฿70,348
T10 2300 AFX *	2,300.00	230	฿8,685	฿12,784	฿16,882	฿24,869	฿37,658	฿48,981	฿73,470
T10 2400 AFX *	2,400.00	240	฿9,035	฿13,271	฿17,439	฿25,987	฿39,252	฿50,999	฿76,497
T10 2500 AFX *	2,500.00	250	฿9,379	฿13,891	฿18,270	฿27,099	฿40,707	฿53,153	฿79,730
T10 2600 AFX *	2,600.00	260	฿9,797	฿14,315	฿19,032	฿27,930	฿42,313	฿55,372	฿83,058
T10 2700 AFX *	2,700.00	270	฿10,210	฿15,008	฿19,732	฿29,178	฿43,843	฿57,315	฿85,974
T10 2800 AFX *	2,800.00	280	฿10,560	฿15,490	฿20,288	฿30,148	฿45,437	฿59,471	฿89,208
T10 2900 AFX *	2,900.00	290	฿11,116	฿15,909	฿20,907	฿31,059	฿47,037	฿61,489	฿92,232
T10 3000 AFX *	3,000.00	300	฿11,184	฿16,396	฿21,818	฿32,097	฿48,774	฿63,501	฿95,253
T10 3200 AFX *	3,200.00	320	฿11,879	฿17,439	฿23,138	฿34,527	฿52,104	฿67,944	฿101,916
T10 3400 AFX *	3,400.00	340	฿12,646	฿18,482	฿24,592	฿36,409	฿55,023	฿71,905	฿107,857
T10 3600 AFX *	3,600.00	360	฿14,172	฿20,288	฿26,748	฿39,390	฿59,471	฿77,117	฿115,675
T10 3800 AFX *	3,800.00	380	฿15,008	฿21,469	฿28,487	฿41,895	฿63,013	฿81,845	฿122,769
T10 4000 AFX *	4,000.00	400	฿15,909	฿22,857	฿30,148	฿44,394	฿66,000	฿87,126	฿130,689
T10 4200 AFX *	4,200.00	420	฿16,396	฿23,694	฿31,059	฿46,062	฿69,474	฿90,456	฿135,684
T10 4400 AFX *	4,400.00	440	฿17,095	฿24,663	฿32,515	฿48,074	฿72,535	฿94,560	฿141,840
T10 4600 AFX *	4,600.00	460	฿17,645	฿25,705	฿33,903	฿50,299	฿75,865	฿98,935	฿148,402
T10 4800 AFX *	4,800.00	480	฿18,482	฿27,024	฿35,502	฿52,735	฿79,689	฿103,727	฿155,590
T10 5000 AFX *	5,000.00	500	฿19,102	฿27,930	฿36,684	฿54,610	฿82,327	฿107,477	฿161,215
T10 5200 AFX *	5,200.00	520	฿19,938	฿28,973	฿38,283	฿56,828	฿85,940	฿112,138	฿168,205
T10 5400 AFX *	5,400.00	540	฿20,907	฿30,567	฿40,507	฿60,027	฿90,668	฿118,248	฿177,372
T10 5600 AFX *	5,600.00	560	฿21,539	฿31,541	฿41,688	฿61,908	฿93,587	฿122,346	฿183,520
T10 5800 AFX *	5,800.00	580	฿22,237	฿32,379	฿42,794	฿63,501	฿96,017	฿125,540	฿188,311



เบอร์สายพาน	ความยาวพิกซ์ (มม.) L _w	จำนวนฟัน	ราคาต่อความกว้าง 16 มม.	ราคาต่อความกว้าง 25 มม.	ราคาต่อความกว้าง 32 มม.	ราคาต่อความกว้าง 50 มม.	ราคาต่อความกว้าง 75 มม.	ราคาต่อความกว้าง 100 มม.	ราคาต่อความกว้าง 150 มม.
T10 6000 AFX *	6,000.00	600	฿22,857	฿33,553	฿44,182	฿65,518	฿99,142	฿129,714	฿194,570
T10 6200 AFX *	6,200.00	620	฿23,625	฿34,602	฿45,581	฿67,738	฿102,615	฿133,950	฿200,926
T10 6400 AFX *	6,400.00	640	฿24,318	฿35,502	฿47,037	฿69,819	฿105,808	฿138,323	฿207,485
T10 6600 AFX *	6,600.00	660	฿25,012	฿36,477	฿48,425	฿72,185	฿109,213	฿142,498	฿213,747
T10 6800 AFX *	6,800.00	680	฿25,705	฿37,515	฿49,880	฿74,273	฿112,555	฿147,008	฿220,514
T10 7000 AFX *	7,000.00	700	฿26,330	฿38,283	฿51,273	฿76,565	฿115,955	฿151,320	฿226,981
T10 7200 AFX *	7,200.00	720	฿27,099	฿39,390	฿52,872	฿78,646	฿119,291	฿155,701	฿233,550
T10 7400 AFX *	7,400.00	740	฿27,930	฿40,370	฿54,403	฿80,871	฿122,695	฿160,000	฿239,998
T10 7600 AFX *	7,600.00	760	฿28,692	฿41,269	฿55,721	฿82,952	฿126,096	฿164,379	฿246,569
T10 7800 AFX *	7,800.00	780	฿29,391	฿42,313	฿57,108	฿85,320	฿129,570	฿168,752	฿253,128
T10 8000 AFX *	8,000.00	800	฿30,148	฿43,282	฿58,570	฿87,332	฿132,837	฿173,132	฿259,699
T10 8200 AFX *	8,200.00	820	฿30,778	฿44,182	฿60,171	฿89,550	฿136,311	฿177,443	฿266,166
T10 8400 AFX *	8,400.00	840	฿31,541	฿45,230	฿61,627	฿91,638	฿139,579	฿181,886	฿272,829
T10 8600 AFX *	8,600.00	860	฿32,304	฿46,200	฿63,013	฿93,999	฿143,053	฿186,129	฿279,194
T10 8800 AFX *	8,800.00	880	฿33,003	฿47,173	฿64,401	฿96,017	฿146,458	฿190,572	฿285,857
T10 9000 AFX *	9,000.00	900	฿33,690	฿48,074	฿65,795	฿98,235	฿149,789	฿194,951	฿292,427
T10 9200 AFX *	9,200.00	920	฿34,527	฿49,049	฿67,324	฿100,390	฿153,194	฿199,251	฿298,875
T10 9400 AFX *	9,400.00	940	฿35,290	฿49,949	฿68,850	฿102,684	฿156,669	฿203,631	฿305,446
T10 9600 AFX *	9,600.00	960	฿35,921	฿50,999	฿70,311	฿104,701	฿160,000	฿207,942	฿311,912
T10 9800 AFX *	9,800.00	980	฿36,614	฿52,104	฿71,699	฿107,063	฿163,473	฿212,315	฿318,474
T10 10000 AFX *	10,000.00	1000	฿37,378	฿52,872	฿73,086	฿109,213	฿166,810	฿216,695	฿325,043
T10 10200 AFX *	10,200.00	1020	฿38,145	฿53,910	฿74,690	฿111,369	฿170,220	฿221,000	฿331,500
T10 10400 AFX *	10,400.00	1040	฿38,839	฿54,890	฿76,079	฿113,381	฿173,620	฿225,518	฿338,278
T10 10600 AFX *	10,600.00	1060	฿39,464	฿55,859	฿77,534	฿115,748	฿177,094	฿229,691	฿344,537
T10 10800 AFX *	10,800.00	1080	฿40,225	฿56,828	฿78,992	฿117,973	฿180,430	฿234,202	฿351,303
T10 11000 AFX *	11,000.00	1100	฿40,988	฿57,735	฿80,384	฿120,122	฿183,692	฿238,514	฿357,771
T10 11200 AFX *	11,200.00	1120	฿41,688	฿58,633	฿81,845	฿122,346	฿187,236	฿242,888	฿364,332
T10 11400 AFX *	11,400.00	1140	฿42,520	฿59,820	฿83,370	฿124,433	฿190,572	฿247,193	฿370,790
T10 11600 AFX *	11,600.00	1160	฿43,282	฿60,789	฿84,764	฿126,658	฿193,971	฿251,567	฿377,350
T10 11800 AFX *	11,800.00	1180	฿43,843	฿61,695	฿86,219	฿128,883	฿197,382	฿255,878	฿383,818
T10 12000 AFX *	12,000.00	1200	฿44,600	฿62,595	฿87,676	฿130,958	฿200,718	฿260,326	฿390,491

เบอร์สายพาน	ความยาวพิกซ์ (มม.) L _w	จำนวนฟัน	ราคาต่อความกว้าง 16 มม.	ราคาต่อความกว้าง 25 มม.	ราคาต่อความกว้าง 32 มม.	ราคาต่อความกว้าง 50 มม.	ราคาต่อความกว้าง 75 มม.	ราคาต่อความกว้าง 100 มม.
T20								
T20 1500 AFX *	1,500.00	75	฿8,483	฿12,032	฿15,714	฿22,804	฿34,384	฿44,623
T20 1600 AFX *	1,600.00	80	฿8,671	฿12,400	฿16,268	฿23,923	฿35,447	฿46,171
T20 1700 AFX *	1,700.00	85	฿9,262	฿12,890	฿16,882	฿24,923	฿37,300	฿48,384
T20 1800 AFX *	1,800.00	90	฿9,762	฿14,064	฿18,111	฿26,452	฿39,907	฿50,809
T20 1900 AFX *	1,900.00	95	฿9,797	฿14,172	฿18,482	฿27,516	฿41,058	฿53,566
T20 2000 AFX *	2,000.00	100	฿10,210	฿14,727	฿19,519	฿28,692	฿43,282	฿56,416
T20 2100 AFX *	2,100.00	105	฿11,116	฿15,909	฿20,839	฿30,778	฿46,480	฿60,652
T20 2200 AFX *	2,200.00	110	฿11,397	฿16,539	฿21,888	฿32,304	฿48,774	฿63,363
T20 2300 AFX *	2,300.00	115	฿11,879	฿17,228	฿22,857	฿33,553	฿50,786	฿66,138
T20 2400 AFX *	2,400.00	120	฿12,296	฿17,926	฿23,625	฿35,090	฿52,872	฿68,850
T20 2500 AFX *	2,500.00	125	฿12,853	฿18,763	฿24,592	฿36,477	฿55,023	฿71,905
T20 2600 AFX *	2,600.00	130	฿13,271	฿19,244	฿25,568	฿37,796	฿57,040	฿74,622
T20 2700 AFX *	2,700.00	135	฿13,684	฿20,081	฿26,606	฿39,252	฿59,264	฿77,466
T20 2800 AFX *	2,800.00	140	฿14,315	฿20,839	฿27,516	฿40,644	฿61,414	฿80,040
T20 2900 AFX *	2,900.00	145	฿14,727	฿21,469	฿28,487	฿42,037	฿63,501	฿82,952
T20 3000 AFX *	3,000.00	150	฿15,077	฿22,095	฿29,249	฿43,425	฿65,518	฿85,594
T20 3200 AFX *	3,200.00	160	฿15,977	฿23,625	฿31,128	฿46,337	฿70,168	฿91,638



เบอร์สายพาน	ความยาวพิกซ์ (มม.) L _w	จำนวนฟัน	ราคาต่อความกว้าง 16 มม.	ราคาต่อความกว้าง 25 มม.	ราคาต่อความกว้าง 32 มม.	ราคาต่อความกว้าง 50 มม.	ราคาต่อความกว้าง 75 มม.	ราคาต่อความกว้าง 100 มม.
T20 3400 AFX *	3,400.00	170	฿17,095	฿25,150	฿33,072	฿49,049	฿74,273	฿97,054
T20 3600 AFX *	3,600.00	180	฿19,032	฿27,516	฿35,921	฿53,153	฿80,040	฿104,214
T20 3800 AFX *	3,800.00	190	฿20,081	฿28,973	฿38,283	฿56,484	฿85,251	฿110,749
T20 4000 AFX *	4,000.00	200	฿21,257	฿30,778	฿40,644	฿59,889	฿89,212	฿117,623
T20 4200 AFX *	4,200.00	210	฿22,095	฿31,960	฿42,037	฿62,245	฿93,930	฿122,066
T20 4400 AFX *	4,400.00	220	฿22,993	฿33,284	฿43,843	฿65,101	฿97,966	฿127,695
T20 4600 AFX *	4,600.00	230	฿24,043	฿34,672	฿45,786	฿67,738	฿102,265	฿133,462
T20 4800 AFX *	4,800.00	240	฿25,150	฿36,409	฿47,936	฿71,073	฿107,477	฿139,992
T20 5000 AFX *	5,000.00	250	฿25,917	฿37,658	฿49,673	฿73,367	฿110,950	฿144,996
T20 5200 AFX *	5,200.00	260	฿26,817	฿39,114	฿51,898	฿76,697	฿116,168	฿151,177
T20 5400 AFX *	5,400.00	270	฿28,487	฿41,201	฿54,678	฿80,940	฿122,346	฿159,793
T20 5600 AFX *	5,600.00	280	฿29,178	฿42,520	฿56,416	฿83,583	฿126,376	฿165,142
T20 5800 AFX *	5,800.00	290	฿29,941	฿43,632	฿57,735	฿85,594	฿129,714	฿169,452
T20 6000 AFX *	6,000.00	300	฿30,778	฿45,230	฿59,820	฿88,581	฿133,950	฿174,939
T20 6200 AFX *	6,200.00	310	฿31,815	฿46,618	฿61,695	฿91,356	฿138,393	฿180,780
T20 6400 AFX *	6,400.00	320	฿32,791	฿47,936	฿63,501	฿94,417	฿142,772	฿186,547
T20 6600 AFX *	6,600.00	330	฿33,690	฿49,192	฿65,450	฿97,335	฿147,283	฿192,446
T20 6800 AFX *	6,800.00	340	฿34,672	฿50,648	฿67,324	฿100,178	฿152,014	฿198,350
T20 7000 AFX *	7,000.00	350	฿35,709	฿51,966	฿69,474	฿103,172	฿156,525	฿204,192
T20 7200 AFX *	7,200.00	360	฿36,614	฿53,153	฿71,280	฿106,158	฿160,980	฿210,304
T20 7400 AFX *	7,400.00	370	฿37,658	฿54,610	฿73,223	฿109,012	฿165,560	฿216,070
T20 7600 AFX *	7,600.00	380	฿38,633	฿55,721	฿75,310	฿112,138	฿170,289	฿221,906
T20 7800 AFX *	7,800.00	390	฿39,671	฿57,040	฿77,253	฿114,981	฿174,870	฿227,812
T20 8000 AFX *	8,000.00	400	฿40,644	฿58,432	฿79,066	฿117,973	฿179,451	฿233,716
T20 8200 AFX *	8,200.00	410	฿41,613	฿59,820	฿81,147	฿120,891	฿183,829	฿239,551
T20 8400 AFX *	8,400.00	420	฿42,520	฿61,070	฿83,026	฿123,872	฿188,555	฿245,387
T20 8600 AFX *	8,600.00	430	฿43,493	฿62,390	฿85,251	฿126,727	฿193,145	฿251,366
T20 8800 AFX *	8,800.00	440	฿44,461	฿63,570	฿86,988	฿129,714	฿197,726	฿257,266
T20 9000 AFX *	9,000.00	450	฿45,437	฿65,101	฿88,931	฿132,770	฿202,106	฿263,033
T20 9200 AFX *	9,200.00	460	฿46,480	฿66,350	฿91,086	฿135,549	฿206,898	฿269,081
T20 9400 AFX *	9,400.00	470	฿47,524	฿67,532	฿92,956	฿138,462	฿211,416	฿274,842
T20 9600 AFX *	9,600.00	480	฿48,425	฿68,850	฿94,905	฿141,522	฿216,070	฿280,753
T20 9800 AFX *	9,800.00	490	฿49,398	฿70,168	฿96,780	฿144,304	฿220,656	฿286,726
T20 10000 AFX *	10,000.00	500	฿50,367	฿71,349	฿98,861	฿147,283	฿225,237	฿292,562
T20 10200 AFX *	10,200.00	510	฿51,273	฿72,886	฿100,740	฿150,345	฿229,691	฿298,323
T20 10400 AFX *	10,400.00	520	฿52,316	฿74,129	฿102,827	฿153,194	฿234,273	฿304,164
T20 10600 AFX *	10,600.00	530	฿53,285	฿75,379	฿104,633	฿156,250	฿238,852	฿310,282
T20 10800 AFX *	10,800.00	540	฿54,403	฿76,697	฿106,646	฿159,243	฿243,513	฿316,047
T20 11000 AFX *	11,000.00	550	฿55,372	฿78,091	฿108,663	฿162,017	฿248,167	฿321,949
T20 11200 AFX *	11,200.00	560	฿56,416	฿79,410	฿110,606	฿165,142	฿252,754	฿327,926
T20 11400 AFX *	11,400.00	570	฿57,315	฿80,658	฿112,411	฿167,853	฿257,266	฿333,832
T20 11600 AFX *	11,600.00	580	฿58,365	฿81,845	฿114,561	฿170,977	฿261,783	฿339,598
T20 11800 AFX *	11,800.00	590	฿59,264	฿83,302	฿116,436	฿173,965	฿266,370	฿345,572
T20 12000 AFX *	12,000.00	600	฿60,171	฿84,552	฿118,385	฿176,745	฿270,886	฿351,476



เบอร์สายพาน	ความยาวพิกซ์ (ม.) L _w	จำนวนฟัน	ราคาต่อความกว้าง 16 มม.	ราคาต่อความกว้าง 25 มม.	ราคาต่อความกว้าง 32 มม.	ราคาต่อความกว้าง 50 มม.	ราคาต่อความกว้าง 75 มม.	ราคาต่อความกว้าง 100 มม.
AT5								
AT5 1100 AFX *	1,100.00	220	฿5,832	฿8,303	฿10,912	฿15,803	฿23,707	฿30,886
AT5 1200 AFX *	1,200.00	240	฿6,071	฿8,646	฿11,362	฿16,457	฿24,688	฿32,114
AT5 1300 AFX *	1,300.00	260	฿6,253	฿8,904	฿11,702	฿16,948	฿25,426	฿33,046
AT5 1400 AFX *	1,400.00	280	฿6,382	฿9,090	฿11,945	฿17,300	฿25,952	฿33,715
AT5 1500 AFX *	1,500.00	300	฿6,662	฿9,486	฿12,465	฿18,055	฿27,084	฿35,125
AT5 1600 AFX *	1,600.00	320	฿6,897	฿9,802	฿12,883	฿18,803	฿28,066	฿36,447
AT5 1700 AFX *	1,700.00	340	฿7,278	฿10,128	฿13,327	฿19,563	฿29,432	฿37,996
AT5 1800 AFX *	1,800.00	360	฿7,428	฿10,581	฿13,856	฿20,310	฿30,807	฿39,762
AT5 1900 AFX *	1,900.00	380	฿7,717	฿11,116	฿14,590	฿21,469	฿32,304	฿41,963
AT5 2000 AFX *	2,000.00	400	฿7,992	฿11,603	฿15,358	฿22,444	฿33,903	฿44,182
AT5 2100 AFX *	2,100.00	420	฿8,542	฿12,503	฿16,327	฿24,112	฿36,477	฿47,524
AT5 2200 AFX *	2,200.00	440	฿8,892	฿12,996	฿17,228	฿25,219	฿38,145	฿49,673
AT5 2300 AFX *	2,300.00	460	฿9,311	฿13,552	฿17,926	฿26,400	฿39,740	฿51,966
AT5 2400 AFX *	2,400.00	480	฿9,729	฿14,101	฿18,482	฿27,586	฿41,613	฿53,984
AT5 2500 AFX *	2,500.00	500	฿10,142	฿14,727	฿19,244	฿28,692	฿43,214	฿56,416
AT5 2600 AFX *	2,600.00	520	฿10,421	฿15,077	฿20,007	฿29,598	฿44,881	฿58,432
AT5 2700 AFX *	2,700.00	540	฿10,910	฿15,909	฿20,839	฿30,778	฿46,480	฿60,789
AT5 2800 AFX *	2,800.00	560	฿11,184	฿16,327	฿21,469	฿31,815	฿48,143	฿62,807
AT5 2900 AFX *	2,900.00	580	฿11,603	฿16,882	฿22,237	฿33,003	฿49,743	฿65,101
AT5 3000 AFX *	3,000.00	600	฿11,879	฿17,439	฿22,993	฿34,185	฿51,480	฿67,257
AT5 3200 AFX *	3,200.00	640	฿12,646	฿18,482	฿24,592	฿36,409	฿55,023	฿71,905
AT5 3400 AFX *	3,400.00	680	฿13,408	฿19,732	฿25,987	฿38,489	฿58,365	฿76,079
AT5 3600 AFX *	3,600.00	720	฿14,803	฿21,469	฿28,205	฿41,895	฿62,807	฿81,708
AT5 3800 AFX *	3,800.00	760	฿15,909	฿22,788	฿30,148	฿44,394	฿66,701	฿86,845
AT5 4000 AFX *	4,000.00	800	฿16,608	฿24,112	฿31,815	฿46,899	฿69,961	฿92,268
AT5 4200 AFX *	4,200.00	840	฿17,439	฿25,150	฿33,003	฿48,842	฿73,573	฿95,810
AT5 4400 AFX *	4,400.00	880	฿18,064	฿26,124	฿34,527	฿50,929	฿76,835	฿100,178
AT5 4600 AFX *	4,600.00	920	฿18,763	฿27,237	฿35,921	฿53,153	฿80,245	฿104,633
AT5 4800 AFX *	4,800.00	960	฿19,732	฿28,623	฿37,658	฿55,721	฿84,065	฿109,700
AT5 5000 AFX *	5,000.00	1000	฿20,288	฿29,529	฿38,977	฿57,665	฿87,126	฿113,662
AT5 5200 AFX *	5,200.00	1040	฿21,188	฿30,710	฿40,507	฿60,171	฿91,086	฿118,805
AT5 5400 AFX *	5,400.00	1080	฿22,237	฿32,379	฿42,932	฿63,570	฿95,948	฿125,264
AT5 5600 AFX *	5,600.00	1120	฿22,857	฿33,348	฿44,182	฿65,518	฿99,142	฿129,502
AT5 5800 AFX *	5,800.00	1160	฿23,625	฿34,253	฿45,299	฿67,257	฿101,846	฿132,837
AT5 6000 AFX *	6,000.00	1200	฿24,112	฿35,428	฿46,899	฿69,474	฿105,051	฿137,217
AT5 6200 AFX *	6,200.00	1240	฿25,012	฿36,614	฿48,356	฿71,699	฿108,520	฿141,867
AT5 6400 AFX *	6,400.00	1280	฿25,705	฿37,658	฿49,743	฿74,060	฿112,138	฿146,385
AT5 6600 AFX *	6,600.00	1320	฿26,330	฿38,633	฿51,273	฿76,565	฿115,536	฿151,039
AT5 6800 AFX *	6,800.00	1360	฿27,237	฿39,671	฿52,872	฿78,646	฿119,223	฿155,701
AT5 7000 AFX *	7,000.00	1400	฿27,930	฿40,644	฿54,610	฿80,940	฿122,695	฿160,143
AT5 7200 AFX *	7,200.00	1440	฿28,836	฿41,895	฿55,859	฿83,302	฿126,376	฿164,929
AT5 7400 AFX *	7,400.00	1480	฿29,529	฿42,794	฿57,528	฿85,526	฿129,920	฿169,452
AT5 7600 AFX *	7,600.00	1520	฿30,223	฿43,770	฿59,052	฿88,025	฿133,600	฿174,034
AT5 7800 AFX *	7,800.00	1560	฿31,059	฿44,881	฿60,652	฿90,250	฿137,142	฿178,694
AT5 8000 AFX *	8,000.00	1600	฿31,815	฿45,786	฿62,245	฿92,542	฿140,691	฿183,343
AT5 8200 AFX *	8,200.00	1640	฿32,653	฿46,899	฿63,570	฿94,831	฿144,304	฿187,866
AT5 8400 AFX *	8,400.00	1680	฿33,348	฿47,936	฿65,168	฿97,128	฿147,984	฿192,446
AT5 8600 AFX *	8,600.00	1720	฿34,185	฿48,981	฿66,701	฿99,422	฿151,457	฿197,176
AT5 8800 AFX *	8,800.00	1760	฿34,878	฿49,880	฿68,225	฿101,846	฿155,069	฿201,825
AT5 9000 AFX *	9,000.00	1800	฿35,709	฿50,929	฿69,819	฿104,140	฿158,543	฿206,417



เบอร์สายพาน	ความยาวพักซ์ (มม.) L _w	จำนวนฟัน	ราคาต่อความกว้าง 16 มม.	ราคาต่อความกว้าง 25 มม.	ราคาต่อความกว้าง 32 มม.	ราคาต่อความกว้าง 50 มม.	ราคาต่อความกว้าง 75 มม.	ราคาต่อความกว้าง 100 มม.
AT5 9200 AFX *	9,200.00	1840	฿36,477	฿52,104	฿71,280	฿106,295	฿162,367	฿211,141
AT5 9400 AFX *	9,400.00	1880	฿37,308	฿53,010	฿72,886	฿108,663	฿165,978	฿215,583
AT5 9600 AFX *	9,600.00	1920	฿37,934	฿53,984	฿74,411	฿110,950	฿169,452	฿220,100
AT5 9800 AFX *	9,800.00	1960	฿38,839	฿55,023	฿75,935	฿113,313	฿173,064	฿224,961
AT5 10000 AFX *	10,000.00	2000	฿39,464	฿56,065	฿77,534	฿115,536	฿176,538	฿229,479
AT5 10200 AFX *	10,200.00	2040	฿40,370	฿57,108	฿78,992	฿117,973	฿180,218	฿234,202
AT5 10400 AFX *	10,400.00	2080	฿41,058	฿58,290	฿80,591	฿120,192	฿183,762	฿238,651
AT5 10600 AFX *	10,600.00	2120	฿41,895	฿59,264	฿82,052	฿122,629	฿187,378	฿243,232
AT5 10800 AFX *	10,800.00	2160	฿42,587	฿60,171	฿83,720	฿124,921	฿190,990	฿247,956
AT5 11000 AFX *	11,000.00	2200	฿43,425	฿61,138	฿85,320	฿127,139	฿194,601	฿252,547
AT5 11200 AFX *	11,200.00	2240	฿44,182	฿62,390	฿86,775	฿129,502	฿198,213	฿257,266
AT5 11400 AFX *	11,400.00	2280	฿45,017	฿63,363	฿88,375	฿131,658	฿201,825	฿261,783
AT5 11600 AFX *	11,600.00	2320	฿45,581	฿64,264	฿89,763	฿134,019	฿205,442	฿266,370
AT5 11800 AFX *	11,800.00	2360	฿46,480	฿65,382	฿91,356	฿136,450	฿208,910	฿271,025
AT5 12000 AFX *	12,000.00	2400	฿47,173	฿66,350	฿92,956	฿138,604	฿212,528	฿275,679

เบอร์สายพาน	ความยาวพักซ์ (มม.) L _w	จำนวนฟัน	ราคาต่อความกว้าง 16 มม.	ราคาต่อความกว้าง 25 มม.	ราคาต่อความกว้าง 32 มม.	ราคาต่อความกว้าง 50 มม.
AT5K6						
AT5K6 1500 AFX *	1,500.00	300	฿21,664	฿21,664	฿21,664	฿21,664
AT5K6 1600 AFX *	1,600.00	320	฿22,564	฿22,564	฿22,564	฿22,564
AT5K6 1700 AFX *	1,700.00	340	฿23,474	฿23,474	฿23,474	฿23,474
AT5K6 1800 AFX *	1,800.00	360	฿24,372	฿24,372	฿24,372	฿24,372
AT5K6 1900 AFX *	1,900.00	380	฿25,762	฿25,762	฿25,762	฿25,762
AT5K6 2000 AFX *	2,000.00	400	฿26,932	฿26,932	฿26,932	฿26,932
AT5K6 2100 AFX *	2,100.00	420	฿28,934	฿28,934	฿28,934	฿28,934
AT5K6 2200 AFX *	2,200.00	440	฿30,262	฿30,262	฿30,262	฿30,262
AT5K6 2300 AFX *	2,300.00	460	฿31,680	฿31,680	฿31,680	฿31,680
AT5K6 2400 AFX *	2,400.00	480	฿33,103	฿33,103	฿33,103	฿33,103
AT5K6 2500 AFX *	2,500.00	500	฿34,431	฿34,431	฿34,431	฿34,431
AT5K6 2600 AFX *	2,600.00	520	฿35,517	฿35,517	฿35,517	฿35,517
AT5K6 2700 AFX *	2,700.00	540	฿36,935	฿36,935	฿36,935	฿36,935
AT5K6 2800 AFX *	2,800.00	560	฿38,180	฿38,180	฿38,180	฿38,180
AT5K6 2900 AFX *	2,900.00	580	฿39,604	฿39,604	฿39,604	฿39,604
AT5K6 3000 AFX *	3,000.00	600	฿41,022	฿41,022	฿41,022	฿41,022
AT5K6 3200 AFX *	3,200.00	640	฿43,690	฿43,690	฿43,690	฿43,690
AT5K6 3400 AFX *	3,400.00	680	฿46,186	฿46,186	฿46,186	฿46,186
AT5K6 3600 AFX *	3,600.00	720	฿50,273	฿50,273	฿50,273	฿50,273
AT5K6 3800 AFX *	3,800.00	760	฿53,273	฿53,273	฿53,273	฿53,273
AT5K6 4000 AFX *	4,000.00	800	฿56,279	฿56,279	฿56,279	฿56,279
AT5K6 4200 AFX *	4,200.00	840	฿58,611	฿58,611	฿58,611	฿58,611
AT5K6 4400 AFX *	4,400.00	880	฿61,115	฿61,115	฿61,115	฿61,115
AT5K6 4600 AFX *	4,600.00	920	฿63,784	฿63,784	฿63,784	฿63,784
AT5K6 4800 AFX *	4,800.00	960	฿66,865	฿66,865	฿66,865	฿66,865
AT5K6 5000 AFX *	5,000.00	1000	฿69,198	฿69,198	฿69,198	฿69,198
AT5K6 5200 AFX *	5,200.00	1040	฿72,204	฿72,204	฿72,204	฿72,204
AT5K6 5400 AFX *	5,400.00	1080	฿76,284	฿76,284	฿76,284	฿76,284
AT5K6 5600 AFX *	5,600.00	1120	฿78,623	฿78,623	฿78,623	฿78,623
AT5K6 5800 AFX *	5,800.00	1160	฿80,708	฿80,708	฿80,708	฿80,708
AT5K6 6000 AFX *	6,000.00	1200	฿83,370	฿83,370	฿83,370	฿83,370
AT5K6 6200 AFX *	6,200.00	1240	฿86,039	฿86,039	฿86,039	฿86,039
AT5K6 6400 AFX *	6,400.00	1280	฿88,873	฿88,873	฿88,873	฿88,873



เบอร์สายพาน	ความยาวพิทช์ (มม.) L _w	จำนวนฟัน	ราคาต่อความกว้าง 16 มม.	ราคาต่อความกว้าง 25 มม.	ราคาต่อความกว้าง 32 มม.	ราคาต่อความกว้าง 50 มม.
AT5K6 6600 AFX *	6,600.00	1320	฿91,878	฿91,878	฿91,878	฿91,878
AT5K6 6800 AFX *	6,800.00	1360	฿94,376	฿94,376	฿94,376	฿94,376
AT5K6 7000 AFX *	7,000.00	1400	฿97,128	฿97,128	฿97,128	฿97,128
AT5K6 7200 AFX *	7,200.00	1440	฿99,962	฿99,962	฿99,962	฿99,962
AT5K6 7400 AFX *	7,400.00	1480	฿102,630	฿102,630	฿102,630	฿102,630
AT5K6 7600 AFX *	7,600.00	1520	฿105,631	฿105,631	฿105,631	฿105,631
AT5K6 7800 AFX *	7,800.00	1560	฿108,300	฿108,300	฿108,300	฿108,300
AT5K6 8000 AFX *	8,000.00	1600	฿111,051	฿111,051	฿111,051	฿111,051
AT5K6 8200 AFX *	8,200.00	1640	฿113,796	฿113,796	฿113,796	฿113,796
AT5K6 8400 AFX *	8,400.00	1680	฿116,554	฿116,554	฿116,554	฿116,554
AT5K6 8600 AFX *	8,600.00	1720	฿119,306	฿119,306	฿119,306	฿119,306
AT5K6 8800 AFX *	8,800.00	1760	฿122,216	฿122,216	฿122,216	฿122,216
AT5K6 9000 AFX *	9,000.00	1800	฿124,967	฿124,967	฿124,967	฿124,967
AT5K6 9200 AFX *	9,200.00	1840	฿127,554	฿127,554	฿127,554	฿127,554
AT5K6 9400 AFX *	9,400.00	1880	฿130,396	฿130,396	฿130,396	฿130,396
AT5K6 9600 AFX *	9,600.00	1920	฿133,140	฿133,140	฿133,140	฿133,140
AT5K6 9800 AFX *	9,800.00	1960	฿135,976	฿135,976	฿135,976	฿135,976
AT5K6 10000 AFX *	10,000.00	2000	฿138,643	฿138,643	฿138,643	฿138,643
AT5K6 10200 AFX *	10,200.00	2040	฿141,567	฿141,567	฿141,567	฿141,567
AT5K6 10400 AFX *	10,400.00	2080	฿144,230	฿144,230	฿144,230	฿144,230
AT5K6 10600 AFX *	10,600.00	2120	฿147,154	฿147,154	฿147,154	฿147,154
AT5K6 10800 AFX *	10,800.00	2160	฿149,905	฿149,905	฿149,905	฿149,905
AT5K6 11000 AFX *	11,000.00	2200	฿152,567	฿152,567	฿152,567	฿152,567
AT5K6 11200 AFX *	11,200.00	2240	฿155,401	฿155,401	฿155,401	฿155,401
AT5K6 11400 AFX *	11,400.00	2280	฿157,988	฿157,988	฿157,988	฿157,988
AT5K6 11600 AFX *	11,600.00	2320	฿160,823	฿160,823	฿160,823	฿160,823
AT5K6 11800 AFX *	11,800.00	2360	฿163,738	฿163,738	฿163,738	฿163,738
AT5K6 12000 AFX *	12,000.00	2400	฿166,326	฿166,326	฿166,326	฿166,326

เบอร์สายพาน	ความยาวพิทช์ (มม.) L _w	จำนวนฟัน	ราคาต่อความกว้าง 16 มม.	ราคาต่อความกว้าง 25 มม.	ราคาต่อความกว้าง 32 มม.	ราคาต่อความกว้าง 50 มม.	ราคาต่อความกว้าง 75 มม.	ราคาต่อความกว้าง 100 มม.	ราคาต่อความกว้าง 150 มม.
AT10									
AT10 1100 AFX *	1,100.00	110	฿6,428	฿9,160	฿11,901	฿17,457	฿26,075	฿33,906	On Request
AT10 1200 AFX *	1,200.00	120	฿6,696	฿9,541	฿12,394	฿18,180	฿27,155	฿35,254	On Request
AT10 1300 AFX *	1,300.00	130	฿6,902	฿9,836	฿12,777	฿18,742	฿27,996	฿36,310	On Request
AT10 1400 AFX *	1,400.00	140	฿7,050	฿10,047	฿13,051	฿19,145	฿28,595	฿37,075	On Request
AT10 1500 AFX *	1,500.00	150	฿7,366	฿10,495	฿13,635	฿20,000	฿29,874	฿38,661	฿57,992
AT10 1600 AFX *	1,600.00	160	฿7,618	฿10,853	฿14,211	฿20,833	฿31,249	฿40,428	฿60,642
AT10 1700 AFX *	1,700.00	170	฿8,007	฿11,088	฿14,812	฿21,748	฿32,577	฿42,192	฿63,288
AT10 1800 AFX *	1,800.00	180	฿8,334	฿11,926	฿15,548	฿22,720	฿34,304	฿44,406	฿66,609
AT10 1900 AFX *	1,900.00	190	฿8,542	฿12,296	฿16,189	฿23,762	฿35,777	฿46,618	฿69,927
AT10 2000 AFX *	2,000.00	200	฿8,823	฿12,853	฿17,095	฿25,012	฿37,658	฿49,049	฿73,574
AT10 2100 AFX *	2,100.00	210	฿9,590	฿13,891	฿18,132	฿26,817	฿40,507	฿52,804	฿79,206
AT10 2200 AFX *	2,200.00	220	฿10,142	฿14,452	฿19,032	฿28,005	฿42,313	฿55,160	฿82,740
AT10 2300 AFX *	2,300.00	230	฿10,347	฿15,008	฿19,938	฿29,249	฿44,182	฿57,665	฿86,497
AT10 2400 AFX *	2,400.00	240	฿10,698	฿15,627	฿20,570	฿30,567	฿46,062	฿60,027	฿93,922
AT10 2500 AFX *	2,500.00	250	฿11,184	฿16,327	฿21,469	฿31,815	฿47,936	฿62,595	฿93,893
AT10 2600 AFX *	2,600.00	260	฿11,603	฿16,882	฿22,237	฿33,003	฿49,743	฿65,101	฿97,651
AT10 2700 AFX *	2,700.00	270	฿12,016	฿17,507	฿23,138	฿34,253	฿51,617	฿67,324	฿100,987
AT10 2800 AFX *	2,800.00	280	฿12,503	฿18,132	฿23,762	฿35,428	฿53,566	฿69,819	฿104,727
AT10 2900 AFX *	2,900.00	290	฿12,853	฿18,763	฿24,663	฿36,614	฿55,372	฿72,254	฿108,382
AT10 3000 AFX *	3,000.00	300	฿13,203	฿19,244	฿25,568	฿37,796	฿57,108	฿74,690	฿112,036



เบอร์สายพาน	ความยาว พิกซ์ (มม.) L _w	จำนวนฟัน	ราคาต่อ ความกว้าง 16 มม.	ราคาต่อ ความกว้าง 25 มม.	ราคาต่อ ความกว้าง 32 มม.	ราคาต่อ ความกว้าง 50 มม.	ราคาต่อ ความกว้าง 75 มม.	ราคาต่อ ความกว้าง 100 มม.	ราคาต่อ ความกว้าง 150 มม.
AT10 3200 AFX *	3,200.00	320	฿14,101	฿20,570	฿27,237	฿40,370	฿61,138	฿79,896	฿119,844
AT10 3400 AFX *	3,400.00	340	฿14,803	฿21,888	฿28,836	฿42,794	฿64,751	฿84,552	฿126,828
AT10 3600 AFX *	3,600.00	360	฿16,539	฿23,762	฿31,472	฿46,337	฿69,819	฿90,806	฿136,208
AT10 3800 AFX *	3,800.00	380	฿17,507	฿25,219	฿33,348	฿49,192	฿74,129	฿96,431	฿144,645
AT10 4000 AFX *	4,000.00	400	฿18,482	฿26,817	฿35,428	฿52,179	฿77,673	฿102,615	฿153,922
AT10 4200 AFX *	4,200.00	420	฿19,244	฿27,793	฿36,614	฿54,122	฿81,708	฿106,507	฿159,761
AT10 4400 AFX *	4,400.00	440	฿20,007	฿28,973	฿38,214	฿56,627	฿85,458	฿111,369	฿167,054
AT10 4600 AFX *	4,600.00	460	฿20,839	฿30,223	฿40,088	฿59,052	฿89,281	฿116,368	฿174,552
AT10 4800 AFX *	4,800.00	480	฿21,888	฿31,678	฿41,895	฿61,908	฿93,443	฿121,998	฿182,997
AT10 5000 AFX *	5,000.00	500	฿22,444	฿32,791	฿43,282	฿64,051	฿96,780	฿126,308	฿189,462
AT10 5200 AFX *	5,200.00	520	฿23,413	฿34,185	฿45,087	฿66,976	฿101,016	฿131,938	฿197,906
AT10 5400 AFX *	5,400.00	540	฿24,663	฿35,921	฿47,662	฿70,586	฿106,646	฿139,298	฿208,948
AT10 5600 AFX *	5,600.00	560	฿25,499	฿37,164	฿49,049	฿72,886	฿110,256	฿143,816	฿215,724
AT10 5800 AFX *	5,800.00	580	฿26,124	฿38,145	฿50,367	฿74,690	฿113,106	฿147,777	฿221,667
AT10 6000 AFX *	6,000.00	600	฿26,817	฿39,390	฿52,104	฿77,117	฿116,648	฿152,564	฿228,847
AT10 6200 AFX *	6,200.00	620	฿27,723	฿40,644	฿53,773	฿79,759	฿120,541	฿157,574	฿236,362
AT10 6400 AFX *	6,400.00	640	฿28,623	฿41,895	฿55,372	฿82,327	฿124,433	฿162,574	฿243,859
AT10 6600 AFX *	6,600.00	660	฿29,391	฿42,932	฿57,040	฿84,764	฿128,464	฿167,716	฿251,573
AT10 6800 AFX *	6,800.00	680	฿30,223	฿44,119	฿58,633	฿87,332	฿132,425	฿172,857	฿259,287
AT10 7000 AFX *	7,000.00	700	฿31,960	฿45,230	฿60,508	฿89,969	฿136,450	฿177,994	฿266,991
AT10 7200 AFX *	7,200.00	720	฿31,059	฿46,337	฿62,245	฿92,542	฿140,342	฿183,273	฿274,911
AT10 7400 AFX *	7,400.00	740	฿32,791	฿47,524	฿63,850	฿95,042	฿144,304	฿188,210	฿282,316
AT10 7600 AFX *	7,600.00	760	฿33,690	฿48,774	฿65,518	฿97,616	฿148,265	฿193,351	฿290,028
AT10 7800 AFX *	7,800.00	780	฿34,602	฿49,743	฿67,257	฿100,178	฿152,289	฿198,426	฿297,639
AT10 8000 AFX *	8,000.00	800	฿35,428	฿50,929	฿69,061	฿102,827	฿156,456	฿203,631	฿305,447
AT10 8200 AFX *	8,200.00	820	฿36,339	฿52,104	฿70,730	฿105,326	฿160,350	฿208,841	฿313,263
AT10 8400 AFX *	8,400.00	840	฿37,164	฿53,153	฿72,467	฿107,826	฿164,379	฿213,847	฿320,770
AT10 8600 AFX *	8,600.00	860	฿37,934	฿54,403	฿74,129	฿110,538	฿168,414	฿219,126	฿328,690
AT10 8800 AFX *	8,800.00	880	฿38,839	฿55,509	฿75,865	฿113,106	฿172,365	฿224,131	฿336,196
AT10 9000 AFX *	9,000.00	900	฿39,671	฿56,627	฿77,534	฿115,536	฿176,326	฿229,411	฿344,116
AT10 9200 AFX *	9,200.00	920	฿40,507	฿57,735	฿79,272	฿118,173	฿180,218	฿234,484	฿351,727
AT10 9400 AFX *	9,400.00	940	฿41,269	฿58,915	฿80,940	฿120,816	฿184,323	฿239,551	฿359,326
AT10 9600 AFX *	9,600.00	960	฿42,244	฿60,027	฿82,745	฿123,321	฿188,210	฿244,694	฿367,041
AT10 9800 AFX *	9,800.00	980	฿43,214	฿61,138	฿84,415	฿125,890	฿192,239	฿249,830	฿374,746
AT10 10000 AFX *	10,000.00	1000	฿43,843	฿62,390	฿86,150	฿128,464	฿196,269	฿254,909	฿382,364
AT10 10200 AFX *	10,200.00	1020	฿44,881	฿63,501	฿87,744	฿130,958	฿200,231	฿260,189	฿390,284
AT10 10400 AFX *	10,400.00	1040	฿45,581	฿64,545	฿89,550	฿133,600	฿204,192	฿265,187	฿397,783
AT10 10600 AFX *	10,600.00	1060	฿46,480	฿65,725	฿91,218	฿136,236	฿208,223	฿270,399	฿405,599
AT10 10800 AFX *	10,800.00	1080	฿47,311	฿66,976	฿92,956	฿138,604	฿212,247	฿275,398	฿413,096
AT10 11000 AFX *	11,000.00	1100	฿48,143	฿68,012	฿94,560	฿141,179	฿216,277	฿280,678	฿421,016
AT10 11200 AFX *	11,200.00	1120	฿49,049	฿69,199	฿96,366	฿143,816	฿220,100	฿285,620	฿428,429
AT10 11400 AFX *	11,400.00	1140	฿49,880	฿70,311	฿98,103	฿146,385	฿224,131	฿290,900	฿436,350
AT10 11600 AFX *	11,600.00	1160	฿50,786	฿71,349	฿99,840	฿148,883	฿228,086	฿296,036	฿444,054
AT10 11800 AFX *	11,800.00	1180	฿51,617	฿72,535	฿101,577	฿151,457	฿232,116	฿301,040	฿451,561
AT10 12000 AFX *	12,000.00	1200	฿52,455	฿73,786	฿103,172	฿154,095	฿236,077	฿306,320	฿459,481



เบอร์สายพาน	ความยาวพิกซ์ (มม.) L _w	จำนวน ฟัน	ราคาต่อความกว้าง 16 มม.	ราคาต่อความกว้าง 25 มม.	ราคาต่อความกว้าง 32 มม.	ราคาต่อความกว้าง 50 มม.	ราคาต่อความกว้าง 75 มม.	ราคาต่อความกว้าง 100 มม.
AT20								
AT20 1500 AFX *	1,500.00	75	฿9,973	฿14,367	฿18,502	฿26,934	฿40,235	฿52,357
AT20 1600 AFX *	1,600.00	80	฿10,290	฿14,688	฿18,998	฿27,967	฿41,864	฿54,346
AT20 1700 AFX *	1,700.00	85	฿10,818	฿15,146	฿19,902	฿29,427	฿43,960	฿56,777
AT20 1800 AFX *	1,800.00	90	฿11,016	฿15,925	฿20,576	฿30,556	฿46,225	฿59,649
AT20 1900 AFX *	1,900.00	95	฿11,603	฿16,539	฿21,888	฿32,097	฿48,356	฿62,807
AT20 2000 AFX *	2,000.00	100	฿12,016	฿17,439	฿22,993	฿33,690	฿50,786	฿66,138
AT20 2100 AFX *	2,100.00	105	฿12,853	฿18,763	฿24,386	฿36,339	฿54,678	฿71,280
AT20 2200 AFX *	2,200.00	110	฿13,552	฿19,314	฿25,705	฿38,001	฿57,108	฿74,411
AT20 2300 AFX *	2,300.00	115	฿13,891	฿20,288	฿26,817	฿39,464	฿59,820	฿77,673
AT20 2400 AFX *	2,400.00	120	฿14,452	฿20,907	฿27,723	฿41,201	฿62,245	฿80,940
AT20 2500 AFX *	2,500.00	125	฿15,008	฿21,957	฿28,973	฿42,932	฿64,751	฿84,552
AT20 2600 AFX *	2,600.00	130	฿15,627	฿22,788	฿30,148	฿44,461	฿67,187	฿87,744
AT20 2700 AFX *	2,700.00	135	฿16,189	฿23,694	฿31,128	฿46,200	฿69,749	฿91,149
AT20 2800 AFX *	2,800.00	140	฿16,608	฿24,386	฿32,097	฿47,799	฿72,185	฿94,417
AT20 2900 AFX *	2,900.00	145	฿17,439	฿25,219	฿33,348	฿49,398	฿74,690	฿97,473
AT20 3000 AFX *	3,000.00	150	฿17,645	฿25,987	฿34,602	฿50,999	฿77,117	฿100,740
AT20 3200 AFX *	3,200.00	160	฿18,901	฿27,723	฿36,684	฿54,610	฿82,533	฿107,757
AT20 3400 AFX *	3,400.00	170	฿20,007	฿29,529	฿38,977	฿57,735	฿87,332	฿114,219
AT20 3600 AFX *	3,600.00	180	฿22,375	฿32,097	฿42,313	฿62,595	฿94,417	฿122,629
AT20 3800 AFX *	3,800.00	190	฿23,694	฿34,185	฿45,087	฿66,419	฿100,041	฿130,408
AT20 4000 AFX *	4,000.00	200	฿25,150	฿36,339	฿47,799	฿70,381	฿104,977	฿138,393
AT20 4200 AFX *	4,200.00	210	฿25,987	฿37,515	฿49,398	฿73,086	฿110,331	฿143,673
AT20 4400 AFX *	4,400.00	220	฿27,024	฿39,114	฿51,617	฿76,565	฿115,330	฿150,208
AT20 4600 AFX *	4,600.00	230	฿28,005	฿40,707	฿53,910	฿79,759	฿120,398	฿156,943
AT20 4800 AFX *	4,800.00	240	฿29,529	฿42,794	฿56,484	฿83,583	฿126,308	฿164,661
AT20 5000 AFX *	5,000.00	250	฿30,497	฿44,394	฿58,365	฿86,356	฿130,689	฿170,420
AT20 5200 AFX *	5,200.00	260	฿31,541	฿46,062	฿60,857	฿90,250	฿136,450	฿177,994
AT20 5400 AFX *	5,400.00	270	฿33,348	฿48,425	฿64,264	฿95,112	฿144,022	฿188,003
AT20 5600 AFX *	5,600.00	280	฿34,253	฿49,949	฿66,138	฿98,309	฿148,815	฿194,046
AT20 5800 AFX *	5,800.00	290	฿35,290	฿51,273	฿68,012	฿100,740	฿152,707	฿199,325
AT20 6000 AFX *	6,000.00	300	฿36,339	฿53,153	฿70,311	฿104,140	฿157,574	฿205,928
AT20 6200 AFX *	6,200.00	310	฿37,378	฿54,890	฿72,535	฿107,614	฿162,785	฿212,803
AT20 6400 AFX *	6,400.00	320	฿38,489	฿56,484	฿74,690	฿110,950	฿168,064	฿219,401
AT20 6600 AFX *	6,600.00	330	฿39,671	฿57,945	฿76,910	฿114,561	฿173,271	฿226,487
AT20 6800 AFX *	6,800.00	340	฿40,707	฿59,471	฿79,272	฿118,042	฿178,694	฿233,434
AT20 7000 AFX *	7,000.00	350	฿41,963	฿61,070	฿81,565	฿121,310	฿184,248	฿240,251
AT20 7200 AFX *	7,200.00	360	฿43,214	฿62,595	฿83,995	฿124,921	฿189,459	฿247,193
AT20 7400 AFX *	7,400.00	370	฿44,394	฿64,195	฿86,219	฿128,183	฿194,951	฿254,072
AT20 7600 AFX *	7,600.00	380	฿45,437	฿65,518	฿88,581	฿131,938	฿200,231	฿261,158
AT20 7800 AFX *	7,800.00	390	฿46,618	฿67,187	฿90,736	฿135,338	฿205,580	฿268,037
AT20 8000 AFX *	8,000.00	400	฿47,799	฿68,781	฿93,093	฿138,604	฿211,141	฿274,842
AT20 8200 AFX *	8,200.00	410	฿48,981	฿70,311	฿95,529	฿142,285	฿216,558	฿281,864
AT20 8400 AFX *	8,400.00	420	฿49,949	฿71,905	฿97,823	฿145,547	฿221,906	฿288,744
AT20 8600 AFX *	8,600.00	430	฿51,205	฿73,223	฿100,041	฿149,095	฿227,117	฿295,760
AT20 8800 AFX *	8,800.00	440	฿52,316	฿74,830	฿102,265	฿152,707	฿232,603	฿302,634
AT20 9000 AFX *	9,000.00	450	฿53,566	฿76,565	฿104,633	฿155,975	฿238,096	฿309,513
AT20 9200 AFX *	9,200.00	460	฿54,678	฿78,091	฿107,063	฿159,511	฿243,444	฿316,529
AT20 9400 AFX *	9,400.00	470	฿55,859	฿79,689	฿109,351	฿162,854	฿248,793	฿323,271
AT20 9600 AFX *	9,600.00	480	฿57,040	฿80,940	฿111,575	฿166,397	฿254,072	฿330,357
AT20 9800 AFX *	9,800.00	490	฿58,290	฿82,533	฿113,874	฿169,940	฿259,559	฿337,306
AT20 10000 AFX *	10,000.00	500	฿59,333	฿84,065	฿116,236	฿173,271	฿264,982	฿344,184



เบอร์สายพาน	ความยาวพิกซ์ (มม.) L _w	จำนวนฟัน	ราคาต่อความกว้าง 16 มม.	ราคาต่อความกว้าง 25 มม.	ราคาต่อความกว้าง 32 มม.	ราคาต่อความกว้าง 50 มม.	ราคาต่อความกว้าง 75 มม.	ราคาต่อความกว้าง 100 มม.
AT20 10200 AFX *	10,200.00	510	฿60.508	฿85.594	฿118.591	฿176.819	฿270.399	฿351.126
AT20 10400 AFX *	10,400.00	520	฿61.627	฿87.263	฿120.891	฿180.218	฿275.747	฿357.868
AT20 10600 AFX *	10,600.00	530	฿62.663	฿88.650	฿123.252	฿183.692	฿280.960	฿365.023
AT20 10800 AFX *	10,800.00	540	฿63.850	฿90.250	฿125.334	฿187.304	฿286.445	฿371.976
AT20 11000 AFX *	11,000.00	550	฿65.101	฿91.705	฿127.695	฿190.641	฿291.937	฿378.712
AT20 11200 AFX *	11,200.00	560	฿66.138	฿93.305	฿129.988	฿194.046	฿297.286	฿385.661
AT20 11400 AFX *	11,400.00	570	฿67.324	฿94.905	฿132.425	฿197.520	฿302.634	฿392.534
AT20 11600 AFX *	11,600.00	580	฿68.574	฿96.366	฿134.712	฿201.062	฿307.913	฿399.619
AT20 11800 AFX *	11,800.00	590	฿69.749	฿97.966	฿136.867	฿204.610	฿313.406	฿406.569
AT20 12000 AFX *	12,000.00	600	฿71.006	฿99.422	฿139.298	฿207.942	฿318.754	฿413.314

เบอร์สายพาน	ความยาวพิกซ์ (มม.) L _w	จำนวนฟัน	ราคาต่อความกว้าง 15 มม.	ราคาต่อความกว้าง 25 มม.	ราคาต่อความกว้าง 50 มม.	ราคาต่อความกว้าง 75 มม.	ราคาต่อความกว้าง 100 มม.
5M							
5M 1100 AFX	1,100.00	220	฿6.167	฿8.973	฿17.585	฿26.255	฿34.592
5M 1200 AFX	1,200.00	240	฿6.300	฿9.166	฿17.961	฿26.818	฿35.318
5M 1300 AFX	1,300.00	260	฿6.436	฿9.363	฿18.346	฿27.393	฿36.061
5M 1400 AFX	1,400.00	280	฿6.599	฿9.600	฿18.814	฿28.092	฿36.956
5M 1500 AFX *	1,500.00	300	฿6.711	฿9.762	฿19.132	฿28.566	฿37.571
5M 1600 AFX *	1,600.00	320	฿6.861	฿9.982	฿19.562	฿29.207	฿38.396
5M 1700 AFX *	1,700.00	340	฿7.019	฿10.210	฿20.007	฿29.874	฿39.252
5M 1800 AFX *	1,800.00	360	฿7.573	฿10.910	฿21.257	฿31.815	฿216.070
5M 1900 AFX *	1,900.00	380	฿8.129	฿11.603	฿22.444	฿33.834	฿44.119
5M 2000 AFX *	2,000.00	400	฿8.685	฿12.296	฿23.762	฿35.777	฿46.480
5M 2100 AFX *	2,100.00	420	฿9.311	฿12.996	฿25.150	฿37.796	฿48.981
5M 2200 AFX *	2,200.00	440	฿9.797	฿13.684	฿26.400	฿39.740	฿51.273
5M 2300 AFX *	2,300.00	460	฿10.421	฿14.452	฿27.723	฿41.895	฿53.773
5M 2400 AFX *	2,400.00	480	฿11.116	฿15.077	฿28.973	฿43.770	฿56.209
5M 2500 AFX *	2,500.00	500	฿11.603	฿15.909	฿30.223	฿45.786	฿58.570
5M 2600 AFX *	2,600.00	520	฿12.159	฿16.539	฿31.541	฿47.799	฿61.070
5M 2700 AFX *	2,700.00	540	฿12.784	฿17.294	฿32.791	฿49.743	฿63.501
5M 2800 AFX *	2,800.00	560	฿13.271	฿18.064	฿34.185	฿51.898	฿65.863
5M 2900 AFX *	2,900.00	580	฿13.891	฿18.763	฿35.428	฿53.773	฿68.225
5M 3000 AFX *	3,000.00	600	฿14.452	฿19.314	฿36.614	฿55.721	฿70.730
5M 3200 AFX *	3,200.00	640	฿15.627	฿20.839	฿39.252	฿59.820	฿75.660
5M 3400 AFX *	3,400.00	680	฿16.608	฿22.237	฿41.895	฿63.644	฿80.384
5M 3600 AFX *	3,600.00	720	฿17.926	฿23.694	฿44.394	฿67.738	฿85.320
5M 3800 AFX *	3,800.00	760	฿19.032	฿25.150	฿46.899	฿71.699	฿90.180
5M 4000 AFX *	4,000.00	800	฿20.081	฿26.606	฿49.398	฿75.730	฿94.905
5M 4200 AFX *	4,200.00	840	฿21.257	฿27.930	฿52.104	฿79.759	฿99.840
5M 4400 AFX *	4,400.00	880	฿22.375	฿29.391	฿54.678	฿83.720	฿104.633
5M 4600 AFX *	4,600.00	920	฿23.625	฿30.778	฿57.108	฿87.676	฿109.419
5M 4800 AFX *	4,800.00	960	฿24.663	฿32.304	฿59.820	฿91.638	฿114.293
5M 5000 AFX *	5,000.00	1000	฿25.917	฿33.690	฿62.390	฿95.736	฿119.223
5M 5200 AFX *	5,200.00	1040	฿27.024	฿35.090	฿64.963	฿99.772	฿124.015
5M 5400 AFX *	5,400.00	1080	฿28.005	฿36.477	฿67.324	฿103.653	฿128.883
5M 5600 AFX *	5,600.00	1120	฿29.249	฿38.001	฿69.961	฿107.614	฿133.743
5M 5800 AFX *	5,800.00	1160	฿30.497	฿39.390	฿72.535	฿111.575	฿138.462
5M 6000 AFX *	6,000.00	1200	฿31.541	฿40.707	฿75.104	฿115.536	฿143.397
5M 6200 AFX *	6,200.00	1240	฿32.653	฿42.244	฿76.565	฿119.498	฿148.195
5M 6400 AFX *	6,400.00	1280	฿33.834	฿43.632	฿80.178	฿123.597	฿152.983
5M 6600 AFX *	6,600.00	1320	฿34.878	฿45.087	฿82.815	฿127.627	฿157.987
5M 6800 AFX *	6,800.00	1360	฿36.196	฿46.480	฿85.458	฿131.588	฿162.785



เบอร์สายพาน	ความยาวพิกซ์ (มม.) L _w	จำนวนฟัน	ราคาต่อความกว้าง 15 มม.	ราคาต่อความกว้าง 25 มม.	ราคาต่อความกว้าง 50 มม.	ราคาต่อความกว้าง 75 มม.	ราคาต่อความกว้าง 100 มม.
5M 7000 AFX *	7,000.00	1400	฿37,308	฿47,936	฿88,025	฿135,549	฿167,577
5M 7200 AFX *	7,200.00	1440	฿38,283	฿49,330	฿90,456	฿139,511	฿172,440
5M 7400 AFX *	7,400.00	1480	฿39,464	฿50,786	฿93,093	฿143,534	฿177,306
5M 7600 AFX *	7,600.00	1520	฿40,644	฿52,179	฿95,736	฿147,358	฿182,025
5M 7800 AFX *	7,800.00	1560	฿41,895	฿53,704	฿98,235	฿151,457	฿186,960
5M 8000 AFX *	8,000.00	1600	฿42,932	฿55,023	฿100,740	฿155,488	฿191,896
5M 8200 AFX *	8,200.00	1640	฿44,119	฿56,484	฿103,452	฿159,511	฿196,619
5M 8400 AFX *	8,400.00	1680	฿45,230	฿57,945	฿105,952	฿163,473	฿201,618
5M 8600 AFX *	8,600.00	1720	฿46,337	฿59,333	฿108,520	฿167,504	฿206,417
5M 8800 AFX *	8,800.00	1760	฿47,524	฿60,789	฿110,950	฿171,464	฿211,209
5M 9000 AFX *	9,000.00	1800	฿48,774	฿62,245	฿113,662	฿175,568	฿216,070
5M 9200 AFX *	9,200.00	1840	฿49,743	฿63,570	฿116,236	฿179,451	฿220,932
5M 9400 AFX *	9,400.00	1880	฿50,929	฿65,101	฿118,661	฿183,486	฿225,655
5M 9600 AFX *	9,600.00	1920	฿52,104	฿66,419	฿121,234	฿187,378	฿230,591
5M 9800 AFX *	9,800.00	1960	฿53,153	฿67,944	฿123,872	฿191,408	฿235,521
5M 10000 AFX *	10,000.00	2000	฿54,403	฿69,337	฿126,376	฿195,370	฿240,251
5M 10200 AFX *	10,200.00	2040	฿55,509	฿70,730	฿129,013	฿199,325	฿245,181
5M 10400 AFX *	10,400.00	2080	฿56,627	฿72,185	฿131,588	฿203,424	฿249,973
5M 10600 AFX *	10,600.00	2120	฿57,735	฿73,573	฿134,019	฿207,385	฿254,772
5M 10800 AFX *	10,800.00	2160	฿58,915	฿75,029	฿136,656	฿211,346	฿259,702
5M 11000 AFX *	11,000.00	2200	฿60,027	฿76,565	฿139,298	฿215,372	฿264,494
5M 11200 AFX *	11,200.00	2240	฿61,138	฿77,816	฿141,867	฿219,333	฿269,293
5M 11400 AFX *	11,400.00	2280	฿62,390	฿79,272	฿144,304	฿223,362	฿274,154
5M 11600 AFX *	11,600.00	2320	฿63,501	฿80,658	฿147,008	฿227,255	฿279,084
5M 11800 AFX *	11,800.00	2360	฿64,545	฿82,052	฿149,582	฿231,285	฿283,814
5M 12000 AFX *	12,000.00	2400	฿65,725	฿83,583	฿152,082	฿235,241	฿288,744

เบอร์สายพาน	ความยาวพิกซ์ (มม.) L _w	จำนวนฟัน	ราคาต่อความกว้าง 20 มม.	ราคาต่อความกว้าง 25 มม.	ราคาต่อความกว้าง 30 มม.	ราคาต่อความกว้าง 50 มม.	ราคาต่อความกว้าง 85 มม.	ราคาต่อความกว้าง 100 มม.
8M								
8M 1104 AFX *	1,104.00	138	฿8,092	฿9,532	฿12,582	฿18,516	฿30,543	฿36,378
8M 1200 AFX *	1,200.00	150	฿8,297	฿9,775	฿12,903	฿18,988	฿31,323	฿37,280
8M 1304 AFX *	1,304.00	163	฿8,501	฿10,015	฿13,220	฿19,454	฿32,091	฿38,174
8M 1400 AFX *	1,400.00	175	฿8,708	฿10,258	฿13,541	฿19,925	฿32,871	฿39,080
8M 1504 AFX *	1,504.00	188	฿8,922	฿10,510	฿13,873	฿20,414	฿33,677	฿40,014
8M 1600 AFX *	1,600.00	200	฿9,140	฿10,768	฿14,214	฿20,918	฿34,507	฿40,977
8M 1704 AFX *	1,704.00	213	฿9,387	฿11,059	฿14,597	฿21,481	฿35,437	฿42,052
8M 1800 AFX *	1,800.00	225	฿9,747	฿11,482	฿15,157	฿22,303	฿36,793	฿43,603
8M 1904 AFX *	1,904.00	238	฿10,303	฿12,228	฿16,080	฿23,654	฿39,203	฿46,447
8M 2000 AFX *	2,000.00	250	฿10,806	฿12,849	฿16,795	฿24,840	฿41,239	฿48,745
8M 2104 AFX *	2,104.00	263	฿11,467	฿13,500	฿17,825	฿26,211	฿43,506	฿51,502
8M 2200 AFX *	2,200.00	275	฿12,149	฿14,328	฿18,882	฿27,864	฿46,147	฿54,465
8M 2304 AFX *	2,304.00	288	฿12,122	฿15,004	฿19,717	฿29,157	฿48,356	฿57,201
8M 2400 AFX *	2,400.00	300	฿13,452	฿15,766	฿20,844	฿30,665	฿51,046	฿60,215
8M 2504 AFX *	2,504.00	313	฿14,020	฿16,583	฿21,780	฿32,114	฿53,438	฿62,979
8M 2600 AFX *	2,600.00	325	฿14,639	฿17,191	฿22,623	฿33,335	฿55,434	฿65,370
8M 2704 AFX *	2,704.00	338	฿15,300	฿17,988	฿23,702	฿34,999	฿58,177	฿68,552
8M 2800 AFX *	2,800.00	350	฿15,731	฿18,512	฿24,340	฿35,860	฿59,678	฿70,231
8M 2904 AFX *	2,904.00	363	฿16,435	฿19,374	฿25,504	฿37,633	฿62,615	฿73,636
8M 3000 AFX *	3,000.00	375	฿17,110	฿20,041	฿26,349	฿38,971	฿64,677	฿76,257
8M 3200 AFX *	3,200.00	400	฿18,285	฿21,475	฿28,312	฿41,779	฿69,505	฿81,742
8M 3400 AFX *	3,400.00	425	฿19,289	฿22,626	฿29,803	฿43,971	฿73,198	฿86,082
8M 3600 AFX *	3,600.00	450	฿20,509	฿24,093	฿31,654	฿46,775	฿77,916	฿91,630



เบอร์สายพาน	ความยาวพับซึ่ (มม.) L _w	จำนวนฟัน	ราคาต่อความกว้าง 20 มม.	ราคาต่อความกว้าง 25 มม.	ราคาต่อความกว้าง 30 มม.	ราคาต่อความกว้าง 50 มม.	ราคาต่อความกว้าง 85 มม.	ราคาต่อความกว้าง 100 มม.
8M 3800 AFX *	3,800.00	475	฿21.888	฿25.621	฿33.732	฿49.819	฿83.030	฿97.519
8M 4000 AFX *	4,000.00	500	฿23.005	฿26.902	฿35.401	฿52.267	฿87.157	฿102.431
8M 4200 AFX *	4,200.00	525	฿24.246	฿28.415	฿37.456	฿55.357	฿92.242	฿108.273
8M 4400 AFX *	4,400.00	550	฿25.662	฿29.902	฿39.423	฿58.266	฿97.243	฿114.155
8M 4600 AFX *	4,600.00	575	฿26.895	฿31.397	฿41.304	฿61.122	฿102.044	฿119.671
8M 4800 AFX *	4,800.00	600	฿28.186	฿32.811	฿43.210	฿63.827	฿106.586	฿124.949
8M 5000 AFX *	5,000.00	625	฿29.369	฿34.186	฿45.086	฿66.634	฿111.139	฿130.322
8M 5200 AFX *	5,200.00	650	฿30.477	฿35.601	฿46.934	฿69.401	฿115.689	฿135.601
8M 5400 AFX *	5,400.00	675	฿31.889	฿37.151	฿48.893	฿72.316	฿120.697	฿141.483
8M 5600 AFX *	5,600.00	700	฿32.907	฿38.469	฿50.606	฿74.893	฿124.862	฿146.332
8M 5800 AFX *	5,800.00	725	฿34.294	฿39.922	฿52.593	฿77.739	฿129.755	฿152.146
8M 6000 AFX *	6,000.00	750	฿35.392	฿41.334	฿54.427	฿80.494	฿134.220	฿157.350
8M 6200 AFX *	6,200.00	775	฿36.702	฿42.854	฿56.370	฿83.467	฿139.382	฿163.340
8M 6400 AFX *	6,400.00	800	฿37.792	฿44.032	฿58.119	฿85.841	฿143.318	฿167.916
8M 6600 AFX *	6,600.00	825	฿39.052	฿45.487	฿59.952	฿88.681	฿148.055	฿173.345
8M 6800 AFX *	6,800.00	850	฿40.197	฿46.946	฿61.726	฿91.474	฿152.818	฿178.802
8M 7000 AFX *	7,000.00	875	฿41.430	฿48.304	฿63.636	฿94.189	฿157.252	฿184.111
8M 7200 AFX *	7,200.00	900	฿42.880	฿49.909	฿65.754	฿97.456	฿162.640	฿190.434
8M 7400 AFX *	7,400.00	925	฿44.282	฿51.526	฿67.930	฿100.488	฿167.842	฿196.557
8M 7600 AFX *	7,600.00	950	฿45.623	฿53.204	฿70.037	฿103.641	฿173.036	฿202.599
8M 7800 AFX *	7,800.00	975	฿46.758	฿54.442	฿71.609	฿106.006	฿177.235	฿207.466
8M 8000 AFX *	8,000.00	1000	฿47.886	฿55.741	฿73.363	฿108.541	฿181.398	฿212.303
8M 8200 AFX *	8,200.00	1025	฿49.281	฿57.266	฿75.235	฿111.472	฿186.323	฿217.963
8M 8400 AFX *	8,400.00	1050	฿50.537	฿58.748	฿77.534	฿114.666	฿191.625	฿224.206
8M 8600 AFX *	8,600.00	1075	฿51.711	฿60.171	฿79.326	฿117.455	฿196.210	฿229.594
8M 8800 AFX *	8,800.00	1100	฿52.888	฿61.445	฿80.925	฿119.887	฿200.237	฿234.347
8M 9000 AFX *	9,000.00	1125	฿54.143	฿62.978	฿83.079	฿122.952	฿205.385	฿240.331
8M 9200 AFX *	9,200.00	1150	฿55.373	฿64.321	฿84.780	฿125.571	฿209.902	฿245.646
8M 9400 AFX *	9,400.00	1175	฿56.620	฿65.752	฿86.656	฿128.321	฿214.528	฿251.016
8M 9600 AFX *	9,600.00	1200	฿57.734	฿67.182	฿88.581	฿131.113	฿219.112	฿256.342
8M 9800 AFX *	9,800.00	1225	฿59.066	฿68.586	฿90.415	฿133.843	฿223.816	฿261.874
8M 10000 AFX *	10,000.00	1250	฿60.249	฿70.086	฿92.317	฿136.790	฿228.657	฿267.372
8M 10200 AFX *	10,200.00	1275	฿61.523	฿71.481	฿94.261	฿139.511	฿233.192	฿272.636
8M 10400 AFX *	10,400.00	1300	฿62.669	฿72.880	฿96.044	฿142.315	฿237.847	฿278.121
8M 10600 AFX *	10,600.00	1325	฿63.916	฿74.315	฿97.918	฿145.119	฿242.525	฿283.482
8M 10800 AFX *	10,800.00	1350	฿66.392	฿77.098	฿101.570	฿150.376	฿251.422	฿293.994
8M 11000 AFX *	11,000.00	1375	฿66.288	฿77.048	฿101.507	฿150.408	฿251.461	฿293.994
8M 11200 AFX *	11,200.00	1400	฿67.559	฿78.372	฿103.366	฿152.985	฿255.784	฿299.234
8M 11400 AFX *	11,400.00	1425	฿68.828	฿79.908	฿105.309	฿155.996	฿260.790	฿304.847
8M 11600 AFX *	11,600.00	1450	฿70.151	฿81.287	฿107.135	฿158.757	฿265.382	฿310.321
8M 11800 AFX *	11,800.00	1475	฿71.119	฿82.697	฿108.969	฿161.448	฿269.976	฿315.526
8M 12000 AFX *	12,000.00	1500	฿72.407	฿84.180	฿110.901	฿164.278	฿274.674	฿321.115



เบอร์สายพาน	ความยาวพิกซ์ (มม.) L _w	จำนวน พับ	ราคาต่อความกว้าง 25 มม.	ราคาต่อความกว้าง 40 มม.	ราคาต่อความกว้าง 55 มม.	ราคาต่อความกว้าง 85 มม.	ราคาต่อความกว้าง 100 มม.	ราคาต่อความกว้าง 115 มม.
14M								
14M 1512 AFX *	1,512.00	108	฿11,050	฿21,416	฿24,479	฿35,268	฿41,739	฿48,001
14M 1596 AFX *	1,596.00	114	฿11,920	฿23,096	฿26,427	฿38,155	฿45,059	฿51,818
14M 1694 AFX *	1,694.00	121	฿12,886	฿25,149	฿28,700	฿41,670	฿48,934	฿56,274
14M 1750 AFX *	1,750.00	125	฿13,547	฿26,461	฿30,105	฿43,877	฿51,330	฿59,030
14M 1806 AFX *	1,806.00	129	฿14,241	฿27,617	฿31,444	฿45,769	฿53,613	฿61,654
14M 1904 AFX *	1,904.00	136	฿15,184	฿29,488	฿33,696	฿49,186	฿57,453	฿66,071
14M 2002 AFX *	2,002.00	143	฿15,968	฿30,991	฿35,387	฿51,653	฿60,337	฿69,387
14M 2100 AFX *	2,100.00	150	฿16,867	฿32,901	฿37,516	฿54,876	฿63,965	฿73,559
14M 2198 AFX *	2,198.00	157	฿17,559	฿34,404	฿39,170	฿57,355	฿66,786	฿76,804
14M 2296 AFX *	2,296.00	164	฿18,490	฿36,204	฿41,234	฿60,431	฿70,306	฿80,851
14M 2394 AFX *	2,394.00	171	฿19,352	฿37,973	฿43,235	฿63,407	฿73,717	฿84,774
14M 2450 AFX *	2,450.00	175	฿19,944	฿39,164	฿44,519	฿65,296	฿75,906	฿87,293
14M 2506 AFX *	2,506.00	179	฿20,377	฿40,085	฿45,591	฿67,090	฿77,735	฿89,396
14M 2604 AFX *	2,604.00	186	฿21,168	฿41,486	฿47,239	฿69,566	฿80,544	฿92,627
14M 2702 AFX *	2,702.00	193	฿21,908	฿43,028	฿49,044	฿72,090	฿83,624	฿96,166
14M 2800 AFX *	2,800.00	200	฿22,790	฿44,724	฿50,958	฿75,005	฿86,884	฿99,916
14M 2898 AFX *	2,898.00	207	฿24,057	฿47,371	฿53,991	฿79,466	฿92,056	฿105,864
14M 2996 AFX *	2,996.00	214	฿25,068	฿49,379	฿56,149	฿82,735	฿95,736	฿110,096
14M 3094 AFX *	3,094.00	221	฿25,891	฿50,969	฿57,978	฿85,476	฿98,854	฿113,682
14M 3150 AFX *	3,150.00	225	฿26,355	฿51,768	฿58,882	฿86,975	฿100,397	฿115,456
14M 3206 AFX *	3,206.00	229	฿26,647	฿52,547	฿59,760	฿88,200	฿101,893	฿117,177
14M 3304 AFX *	3,304.00	236	฿27,604	฿54,208	฿61,709	฿91,162	฿105,217	฿120,999
14M 3402 AFX *	3,402.00	243	฿28,584	฿56,157	฿63,839	฿94,268	฿108,846	฿125,174
14M 3500 AFX *	3,500.00	250	฿29,383	฿57,823	฿65,790	฿97,259	฿112,172	฿128,997
14M 3598 AFX *	3,598.00	257	฿29,968	฿59,121	฿67,208	฿99,387	฿114,590	฿131,779
14M 3696 AFX *	3,696.00	264	฿30,879	฿60,880	฿69,158	฿102,409	฿117,916	฿135,603
14M 3794 AFX *	3,794.00	271	฿33,185	฿65,507	฿74,475	฿110,327	฿126,984	฿146,031
14M 3850 AFX *	3,850.00	275	฿33,659	฿66,331	฿75,448	฿111,746	฿128,641	฿147,938
14M 3906 AFX *	3,906.00	279	฿34,010	฿67,365	฿76,430	฿113,177	฿130,316	฿149,863
14M 4004 AFX *	4,004.00	286	฿34,828	฿69,059	฿78,376	฿116,153	฿133,636	฿153,679
14M 4102 AFX *	4,102.00	293	฿35,936	฿71,007	฿80,682	฿119,537	฿137,567	฿158,203
14M 4200 AFX *	4,200.00	300	฿36,802	฿72,743	฿82,636	฿122,563	฿140,898	฿162,033
14M 4298 AFX *	4,298.00	307	฿37,707	฿74,688	฿84,762	฿125,698	฿144,522	฿166,199
14M 4396 AFX *	4,396.00	314	฿38,632	฿76,456	฿86,712	฿128,738	฿147,845	฿170,023
14M 4494 AFX *	4,494.00	321	฿39,281	฿80,555	฿88,308	฿131,059	฿150,568	฿173,155
14M 4550 AFX *	4,550.00	325	฿39,811	฿78,754	฿89,462	฿132,832	฿152,535	฿175,415
14M 4606 AFX *	4,606.00	329	฿40,257	฿79,709	฿90,615	฿134,512	฿154,502	฿177,678
14M 4704 AFX *	4,704.00	336	฿41,154	฿81,579	฿92,565	฿137,485	฿157,826	฿181,500
14M 4802 AFX *	4,802.00	343	฿43,921	฿87,068	฿98,950	฿146,994	฿168,713	฿194,019
14M 4900 AFX *	4,900.00	350	฿44,958	฿88,801	฿100,901	฿149,907	฿172,038	฿197,843
14M 4998 AFX *	4,998.00	357	฿45,574	฿90,375	฿102,673	฿152,687	฿175,059	฿201,317
14M 5096 AFX *	5,096.00	364	฿46,674	฿92,506	฿105,156	฿156,345	฿179,296	฿206,189
14M 5194 AFX *	5,194.00	371	฿47,646	฿94,379	฿107,107	฿159,183	฿182,621	฿210,013
14M 5250 AFX *	5,250.00	375	฿48,033	฿95,098	฿107,995	฿160,673	฿184,134	฿211,754
14M 5306 AFX *	5,306.00	379	฿48,300	฿95,841	฿108,879	฿161,837	฿185,642	฿213,488
14M 5404 AFX *	5,404.00	386	฿49,423	฿98,077	฿111,363	฿165,686	฿189,878	฿218,359
14M 5502 AFX *	5,502.00	393	฿50,288	฿99,811	฿113,310	฿168,721	฿193,197	฿222,176
14M 5600 AFX *	5,600.00	400	฿50,980	฿101,192	฿114,907	฿171,060	฿195,919	฿225,308
14M 5698 AFX *	5,698.00	407	฿54,549	฿108,078	฿122,711	฿182,678	฿209,225	฿240,610
14M 5796 AFX *	5,796.00	414	฿55,441	฿109,930	฿124,839	฿185,938	฿212,854	฿244,782
14M 5894 AFX *	5,894.00	421	฿56,419	฿111,891	฿126,968	฿189,184	฿216,484	฿248,955



เบอร์สายพาน	ความยาวพิทช์ (มม.) L _w	จำนวนฟัน	ราคาต่อความกว้าง 25 มม.	ราคาต่อความกว้าง 40 มม.	ราคาต่อความกว้าง 55 มม.	ราคาต่อความกว้าง 85 มม.	ราคาต่อความกว้าง 100 มม.	ราคาต่อความกว้าง 115 มม.
14M 5950 AFX *	5,950.00	425	฿56,717	฿112,702	฿127,847	฿190,464	฿217,985	฿250,683
14M 6006 AFX *	6,006.00	429	฿57,255	฿113,491	฿128,738	฿191,889	฿219,504	฿252,429
14M 6104 AFX *	6,104.00	436	฿58,263	฿115,581	฿131,224	฿195,406	฿223,741	฿257,302
14M 6202 AFX *	6,202.00	443	฿59,306	฿117,517	฿133,527	฿198,854	฿227,667	฿261,817
14M 6300 AFX *	6,300.00	450	฿60,074	฿119,204	฿135,303	฿201,636	฿230,694	฿265,299
14M 6398 AFX *	6,398.00	457	฿61,231	฿121,292	฿137,782	฿205,226	฿234,925	฿270,164
14M 6496 AFX *	6,496.00	464	฿62,137	฿123,256	฿139,913	฿208,471	฿238,554	฿274,338
14M 6594 AFX *	6,594.00	471	฿63,030	฿125,107	฿142,041	฿211,581	฿242,183	฿278,510
14M 6650 AFX *	6,650.00	475	฿63,450	฿125,963	฿142,928	฿212,947	฿243,696	฿280,251
14M 6706 AFX *	6,706.00	479	฿63,770	฿126,676	฿143,812	฿214,369	฿245,203	฿281,984
14M 6804 AFX *	6,804.00	486	฿64,933	฿128,919	฿146,297	฿218,220	฿249,440	฿286,857
14M 6902 AFX *	6,902.00	493	฿65,781	฿130,768	฿148,425	฿221,198	฿253,068	฿291,029
14M 7000 AFX *	7,000.00	500	฿66,842	฿132,810	฿150,729	฿224,778	฿256,996	฿295,546
14M 7098 AFX *	7,098.00	507	฿67,571	฿134,349	฿152,503	฿227,363	฿260,023	฿299,026
14M 7196 AFX *	7,196.00	514	฿74,616	฿148,112	฿168,107	฿250,868	฿286,629	฿329,623
14M 7294 AFX *	7,294.00	521	฿75,628	฿150,157	฿170,415	฿254,248	฿290,562	฿334,146
14M 7350 AFX *	7,350.00	525	฿76,104	฿151,176	฿171,655	฿256,046	฿292,677	฿336,578
14M 7406 AFX *	7,406.00	529	฿76,614	฿152,344	฿172,895	฿257,950	฿294,792	฿339,010
14M 7504 AFX *	7,504.00	536	฿77,118	฿154,078	฿174,845	฿261,020	฿298,118	฿342,834
14M 7602 AFX *	7,602.00	543	฿78,661	฿156,438	฿177,506	฿264,907	฿302,651	฿348,049
14M 7700 AFX *	7,700.00	550	฿79,694	฿158,288	฿179,812	฿268,443	฿306,583	฿352,572
14M 7798 AFX *	7,798.00	557	฿80,725	฿160,487	฿182,114	฿271,895	฿310,510	฿357,086
14M 7896 AFX *	7,896.00	564	฿81,622	฿162,536	฿184,421	฿275,341	฿314,443	฿361,609
14M 7994 AFX *	7,994.00	571	฿82,694	฿164,427	฿186,549	฿278,677	฿318,072	฿365,782
14M 8050 AFX *	8,050.00	575	฿83,242	฿165,606	฿187,881	฿280,547	฿320,342	฿368,394
14M 8106 AFX *	8,106.00	579	฿83,981	฿166,776	฿189,209	฿282,560	฿322,606	฿370,997
14M 8204 AFX *	8,204.00	586	฿84,907	฿168,782	฿191,515	฿285,950	฿326,538	฿375,520
14M 8302 AFX *	8,302.00	593	฿85,967	฿170,829	฿193,819	฿289,312	฿330,466	฿380,036
14M 8400 AFX *	8,400.00	600	฿86,855	฿172,756	฿196,126	฿292,846	฿334,399	฿384,559
14M 8498 AFX *	8,498.00	607	฿87,912	฿174,642	฿198,254	฿296,163	฿338,027	฿388,732
14M 8596 AFX *	8,596.00	614	฿89,174	฿177,076	฿200,912	฿300,072	฿342,563	฿393,946
14M 8694 AFX *	8,694.00	621	฿90,177	฿179,167	฿203,219	฿303,672	฿346,494	฿398,470
14M 8750 AFX *	8,750.00	625	฿90,566	฿180,026	฿204,373	฿305,359	฿348,461	฿400,731
14M 8806 AFX *	8,806.00	629	฿91,135	฿181,000	฿205,523	฿307,037	฿350,422	฿402,985
14M 8904 AFX *	8,904.00	636	฿92,116	฿183,125	฿207,829	฿310,633	฿354,354	฿407,507
14M 9002 AFX *	9,002.00	643	฿93,162	฿185,212	฿210,133	฿313,919	฿358,281	฿412,023
14M 9100 AFX *	9,100.00	650	฿94,180	฿187,096	฿212,439	฿317,307	฿362,214	฿416,546
14M 9198 AFX *	9,198.00	657	฿95,268	฿189,341	฿214,923	฿321,239	฿366,449	฿421,418
14M 9296 AFX *	9,296.00	664	฿96,308	฿191,348	฿217,225	฿324,616	฿370,377	฿425,934
14M 9394 AFX *	9,394.00	671	฿97,214	฿193,471	฿219,533	฿328,122	฿374,310	฿430,456
14M 9450 AFX *	9,450.00	675	฿97,785	฿194,618	฿220,683	฿329,964	฿376,270	฿432,711
14M 9506 AFX *	9,506.00	679	฿98,248	฿195,552	฿221,840	฿331,656	฿378,243	฿434,979
14M 9604 AFX *	9,604.00	686	฿98,153	฿195,364	฿224,142	฿331,252	฿382,169	฿439,495
14M 9702 AFX *	9,702.00	693	฿99,743	฿198,627	฿225,208	฿336,839	฿383,987	฿441,585
14M 9800 AFX *	9,800.00	700	฿101,396	฿201,842	฿228,930	฿342,257	฿390,333	฿448,882
14M 9898 AFX *	9,898.00	707	฿102,564	฿204,102	฿231,572	฿346,133	฿394,838	฿454,065
14M 9996 AFX *	9,996.00	714	฿103,404	฿205,857	฿233,543	฿349,319	฿398,198	฿457,928
14M 10094 AFX *	10,094.00	721	฿104,421	฿207,899	฿235,846	฿352,614	฿402,125	฿462,444
14M 10150 AFX *	10,150.00	725	฿104,853	฿208,918	฿237,000	฿354,363	฿404,092	฿464,705
14M 10206 AFX *	10,206.00	729	฿105,449	฿209,934	฿238,152	฿356,114	฿406,058	฿466,967
14M 10304 AFX *	10,304.00	736	฿106,565	฿212,173	฿240,634	฿359,898	฿410,288	฿471,832
14M 10402 AFX *	10,402.00	743	฿107,592	฿214,221	฿242,941	฿363,212	฿414,221	฿476,355



เบอร์สายพาน	ความยาวพิกซ์ (มม.) L _w	จำนวนฟัน	ราคาต่อความกว้าง 25 มม.	ราคาต่อความกว้าง 40 มม.	ราคาต่อความกว้าง 55 มม.	ราคาต่อความกว้าง 85 มม.	ราคาต่อความกว้าง 100 มม.	ราคาต่อความกว้าง 115 มม.
14M 10500 AFX *	10,500.00	750	฿108,573	฿216,268	฿245,247	฿366,651	฿418,153	฿480,876
14M 10598 AFX *	10,598.00	757	฿109,617	฿218,193	฿247,550	฿370,331	฿422,080	฿485,392
14M 10696 AFX *	10,696.00	764	฿110,679	฿220,243	฿249,857	฿373,941	฿426,014	฿489,915
14M 10794 AFX *	10,794.00	771	฿111,537	฿222,359	฿252,159	฿377,231	฿429,940	฿494,430
14M 10850 AFX *	10,850.00	775	฿112,232	฿223,342	฿253,403	฿379,129	฿432,060	฿496,870
14M 10906 AFX *	10,906.00	779	฿112,834	฿224,480	฿254,644	฿380,856	฿434,176	฿499,303
14M 11004 AFX *	11,004.00	786	฿113,759	฿226,562	฿256,948	฿384,519	฿438,104	฿503,818
14M 11102 AFX *	11,102.00	793	฿114,781	฿228,531	฿259,254	฿387,905	฿442,035	฿508,341
14M 11200 AFX *	11,200.00	800	฿115,847	฿230,735	฿261,561	฿391,424	฿445,969	฿512,864
14M 11298 AFX *	11,298.00	807	฿116,785	฿232,619	฿263,863	฿394,805	฿449,895	฿517,379
14M 11396 AFX *	11,396.00	814	฿117,854	฿234,670	฿266,169	฿398,321	฿453,828	฿521,901
14M 11494 AFX *	11,494.00	821	฿118,890	฿236,831	฿268,652	฿402,114	฿458,059	฿526,767
14M 11550 AFX *	11,550.00	825	฿119,540	฿237,891	฿269,805	฿403,874	฿460,025	฿529,028
14M 11606 AFX *	11,606.00	829	฿119,871	฿238,942	฿270,958	฿405,630	฿461,991	฿531,290
14M 11704 AFX *	11,704.00	836	฿121,047	฿240,908	฿273,264	฿408,938	฿465,923	฿535,813
14M 11802 AFX *	11,802.00	843	฿121,997	฿242,877	฿275,433	฿412,241	฿469,621	฿540,065
14M 11900 AFX *	11,900.00	850	฿122,945	฿244,785	฿277,584	฿415,468	฿473,290	฿544,283
14M 11998 AFX *	11,998.00	857	฿124,140	฿247,087	฿280,180	฿419,347	฿477,716	฿549,373
เบอร์สายพาน	ความยาวพิกซ์ (มม.) L _w	จำนวนฟัน	ราคาต่อความกว้าง หน้ากว้าง 075	ราคาต่อความกว้าง หน้ากว้าง 100	ราคาต่อความกว้าง หน้ากว้าง 150	ราคาต่อความกว้าง หน้ากว้าง 200	ราคาต่อความกว้าง หน้ากว้าง 300	ราคาต่อความกว้าง หน้ากว้าง 400
H								
H 595 AFX *	1,511.30	119	฿7,938	฿9,261	฿15,875	฿18,962	฿28,002	฿35,939
H 630 AFX *	1,600.20	126	฿8,159	฿9,481	฿16,316	฿19,403	฿29,105	฿37,262
H 670 AFX *	1,701.80	134	฿8,599	฿10,143	฿17,198	฿20,285	฿30,207	฿39,027
H 710 AFX *	1,803.40	142	฿9,261	฿10,804	฿18,300	฿20,946	฿31,530	฿41,231
H 750 AFX *	1,905.00	150	฿9,481	฿11,466	฿19,183	฿22,269	฿33,293	฿43,436
H 790 AFX *	2,006.60	158	฿9,922	฿11,906	฿19,844	฿23,372	฿35,057	฿45,641
H 825 AFX *	2,095.50	165	฿11,025	฿12,788	฿21,828	฿24,916	฿37,925	฿49,390
H 865 AFX *	2,197.10	173	฿11,245	฿13,450	฿22,710	฿26,238	฿39,467	฿51,373
H 905 AFX *	2,298.70	181	฿11,906	฿13,891	฿23,593	฿27,341	฿41,231	฿53,799
H 945 AFX *	2,400.30	189	฿12,347	฿14,553	฿24,695	฿28,443	฿42,775	฿56,004
H 985 AFX *	2,501.90	197	฿12,788	฿15,213	฿25,797	฿29,987	฿44,760	฿58,429
H 1025 AFX *	2,603.50	205	฿13,450	฿15,655	฿26,679	฿30,648	฿46,743	฿60,634
H 1065 AFX *	2,705.10	213	฿13,891	฿16,316	฿27,561	฿31,971	฿48,067	฿62,618
H 1105 AFX *	2,806.70	221	฿14,331	฿16,978	฿28,663	฿33,074	฿49,830	฿65,263
H 1140 AFX *	2,895.60	228	฿14,773	฿17,419	฿29,766	฿34,175	฿51,594	฿67,470
H 1180 AFX *	2,997.20	236	฿15,434	฿17,860	฿30,648	฿35,278	฿53,359	฿69,673
H 1260 AFX *	3,200.40	252	฿16,316	฿19,183	฿32,632	฿37,483	฿57,106	฿74,525
H 1340 AFX *	3,403.60	268	฿17,198	฿20,285	฿34,837	฿39,687	฿60,414	฿78,715
H 1415 AFX *	3,594.10	283	฿18,741	฿22,269	฿37,262	฿42,996	฿65,263	฿84,667
H 1495 AFX *	3,797.30	299	฿19,844	฿23,593	฿39,687	฿45,862	฿69,234	฿89,959
H 1575 AFX *	4,000.50	315	฿20,946	฿24,916	฿42,113	฿48,727	฿72,541	฿95,691
H 1655 AFX *	4,203.70	331	฿21,828	฿26,018	฿43,657	฿50,492	฿76,289	฿99,660
H 1735 AFX *	4,406.90	347	฿22,931	฿26,899	฿45,641	฿52,697	฿79,595	฿103,851
H 1810 AFX *	4,597.40	362	฿23,812	฿28,223	฿47,847	฿55,123	฿83,345	฿108,481
H 1890 AFX *	4,800.60	378	฿25,135	฿29,545	฿50,051	฿57,768	฿87,314	฿113,772
H 1970 AFX *	4,003.80	394	฿26,018	฿30,648	฿52,035	฿59,753	฿90,400	฿117,741
H 2045 AFX *	5,194.30	409	฿27,120	฿31,530	฿54,019	฿62,397	฿94,148	฿123,032
H 2125 AFX *	5,397.50	425	฿28,663	฿33,515	฿57,106	฿65,926	฿99,441	฿130,087
H 2205 AFX *	5,600.70	441	฿29,545	฿34,617	฿59,091	฿68,131	฿102,748	฿134,277
H 2285 AFX *	5,803.90	457	฿30,428	฿35,719	฿60,634	฿69,673	฿105,393	฿137,806
H 2360 AFX *	5,994.40	472	฿31,310	฿36,600	฿62,618	฿72,099	฿108,920	฿142,436





optibelt ALPHA LINEAR

POLYURETHANE TIMING BELTS

open-ended

สายพานไทม์มิ่งทำจากโพลียูรีเทน ปลายเปิด

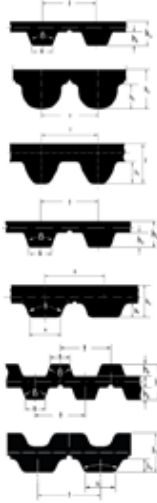

แบบหน้าตัด :

XL, L, H, XH

แบบหน้าตัด :

5M, 8M, 8ML, 14M, 14ML, 14MLP

แบบหน้าตัด :

S8M

แบบหน้าตัด :

T5, T10, T20

แบบหน้าตัด :

AT5, AT10, AT20, ATL5, ATL10, ATL20

แบบหน้าตัด :

DT5, DT10

แบบหน้าตัด :

DAT5, DAT10

	XL	L	H	XH	5M	8M/8ML	14M/14ML/14MLP	S8M
ความสูง [mm]	230	360	430	1120	360	560	10.00	540
ความสูงฟัน [mm]	127	191	230	635	206	338	6.00	320
ระยะพิตซ์ฟัน [mm]	5.08	9.525	12.70	22.225	5.00	8.00	14.00	8.00
มุมฟัน [°]	50	40	40	40	-	-	-	-
ความกว้างฟัน [mm]	1.39	3.26	4.45	7.95	-	-	-	-
ความยาวต่อนิ้ว [m]	50.00	50.00	50.00	50.00	50.00	50.00	50.00	50.00
เคลือบผ้าที่ฟันสายพาน (PAZ) [%]	15	15	15	15	15	15	15	15
เคลือบผ้าที่หลังสายพาน (PAR) [%]	15	15	15	15	15	15	15	15
เคลือบผ้าสองด้าน (PAR/PAZ) [%]	30	30	30	30	30	30	30	30
เคลือบผ้ากันไฟฟ้าสถิต (Antistatic, PAR/PAZ) [%]	on request	on request	on request	on request	on request	on request	on request	on request
Aramid tension cord (AR) (%) *	on request	on request	no surcharge	on request	on request	no surcharge	a.Anfrage/ -	no surcharge
High aramid tension cord (AR) (%) *	-	-	-	-	-	- / -	- / -	-
Stainless steel tension cord (RF) [%] *	-	-	25	on request	-	25	-	25
Highly flexible steel tension cord (HF) [%] *	-	35	35	on request	35	35	35/ -	35
PU FDA transparent/blue [%] *	on request	on request	on request	on request	on request	on request	on request	on request
Transparent coating 2mm 85 Shore A (T2 85) (%) *	on request	on request	30	on request	on request	on request	on request	on request
High back (%) *	on request	on request	on request	on request	on request	on request	on request	on request
APL plus 2mm/3mm (%) *	on request	on request	on request	on request	on request	on request	on request	on request
PU foam yellow (%) *	on request	on request	on request	on request	on request	on request	on request	on request
PU longitudinal groove fine (%) *	on request	on request	on request	on request	on request	on request	on request	on request

	T5	T10	T20	AT5	AT10	AT20	ATL5	ATL10	ATL20	DT5	DT10	DAT5	DAT10
ความสูง [mm]	220	450	8.00	2.70	4.50	8.00	2.70	4.50	8.00	-	-	-	-
ความสูงฟัน [mm]	120	250	5.00	1.20	2.50	5.00	1.20	2.50	5.00	-	-	-	-
ระยะพิตซ์ฟัน [mm]	5.00	10.00	20.00	5.00	10.00	20.00	5.00	10.00	20.00	-	-	-	-
มุมฟัน [°]	40.00	40.00	40.00	50.00	50.00	50.00	50.00	50.00	50.00	50.00	50.00	50.00	50.00
ความกว้างฟัน [mm]	1.78	3.48	6.51	2.50	5.00	10.00	2.50	5.00	10.00	15.00	15.00	15.00	15.00
ความยาวต่อนิ้ว [m]	50.00	50.00	50.00	50.00	50.00	50.00	50.00	50.00	50.00	-	-	15.00	-
เคลือบผ้าที่ฟันสายพาน (PAZ) [%]	15	15	15	15	15	15	15	15	15	-	-	-	-
เคลือบผ้าที่หลังสายพาน (PAR) [%]	15	15	15	15	15	15	15	15	15	-	-	-	-
เคลือบผ้าสองด้าน (PAR/PAZ) [%]	30	30	30	30	30	30	30	30	30	0	-	-	-
เคลือบผ้ากันไฟฟ้าสถิต (Antistatic, PAR/PAZ) [%]	80	on request	on request	on request	on request	on request	on request	on request	on request	-	-	-	-
Aramid tension cord (AR) (%) *	no surcharge	no surcharge	no surcharge	on request	no surcharge	on request	-	-	-	-	25	on request	25
High aramid tension cord (AR) (%) *	-	25	-	-	-	-	-	-	-	-	35	35	35
Stainless steel tension cord (RF) [%] *	-	25	25	on request	25	-	-	-	-	20	-	-	-
Highly flexible steel tension cord (HF) [%] *	-	35	35	35	35	35	35	35	-	30	-	-	-
PU FDA transparent/blue [%] *	20	20	on request	on request	on request	on request	-	-	-	-	-	-	-
Transparent coating 2mm 85 Shore A (T2 85) (%) *	on request	30	on request	on request	30	on request	-	-	-	-	-	-	-
High back (%) *	on request	on request	on request	on request	on request	on request	-	-	-	-	-	-	-
APL plus 2mm/3mm (%) *	on request	40	on request	on request	40	on request	-	-	-	-	-	-	-
PU foam yellow (%) *	on request	on request	on request	on request	on request	on request	-	-	-	-	-	-	-
PU longitudinal groove fine (%) *	on request	on request	on request	on request	on request	on request	-	-	-	-	-	-	-

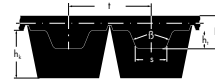
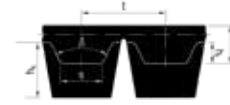
แบบหน้าตัด :
T5K6, T10K6, T10K13

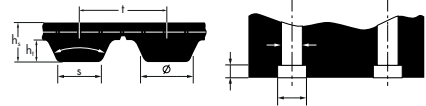
แบบหน้าตัด :
AT5K6, AT10K6, AT10K13

แบบหน้าตัด :
F2, F2.5, F3, FL3, F4.5

แบบหน้าตัด :
ATC10, ATC20

optibelt ALPHA LINEAR

POLYURETHANE TIMING BELTS,
 SELF TRACKING BELTS / FLAT BELTS
 สายพานโพลียูรีเทน
 ปลายเปิดแบบมีโถ่ / แบบแบน endless

	T5K6	T10K6	T10K13	AT5K6	AT10K6	AT10K13	F2	F2.5	F3	FL3	F4.5	ATC10	ATC20
ความสูง [mm]	220	450	450	270	450	450	200	250	300	300	450	450	800
ความสูงฟัน [mm]	120	250	250	120	250	250	-	-	-	-	-	250	500
ระยะpitchฟัน [mm]	5.00	10.00	10.00	5.00	10.00	10.00	-	-	-	-	-	10.00	20.00
มุมฟัน [°]	40	40	40	50	50	50	-	-	-	-	-	50.00	50.00
ความกว้างฟัน [mm]	1.78	3.48	6.51	2.50	5.00	5.00	-	-	-	-	-	5.00	10.00
ความยาวต่อม้วน [m]	50.00	50.00	50.00	50.00	50.00	50.00	50.00	50.00	50.00	50.00	50.00	50.00	50.00
เคลือบผ้าที่พื้นสายพาน (PAZ) [%]	15	15	15	15	15	15	15	15	15	15	15	15	15
เคลือบผ้าที่หลังสายพาน (PAR) [%]	15	15	15	15	15	15	15	15	15	15	15	15	15
เคลือบผ้าสองด้าน (PAR/PAZ) [%]	30	30	30	30	30	30	30	30	30	30	30	30	30
เคลือบผ้ากันไฟฟ้าสถิต (Antistatic, PAR/PAZ) [%]	on request	on request	on request	on request	on request	on request	on request	on request	on request	on request	on request	on request	on request
Aramid tension cord (AR) (%) *	on request	no surcharge	no surcharge	-	no surcharge	no surcharge	no surcharge	-	-	-	-	no surcharge	on request
High aramid tension cord (AR) (%) *	-	-	-	-	-	-	-	-	-	-	-	-	-
Stainless steel tension cord (RF) [%] *	-	25	25	-	25	25	25	-	-	-	-	25	-
Highly flexible steel tension cord (HF) [%] *	-	35	35	35	35	35	35	-	-	-	-	35	35
PU FDA transparent/blue (%) *	on request	-	-	on request	-	-	-	on request	on request	on request	on request	on request	on request
Transparent coating 2mm 85 Shore A (T2 85) (%) *	on request	on request	on request	on request	on request	20	on request	on request	on request	on request	on request	30	on request
High back (%) *	on request	on request	on request	on request	on request	on request	on request	on request	on request	on request	on request	on request	on request
APL plus 2mm/3mm (%) *	on request	on request	on request	on request	on request	on request	on request	on request	on request	on request	on request	40	on request
PU foam yellow (%) *	on request	on request	on request	on request	on request	on request	on request	on request	on request	on request	on request	on request	on request
PU longitudinal groove fine (%) *	on request	on request	on request	on request	on request	on request	on request	on request	on request	on request	on request	on request	on request

- ไม่มีการเก็บสต็อกสินค้า

ค่าตัดสายพานทั่วไป + 10% สำหรับสายพาน <50 เมตร สำหรับสายพานชนิดพิเศษ กรุณาสอบถามข้อมูลเพิ่มเติม

ALPHA LINEAR SPECIAL สำหรับรุ่นพิเศษเพิ่มเติมสามารถดูได้ที่คู่มือทางด้านเทคนิคสายพานโพลียูรีเทน หรือ แกดตาล็อก "Material Handling"
 Cord types: HF= Highly flexible steel tension cord RF= Stainless steel tension cord ST= Steel wire cord
 AR= Aramid tension cord



Click here to access our service pages

ตัวอย่างสั่งชื่อ : 25 AT10 / 24000-AR-PAZ
 25= หน้ากว้างสายพาน
 AT10= หน้าตัดสายพาน
 24000= ความยาวสายพาน
 AR= Aramid tension cord
 PAZ= เคลือบผ้าที่พื้นสายพาน

ตัวอย่างสั่งชื่อ : 9000 H 100-ST
 9000= Belt length in mm
 H= Profile
 100= รหัสความกว้าง = 1 นิ้ว = 25.40 mm
 ST= Steel wire cord

ตัวอย่างสั่งชื่อ : 50 F2 / 50000-ST
 50= Belt width in mm
 F2= Profile
 50000= Belt length in mm
 ST= Steel wire cord

Please make sure to mention the product name in your order.



เบอร์สายพาน	ความกว้างสายพาน (มม.)	ราคาต่อเมตร
XL		
XL 025 -ST	6.35	฿589
XL 031 -ST	7.94	฿682
XL 037 -ST	9.53	฿777
XL 050 -ST	12.70	฿959
XL 075 -ST	19.05	฿1,619
XL 100 -ST	25.40	฿2,072
XL 200 -ST	50.80	฿4,147

เบอร์สายพาน	ความกว้างสายพาน (มม.)	ราคาต่อเมตร
L		
L 037 -ST	9.53	฿687
L 050 -ST	12.70	฿798
L 075 -ST	19.05	฿1,270
L 100 -ST	25.40	฿1,446
L 150 -ST	38.10	฿1,983
L 200 -ST	50.80	฿2,482
L 400 -ST	101.60	฿5,135

เบอร์สายพาน	ความกว้างสายพาน (มม.)	ราคาต่อเมตร
H		
H 050 -ST	12.70	฿909
H 075 -ST	19.05	฿1,401
H 100 -ST	25.40	฿1,606
H 150 -ST	38.10	฿2,216
H 200 -ST	50.80	฿2,540
H 300 -ST	76.20	฿3,860
H 400 -ST	101.60	฿5,250
H 600 -ST	152.40	฿7,875

เบอร์สายพาน	ความกว้างสายพาน (มม.)	ราคาต่อเมตร
XH		
XH 100 -ST	25.40	฿2,143
XH 150 -ST	38.10	฿2,775
XH 200 -ST	50.80	฿4,471
XH 300 -ST	76.20	฿6,991
XH 400 -ST	101.60	฿9,376
XH 600 -ST	152.40	฿14,094

รายการสินค้า	ความกว้างของสายพาน (มม.)	ราคาต่อเมตร (แบบเส้นลวดเหล็กรับแรงดึง)
5M		
5M 10 -ST	10.00	฿964
5M 15 -ST	15.00	฿1,290
5M 20 -ST	20.00	฿1,833
5M 25 -ST	25.00	฿2,359
5M 50 -ST	50.00	฿3,836
5M 100 -ST	100.00	฿8,513



เบอร์สายพาน	ความกว้างสายพาน (มม.)	ราคาต่อเมตร
8M		
8M 15 -ST	15.00	฿1,732
8M 20 -ST	20.00	฿1,990
8M 25 -ST	25.00	฿2,316
8M 30 -ST	30.00	฿2,643
8M 50 -ST	50.00	฿3,155
8M 85 -ST	85.00	฿5,351
8M 100 -ST	100.00	฿6,475
8M 150 -ST	150.00	฿9,712

เบอร์สายพาน	ความกว้างสายพาน (มม.)	ราคาต่อเมตร
8ML		
8ML 15 -ST	15.00	฿1,906
8ML 20 -ST	20.00	฿2,189
8ML 25 -ST	25.00	฿2,549
8ML 30 -ST	30.00	฿2,908
8ML 50 -ST	50.00	฿3,470
8ML 85 -ST	85.00	฿5,886
8ML 100 -ST	100.00	฿7,122
8ML 150 -ST	150.00	฿10,684

เบอร์สายพาน	ความกว้างสายพาน (มม.)	ราคาต่อเมตร
S8M		
S8M 10 -ST	10.00	฿1,732
S8M 20 -ST	20.00	฿1,990
S8M 30 -ST	30.00	฿2,643
S8M 50 -ST	50.00	฿3,155
S8M 85 -ST	85.00	฿5,351
S8M 100 -ST	100.00	฿6,475

เบอร์สายพาน	ความกว้างสายพาน (มม.)	ราคาต่อเมตร
14M		
14M 40 -ST	30.00	฿4,034
14M 55 -ST	50.00	฿5,652
14M 85 -ST	85.00	฿9,321
14M 100 -ST	100.00	฿12,438
14M 115 -ST	115.00	฿13,991
14M 150 -ST	150.00	฿18,250

เบอร์สายพาน	ความกว้างสายพาน (มม.)	ราคาต่อเมตร
14ML		
14ML 40 -ST	30.00	฿4,439
14ML 55 -ST	50.00	฿6,217
14ML 85 -ST	85.00	฿10,253
14ML 100 -ST	100.00	฿13,683
14ML 115 -ST	115.00	฿15,390
14ML 150 -ST	150.00	฿20,075



เบอร์สายพาน	ความกว้างสายพาน (มม.)	ราคาต่อเมตร
14MLP		
14MLP 40 -ST	40.00	฿6,053
14MLP 55 -ST	55.00	฿8,478
14MLP 85 -ST	85.00	฿13,981
14MLP 100 -ST	100.00	฿18,657
14MLP 115 -ST	115.00	฿20,987
14MLP 150 -ST	150.00	฿27,375
14MLP 170 -ST	170.00	฿31,026

เบอร์สายพาน	ความกว้างสายพาน (มม.)	ราคาต่อเมตร
5T		
10 T5 -ST	10.00	฿743
16 T5 -ST	16.00	฿1,009
25 T5 -ST	25.00	฿1,838
32 T5 -ST	32.00	฿2,203
50 T5 -ST	50.00	฿3,032
75 T5 -ST	75.00	฿4,627
100 T5 -ST	100.00	฿6,193

เบอร์สายพาน	ความกว้างสายพาน (มม.)	ราคาต่อเมตร
TT5		
10 TT5 -AR	10	฿440

เบอร์สายพาน	ความกว้างสายพาน (มม.)	ราคาต่อเมตร
T10		
16 T10 -ST	16.00	฿1,293
25 T10 -ST	25.00	฿1,659
32 T10 -ST	32.00	฿2,202
40 T10 -ST	40.00	฿2,630
50 T10 -ST	50.00	฿2,630
75 T10 -ST	75.00	฿3,970
100 T10 -ST	100.00	฿5,396
150 T10 -ST	150.00	฿8,093

เบอร์สายพาน	ความกว้างสายพาน (มม.)	ราคาต่อเมตร
T20		
25 T20 -ST	25.00	฿2,143
32 T20 -ST	32.00	฿2,775
50 T20 -ST	50.00	฿4,471
75 T20 -ST	75.00	฿6,991
100 T20 -ST	100.00	฿9,376
150 T20 -ST	150.00	฿14,094

เบอร์สายพาน	ความกว้างสายพาน (มม.)	ราคาต่อเมตร
AT5		
10 AT5 -ST	10.00	฿964
16 AT5 -ST	16.00	฿1,290
25 AT5 -ST	25.00	฿2,359
32 AT5 -ST	32.00	฿2,831
50 AT5 -ST	50.00	฿3,836
75 AT5 -ST	75.00	฿5,738
100 AT5 -ST	100.00	฿7,669



เบอร์สายพาน	ความกว้างสายพาน (มม.)	ราคาต่อเมตร
AT10		
16 AT10 -ST	16.00	฿1,400
25 AT10 -ST	25.00	฿1,990
32 AT10 -ST	32.00	฿2,643
50 AT10 -ST	50.00	฿3,157
75 AT10 -ST	75.00	฿4,763
100 AT10 -ST	100.00	฿6,474
150 AT10 -ST	150.00	฿9,712

เบอร์สายพาน	ความกว้างสายพาน (มม.)	ราคาต่อเมตร
AT20		
25 AT20 -ST	25.00	฿2,766
32 AT20 -ST	32.00	฿3,539
50 AT20 -ST	50.00	฿5,738
75 AT20 -ST	75.00	฿9,200
100 AT20 -ST	100.00	฿12,890
150 AT20 -ST	150.00	฿19,369

เบอร์สายพาน	ความกว้างสายพาน (มม.)	ราคาต่อเมตร
ATL5		
10 ATL5 -ST	10.00	฿1,028
16 ATL5 -ST	16.00	฿1,415
25 ATL5 -ST	25.00	฿2,594
32 ATL5 -ST	32.00	฿3,112
50 ATL5 -ST	50.00	฿4,216
75 ATL5 -ST	75.00	฿6,309
100 ATL5 -ST	100.00	฿8,437

เบอร์สายพาน	ความกว้างสายพาน (มม.)	ราคาต่อเมตร
ATL10		
16 ATL10 -ST	16.00	฿1,907
25 ATL10 -ST	25.00	฿2,188
32 ATL10 -ST	32.00	฿2,907
50 ATL10 -ST	50.00	฿3,474
75 ATL10 -ST	75.00	฿5,240
100 ATL10 -ST	100.00	฿7,122
150 ATL10 -ST	150.00	฿10,684

เบอร์สายพาน	ความกว้างสายพาน (มม.)	ราคาต่อเมตร
ATL20		
25 ATL20 -ST	25.00	฿3,042
32 ATL20 -ST	32.00	฿3,895
50 ATL20 -ST	50.00	฿6,309
75 ATL20 -ST	75.00	฿9,767
100 ATL20 -ST	100.00	฿13,206
150 ATL20 -ST	150.00	฿20,012

เบอร์สายพาน	ความกว้างสายพาน (มม.)	ราคาต่อเมตร
DT5		
16 DT5 -ST	16.00	฿2,875
25 DT5 -ST	25.00	฿5,237
32 DT5 -ST	32.00	฿6,279
50 DT5 -ST	50.00	฿8,640



เบอร์สายพาน	ความกว้างสายพาน (มม.)	ราคาต่อเมตร
DT10		
16 DT10 -ST	16.00	฿3,684
25 DT10 -ST	25.00	฿4,727
32 DT10 -ST	32.00	฿6,276
50 DT10 -ST	50.00	฿7,495

เบอร์สายพาน	ความกว้างสายพาน (มม.)	ราคาต่อเมตร
DAT5		
16 DAT5 -ST	16.00	฿3,679
25 DAT5 -ST	25.00	฿6,723
32 DAT5 -ST	32.00	฿8,069
50 DAT5 -ST	50.00	฿10,931

เบอร์สายพาน	ความกว้างสายพาน (มม.)	ราคาต่อเมตร
DAT10		
16 DAT10 -ST	16.00	฿3,989
25 DAT10 -ST	25.00	฿5,672
32 DAT10 -ST	32.00	฿7,533
50 DAT10 -ST	50.00	฿8,998

เบอร์สายพาน	ความกว้างสายพาน (มม.)	วี-โกลด์ กว้างxสูง (มม.)	ราคาต่อเมตร
Self Tracking Belts T5K6			
25 T5K6 -ST	25.00	6 x 4	฿3,630
32 T5K6 -ST	32.00	6 x 4	฿3,629
50 T5K6 -ST	50.00	6 x 4	฿3,629
75 T5K6 -ST	75.00	6 x 4	฿7,446
100 T5K6 -ST	100.00	6 x 4	฿7,446

เบอร์สายพาน	ความกว้างสายพาน (มม.)	วี-โกลด์ กว้างxสูง (มม.)	ราคาต่อเมตร
Self Tracking Belts T10K6			
25 T10K6 -ST	25.00	6 x 4	฿3,155
32 T10K6 -ST	32.00	6 x 4	฿3,155
50 T10K6 -ST	50.00	6 x 4	฿3,155
75 T10K6 -ST	75.00	6 x 4	฿6,475
100 T10K6 -ST	100.00	6 x 4	฿6,475

เบอร์สายพาน	ความกว้างสายพาน (มม.)	วี-โกลด์ กว้างxสูง (มม.)	ราคาต่อเมตร
Self Tracking Belts T10K13			
32 T10K13 -ST	32.00	13 x 6.5	฿3,155
50 T10K13 -ST	50.00	13 x 6.5	฿3,155
75 T10K13 -ST	75.00	13 x 6.5	฿6,475
100 T10K13 -ST	100.00	13 x 6.5	฿6,475

เบอร์สายพาน	ความกว้างสายพาน (มม.)	วี-โกลด์ กว้างxสูง (มม.)	ราคาต่อเมตร
Self Tracking Belts AT5K6			
25 AT5K6 -ST	25.00	6 x 4	฿4,457
32 AT5K6 -ST	32.00	6 x 4	฿4,457
50 AT5K6 -ST	50.00	6 x 4	฿4,457
75 AT5K6 -ST	75.00	6 x 4	฿9,146
100 AT5K6 -ST	100.00	6 x 4	฿9,146



เบอร์สายพาน	ความกว้างสายพาน (มม.)	วี-โหนด กว้างxสูง (มม.)	ราคาต่อเมตร
Self Tracking Belts AT10K6			
25 AT10K6 -ST	25.00	6 x 4	฿3.777
32 AT10K6 -ST	32.00	6 x 4	฿3.777
50 AT10K6 -ST	50.00	6 x 4	฿3.777
75 AT10K6 -ST	75.00	6 x 4	฿7.751
100 AT10K6 -ST	100.00	6 x 4	฿7.751

เบอร์สายพาน	ความกว้างสายพาน (มม.)	วี-โหนด กว้างxสูง (มม.)	ราคาต่อเมตร
Self Tracking Belts AT10K13			
32 AT10K13 -ST	32.00	13 x 6.5	฿3.777
50 AT10K13 -ST	50.00	13 x 6.5	฿3.777
75 AT10K13 -ST	75.00	13 x 6.5	฿7.751
100 AT10K13 -ST	100.00	13 x 6.5	฿7.751

เบอร์สายพาน	ความกว้างสายพาน (มม.)	ราคาต่อเมตร
Flat Belts F2		
25 F2 -ST	25.00	฿2.799
30 F2 -ST	30.00	฿3.247
50 F2 -ST	50.00	฿5.123
75 F2 -ST	75.00	฿7.443
100 F2 -ST	100.00	฿9.676

เบอร์สายพาน	ความกว้างสายพาน (มม.)	ราคาต่อเมตร
Flat Belts F2.5		
25 F2.5 -ST	25.00	฿3.450
30 F2.5 -ST	30.00	฿4.033
50 F2.5 -ST	50.00	฿6.307
75 F2.5 -ST	75.00	฿9.139
100 F2.5 -ST	100.00	฿11.948

เบอร์สายพาน	ความกว้างสายพาน (มม.)	ราคาต่อเมตร
Flat Belts F3		
25 F3 -ST	25.00	฿3.752
30 F3 -ST	30.00	฿5.292
50 F3 -ST	50.00	฿6.860
75 F3 -ST	75.00	฿9.935
100 F3 -ST	100.00	฿12.988

เบอร์สายพาน	ความกว้างสายพาน (มม.)	ราคาต่อเมตร
Flat Belts F4.5		
25 F4.5 -ST	25.00	฿6.136
30 F4.5 -ST	30.00	฿8.660
50 F4.5 -ST	50.00	฿11.222
75 F4.5 -ST	75.00	฿16.257
100 F4.5 -ST	100.00	฿21.251



เบอร์สายพาน	ความกว้างสายพาน (มม.)	ราคาต่อเมตร
Flat Belts FL3		
25 FL3 -ST	25.00	฿4,502
30 FL3 -ST	30.00	฿6,351
50 FL3 -ST	50.00	฿8,230
75 FL3 -ST	75.00	฿11,923
100 FL3 -ST	100.00	฿15,585

เบอร์สายพาน	ความกว้างสายพาน (มม.)	ราคาต่อเมตร
ATC10		
25 ATC10 -ST	25.00	฿3,119
32 ATC10 -ST	32.00	฿3,791
50 ATC10 -ST	50.00	฿4,407
75 ATC10 -ST	75.00	฿7,005
100 ATC10 -ST	100.00	฿7,898
150 ATC10 -ST	150.00	฿10,856

เบอร์สายพาน	ความกว้างสายพาน (มม.)	ราคาต่อเมตร
ATC20		
50 ATC20 -ST	50.00	฿8,745
100 ATC20 -ST	100.00	฿15,726
150 ATC20 -ST	150.00	฿21,652

เบอร์สายพาน	ความกว้างสายพาน (มม.)	ราคาต่อเมตร
Insert		
ATC-IN-10-M4-14RF	-	฿5,234
ATC-IN-10-M4-25RF	-	฿5,234
ATC-IN-10-M5-25RF	-	฿6,466
ATC-IN-25-M4-14RF	-	฿11,931
ATC-IN-25-M4-25RF	-	฿11,931
ATC-IN-25-M5-25RF	-	฿15,010
ATC-IN-100-M4-14RF	-	฿40,027
ATC-IN-100-M4-25RF	-	฿40,027

เบอร์สายพาน	ความกว้างสายพาน (มม.)	ราคาต่อเมตร
ตัวเจาะรูสายพาน		
STANZ-WKZ-ATC 10	-	฿1,847
STANZ-WKZ-ATC 20	-	฿1,847



optibelt ALPHA V

POLYURETHANE TIMING BELTS, SELF TACKING BELTS AND FLAT BELT
 สายพานไทม์มิ่ง ทำจากโพลียูรีเทน ต่อกลม
 แบบมีไทด์/แบบแบน



แบบหน้าตัด :
XL, L, H, XH



แบบหน้าตัด :
5M, 8M, 14M



แบบหน้าตัด :
T5, T10, T20, TT5



แบบหน้าตัด :
AT5, AT10, AT20

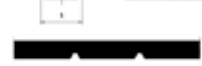

แบบหน้าตัด :
F2, F2.5, F3



แบบหน้าตัด :
T5K6, T10K6, T10K13



แบบหน้าตัด :
AT5K6, AT10K6, AT10K13



แบบหน้าตัด :
DT5, DT10



แบบหน้าตัด :
DAT5, DAT10

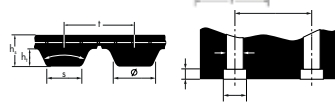

แบบหน้าตัด :
ATC10, ATC20



	XL	L	H	XH	5M	8M	14M	T5	TT5	T10	T20
ความสูง [มม.]	2.30	3.60	4.30	11.20	3.60	5.60	10.00	2.20	2.20	4.50	8.00
ความสูงฟัน [มม.]	1.27	1.91	2.30	6.35	2.06	3.38	6.00	1.20	1.20	2.50	5.00
ระยะpitchฟัน [มม.]	5.08	9.525	12.70	22.225	5.00	8.00	14.00	5.00	5.00	10.00	20.00
ความกว้างฟัน [มม.]	1.39	3.26	4.45	7.95	-	-	-	1.78	1.78	3.48	6.51
ความยาวขั้นต่ำที่เชื่อมได้ [มม.]	701.04	457.2	457.2	911.225	450	704	910	400	-	400	900

	AT5	AT10	AT20	DT5	DT10	DAT5	DAT10	F2	F2.5	F3
ความสูง [มม.]	2.70	4.50	8.00	-	-	-	-	2.00	2.50	3.00
ความสูงฟัน [มม.]	1.20	2.50	5.00	-	-	-	-	-	-	-
ระยะpitchฟัน [มม.]	5.00	10.00	20.00	5.00	10.00	5.00	10.00	-	-	-
ความกว้างฟัน [มม.]	2.50	5.00	10.00	-	-	-	-	-	-	-
ความยาวขั้นต่ำที่เชื่อมได้ [mm]	400	400	900	1000	1000	1000	1000	900	900	900

	T5K6	T10K6	T10K13	AT5K6	AT10K6	AT10K13	ATC10	ATC20
ความสูง [มม.]	2.20	4.50	4.50	2.70	4.50	4.50	4.50	8.00
ความสูงฟัน [มม.]	1.20	2.50	2.50	1.20	2.50	2.50	2.50	5.00
ระยะpitchฟัน [มม.]	5.00	10.00	10.00	5.00	10.00	10.00	10.00	20.00
ความกว้างฟัน [มม.]	1.78	3.48	3.48	2.50	5.00	5.00	5.00	10.00
ความยาวขั้นต่ำที่เชื่อมได้ [mm]	1000	450	1000	450	1000	1000	400	900

ราคาเพิ่มขึ้นจาก Alpha linear 1 ม. เมื่อมีการเชื่อมสายพานจากปลายเปิดเป็นวงกลม

หน้าตัด ATL, 14ML, 14MLP, S8M, 8ML และ 14M170 ไม่สามารถเชื่อมได้

ALPHA V SPECIAL

สำหรับรุ่นพิเศษเพิ่มเติม สามารถดูรายละเอียดได้ที่ คู่มือเทคนิคสายพานไทม์มิ่ง พยูหรือแค็ตตาล็อก "Material Handling"



ตัวอย่างการสั่งชื่อ: 32 AT10K13/3200-ST-PAZ

32 = ความกว้าง 32 มม.

AT10K13 = หน้าตัด AT10 ไทด์ 13 มม.

3200 = ความยาวสายพาน 3,200 มม.

ST = ลวดเหล็ก

PAZ = เคลือบผ้าที่พันสายพาน



เบอร์สายพาน	ความยาว (นิ้ว)	จำนวนร่องฟันต่อฟุต	ราคาต่อการตัด 1 ร่องฟัน	ราคาต่อ 1 ร่องฟัน ต่อฟุต
PH				
PH 698	27.50	75	฿122	฿103
PH 735	28.90	75	฿124	฿106
PH 762	30.00	75	฿124	฿106
PH 813	32.00	75	฿127	฿106
PH 886	34.90	75	฿130	฿109
PH 955	37.60	75	฿137	฿111
PH 965	38.00	75	฿137	฿111
PH 975	38.40	75	฿139	฿114
PH 990	39.00	75	฿139	฿114
PH 1016	40.00	75	฿139	฿114
PH 1080	42.50	75	฿141	฿116
PH 1092	43.00	75	฿141	฿116
PH 1096	43.10	75	฿141	฿116
PH 1194	47.00	75	฿147	฿122
PH 1200	47.20	75	฿147	฿122
PH 1222	48.10	75	฿148	฿124
PH 1230	48.40	75	฿152	฿127
PH 1262	49.70	75	฿157	฿130
PH 1270	50.00	75	฿157	฿130
PH 1285	50.60	75	฿162	฿137
PH 1290	50.80	75	฿162	฿137
PH 1301	51.20	75	฿162	฿137
PH 1309	51.50	75	฿162	฿139
PH 1316	51.80	75	฿162	฿139
PH 1321	52.00	75	฿162	฿139
PH 1333	52.50	75	฿166	฿140
PH 1439	56.70	75	฿174	฿144
PH 1475	58.10	75	฿176	฿144
PH 1600	63.00	75	฿179	฿150
PH 1854	73.00	75	฿205	฿174
PH 1895	74.60	75	฿211	฿175
PH 1915	75.40	75	฿211	฿176
PH 1930	76.00	360	฿211	฿176
PH 1956	77.00	75	฿216	฿177
PH 1992	78.40	75	฿222	฿185
PH 2083	82.00	75	฿230	฿192
PH 2155	84.80	75	฿240	฿198

เบอร์สายพาน	เบอร์สายพาน	ความยาว (นิ้ว)	จำนวนร่องฟันต่อฟุต	ราคาต่อการตัด 1 ร่องฟัน	ราคาต่อ 1 ร่องฟัน ต่อฟุต
PJ					
PJ 280	110 J	11.00	210	฿137	฿111
PJ 330	130 J	13.00	210	฿137	฿111
PJ 356	140 J	14.00	210	฿137	฿111
PJ 362	143 J	14.30	210	฿137	฿111
PJ 381	150 J	15.00	210	฿137	฿111
PJ 406	160 J	16.00	210	฿137	฿111
PJ 414	163 J	16.30	210	฿137	฿113
PJ 432	170 J	17.00	210	฿137	฿113
PJ 457	180 J	18.00	210	฿137	฿113
PJ 483	190 J	19.00	210	฿141	฿116

เบอร์สายพาน	เบอร์สายพาน	ความยาว (นิ้ว)	จำนวนร่องฟันต่อฟุต	ราคาต่อการตัด 1 ร่องฟัน	ราคาต่อ 1 ร่องฟัน ต่อฟุต
PJ 508	200 J	20.00	210	฿146	฿122
PJ 559	220 J	22.00	210	฿151	฿125
PJ 584	230 J	23.00	190	฿151	฿125
PJ 610	240 J	24.00	210	฿152	฿127
PJ 660	260 J	26.00	210	฿156	฿129
PJ 711	280 J	28.00	210	฿162	฿139
PJ 723	285 J	28.50	210	฿162	฿139
PJ 737	290 J	29.00	120	฿164	฿139
PJ 762	300 J	30.00	120	฿168	฿141
PJ 813	320 J	32.00	120	฿172	฿142
PJ 836	329 J	32.90	120	฿172	฿142
PJ 864	340 J	34.00	245	฿172	฿143
PJ 914	360 J	36.00	120	฿175	฿144
PJ 955	376 J	37.60	120	฿176	฿147
PJ 965	380 J	38.00	245	฿176	฿147
PJ 1016	400 J	40.00	245	฿179	฿150
PJ 1092	430 J	43.00	205	฿187	฿152
PJ 1105	435 J	43.50	120	฿187	฿152
PJ 1110	437 J	43.70	205	฿188	฿155
PJ 1123	442 J	44.20	245	฿188	฿155
PJ 1130	445 J	44.50	120	฿188	฿155
PJ 1150	453 J	45.30	205	฿190	฿157
PJ 1168	460 J	46.00	245	฿190	฿157
PJ 1194	470 J	47.00	245	฿196	฿164
PJ 1200	473 J	47.30	245	฿196	฿164
PJ 1222	481 J	48.10	245	฿199	฿168
PJ 1244	490 J	49.00	245	฿205	฿172
PJ 1262	497 J	49.70	205	฿211	฿176
PJ 1270	500 J	50.00	205	฿211	฿176
PJ 1285	506 J	50.60	120	฿215	฿177
PJ 1301	512 J	51.20	205	฿215	฿177
PJ 1309	515 J	51.50	205	฿218	฿179
PJ 1316	518 J	51.80	120	฿218	฿179
PJ 1321	520 J	52.00	205	฿218	฿179
PJ 1333	525 J	52.50	120	฿222	฿185
PJ 1355	534 J	53.40	205	฿223	฿188
PJ 1371	540 J	54.00	120	฿223	฿188
PJ 1397	550 J	55.00	205	฿225	฿189
PJ 1428	562 J	56.20	120	฿226	฿190
PJ 1439	567 J	56.70	120	฿230	฿193
PJ 1475	581 J	58.10	205	฿234	฿194
PJ 1549	610 J	61.00	205	฿240	฿198
PJ 1600	630 J	63.00	205	฿243	฿202
PJ 1651	650 J	65.00	120	฿251	฿211
PJ 1663	655 J	65.50	120	฿254	฿214
PJ 1752	690 J	69.00	120	฿263	฿221
PJ 1780	700 J	70.00	120	฿268	฿224
PJ 1854	730 J	73.00	120	฿273	฿226
PJ 1895	746 J	74.60	120	฿281	฿231
PJ 1910	752 J	75.20	120	฿281	฿234
PJ 1915	754 J	75.40	120	฿281	฿234
PJ 1930	760 J	76.00	120	฿281	฿234



เบอร์สายพาน	เบอร์สายพาน	ความยาว (นิ้ว)	จำนวนร่อนฟันต่อฟุต	ราคาต่อการตัด 1 ร่อนฟัน	ราคาต่อ 1 ร่อนฟัน ต่อฟุต
PJ 1956	770 J	77.00	205	฿287	฿241
PJ 1965	774 J	77.40	190	฿288	฿242
PJ 1981	780 J	78.00	120	฿290	฿243
PJ 1992	784 J	78.40	120	฿295	฿245
PJ 2083	820 J	82.00	120	฿309	฿256
PJ 2155	848 J	84.80	120	฿317	฿263
PJ 2210	870 J	87.00	120	฿320	฿268
PJ 2337	920 J	92.00	120	฿362	฿300
PJ 2489	980 J	98.00	120	฿377	฿316

เบอร์สายพาน	ความยาว (นิ้ว)	จำนวนร่อนฟันต่อฟุต	ราคาต่อการตัด 1 ร่อนฟัน	ราคาต่อ 1 ร่อนฟัน ต่อฟุต
PK				
PK 630 *	24.80	48	฿289	฿242
PK 648	25.50	130	฿289	฿242
PK 698	27.50	48	฿289	฿242
PK 730	28.70	48	฿301	฿252
PK 775	30.50	48	฿320	฿264
PK 800	31.50	138	฿326	฿270
PK 812	32.00	48	฿333	฿279
PK 830	32.70	48	฿339	฿284
PK 865	34.00	48	฿349	฿289
PK 875	34.50	138	฿358	฿296
PK 890	35.00	165	฿364	฿301
PK 913	36.00	48	฿367	฿309
PK 920	36.20	48	฿374	฿315
PK 940	37.00	48	฿383	฿320
PK 954	37.60	48	฿389	฿320
PK 962	37.80	48	฿391	฿333
PK 990	39.00	48	฿391	฿333
PK 1015	40.00	48	฿401	฿333
PK 1080	42.50	48	฿412	฿344
PK 1090	43.00	48	฿412	฿344
PK 1125	44.30	48	฿417	฿349
PK 1150	45.30	138	฿423	฿358
PK 1165	45.90	48	฿423	฿358
PK 1190	46.80	48	฿432	฿358
PK 1200 *	47.20	48	฿432	฿358
PK 1222 *	48.10	138	฿438	฿367
PK 1230 *	48.40	48	฿438	฿367
PK 1245	49.00	48	฿438	฿367
PK 1270	50.00	48	฿444	฿367
PK 1285 *	50.60	48	฿448	฿374
PK 1290 *	50.80	48	฿448	฿374
PK 1321 *	52.00	48	฿463	฿383
PK 1330	52.40	48	฿463	฿383
PK 1345	53.00	48	฿468	฿391
PK 1371 *	54.00	48	฿473	฿391
PK 1397 *	55.00	48	฿473	฿391
PK 1439 *	56.70	138	฿493	฿412
PK 1460	57.50	165	฿505	฿417
PK 1520	59.80	138	฿517	฿432



เบอร์สายพาน	ความยาว (นิ้ว)	จำนวนร่องฟันต่อฟุต	ราคาต่อการตัด 1 ร่องฟัน	ราคาต่อ 1 ร่องฟัน ต่อฟุต
PK 1560	61.40	165	฿523	฿438
PK 1570	61.80	48	฿523	฿438
PK 1600	63.00	48	฿540	฿457
PK 1655	65.20	165	฿554	฿463
PK 1690	66.50	165	฿580	฿479
PK 1755	69.10	138	฿596	฿500
PK 1854 *	73.00	48	฿628	฿523
PK 1885	74.20	165	฿642	฿535
PK 1930 *	76.00	138	฿653	฿540
PK 1956 *	77.00	48	฿660	฿549
PK 1980	78.00	138	฿664	฿554
PK 2030	79.90	48	฿678	฿566
PK 2050	80.70	138	฿690	฿572
PK 2080	82.00	165	฿696	฿580
PK 2120	83.50	138	฿707	฿585
PK 2145	84.40	48	฿707	฿592
PK 2170	85.40	48	฿713	฿592
PK 2235 *	88.00	48	฿722	฿605
PK 2255	88.80	48	฿727	฿610
PK 2362 *	93.00	48	฿775	฿653
PK 2460	96.90	48	฿813	฿678
PK 2515 *	99.00	48	฿856	฿713
PK 2845 *	112.00	48	฿986	฿808

เบอร์สายพาน	เบอร์สายพาน	ความยาว (นิ้ว)	จำนวนร่องฟันต่อฟุต	ราคาต่อการตัด 1 ร่องฟัน	ราคาต่อ 1 ร่องฟัน ต่อฟุต
PL					
PL 954	375 L	37.50	100	฿592	฿493
PL 991	390 L	39.00	100	฿596	฿500
PL 1075	423 L	42.30	122	฿628	฿523
PL 1194	470 L	47.00	53	฿664	฿554
PL 1270	500 L	50.00	122	฿671	฿560
PL 1333	525 L	52.50	53	฿678	฿566
PL 1371	540 L	54.00	53	฿703	฿585
PL 1397	550 L	55.00	122	฿707	฿592
PL 1422	560 L	56.00	53	฿727	฿605
PL 1562	615 L	61.50	53	฿775	฿645
PL 1613	635 L	63.50	53	฿787	฿660
PL 1664	655 L	65.50	53	฿800	฿664
PL 1715	675 L	67.50	53	฿818	฿682
PL 1764	695 L	69.50	53	฿837	฿696
PL 1803	710 L	71.00	53	฿864	฿722
PL 1841	725 L	72.50	53	฿880	฿734
PL 1943	765 L	76.50	53	฿924	฿769
PL 1981	780 L	78.00	53	฿961	฿800
PL 2020	795 L	79.50	53	฿986	฿818
PL 2070	815 L	81.50	53	฿1,024	฿849
PL 2096	825 L	82.50	53	฿1,034	฿864
PL 2134	840 L	84.00	53	฿1,064	฿886
PL 2197	865 L	86.50	53	฿1,072	฿890
PL 2235	880 L	88.00	53	฿1,095	฿911
PL 2324	915 L	91.50	53	฿1,151	฿961



เบอร์สายพาน	เบอร์สายพาน	ความยาว (นิ้ว)	จำนวนร่องฟันต่อฟุต	ราคาต่อการตัด 1 ร่องฟัน	ราคาต่อ 1 ร่องฟัน ต่อฟุต
PL 2362	930 L	93.00	53	฿1,179	฿986
PL 2476	975 L	97.50	53	฿1,261	฿1,054
PL 2515	990 L	99.00	53	฿1,292	฿1,080
PL 2705	1065 L	106.50	53	฿1,360	฿1,133
PL 2743	1080 L	108.00	53	฿1,373	฿1,145
PL 2845	1120 L	112.00	53	฿1,428	฿1,189
PL 2895	1140 L	114.00	53	฿1,437	฿1,200
PL 2921	1150 L	115.00	53	฿1,453	฿1,210
PL 2997	1180 L	118.00	53	฿1,514	฿1,261
PL 3086	1215 L	121.50	53	฿1,550	฿1,292
PL 3124	1230 L	123.00	53	฿1,564	฿1,306
PL 3289	1295 L	129.50	53	฿1,639	฿1,368
PL 3327	1310 L	131.00	53	฿1,676	฿1,398
PL 3492	1375 L	137.50	53	฿1,742	฿1,454
PL 3696	1455 L	145.50	100	฿1,945	฿1,625
PL 4051	1595 L	159.50	100	฿2,141	฿1,785
PL 4191	1650 L	165.00	100	฿2,215	฿1,847
PL 4470	1760 L	176.00	100	฿2,351	฿1,959
PL 4622	1820 L	182.00	100	฿2,410	฿2,006
PL 5029	1980 L	198.00	100	฿2,634	฿2,190
PL 5385	2120 L	212.00	100	฿2,819	฿2,351
PL 6096	2400 L	240.00	100	฿3,224	฿2,682

เบอร์สายพาน	เบอร์สายพาน	ความยาว (นิ้ว)	จำนวนร่องฟันต่อฟุต	ราคาต่อการตัด 1 ร่องฟัน	ราคาต่อ 1 ร่องฟัน ต่อฟุต
PM					
PM 2286	900 M	90.00	53	฿3,501	฿2,919
PM 2388	940 M	94.00	53	฿3,661	฿3,059
PM 2515	990 M	99.00	53	฿3,829	฿3,183
PM 2693	1060 M	106.00	53	฿4,050	฿3,360
PM 2832	1115 M	111.50	53	฿4,236	฿3,538
PM 2921	1150 M	115.00	53	฿4,395	฿3,652
PM 3010	1185 M	118.50	53	฿4,510	฿3,749
PM 3124	1230 M	123.00	53	฿4,661	฿3,891
PM 3327	1310 M	131.00	53	฿4,935	฿4,103
PM 3531	1390 M	139.00	48	฿5,226	฿4,360
PM 3734	1470 M	147.00	48	฿5,562	฿4,642
PM 4089	1610 M	161.00	48	฿6,066	฿5,058
PM 4191	1650 M	165.00	48	฿6,234	฿5,199
PM 4470	1760 M	176.00	48	฿6,642	฿5,527
PM 4648	1830 M	183.00	48	฿6,853	฿5,721
PM 5029	1980 M	198.00	48	฿7,438	฿6,198
PM 5410	2130 M	213.00	48	฿7,906	฿6,588
PM 6121	2410 M	241.00	48	฿8,932	฿7,445
PM 6883 *	2710 M	271.00	48	฿9,993	฿8,304
PM 7646 *	3010 M	301.00	48	฿11,142	฿9,285
PM 8408 *	3310 M	331.00	48	฿12,202	฿10,171
PM 9169 *	3610 M	361.00	48	฿13,440	฿11,230
PM 9931 *	3910 M	391.00	48	฿14,414	฿11,938
PM 10693 *	4210 M	421.00	48	฿15,475	฿13,000
PM 12217 *	4810 M	481.00	48	฿17,685	฿14,679
PM 13741 *	5410 M	541.00	48	฿19,807	฿16,359
PM 15266 *	6010 M	601.00	48	฿21,930	฿18,216

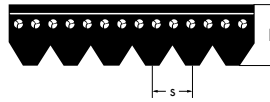

แบบหน้าตัด :
EPJ

optibelt CONVEYOR POWER

สายพานแบบริบ สำหรับลูกกลิ้งลำเลียง



	EPJ
ความยาว	ความยาวอ้างอิง L_b
หน่วย	มม.
ความสูงของสายพาน h_s (มม.)	3.50
น้ำหนักต่อร่องของสายพาน (กก./ม.)	0.009
ระยะห่างระหว่างร่อง s (มม.)	2.34
เส้นผ่านศูนย์กลางลูกกลิ้งแนะนำในการใช้งาน (มม.)	43 / 56

The elastic ribbed belts were especially developed to meet the mechanical requirements for fixed distances between centres. The unique tension cords of high-quality polyamide provide the required elasticity for the ribbed belt and consequently also increase the permanent resistance even with frequent start/stop cycles.

Elastic ribbed belts of the optibelt CONVEYOR POWER RB series are used in all fields of the transport and logistics industry. (1) "Straight roller track conveyors – curved conveyors – accumulating conveyors – continuous conveyors – sorters – transfer lines – outfeed & infeed systems, semi-automatic & fully automatic storage systems, etc."

With an efficiency of up to 97%*, the optibelt CONVEYOR POWER is used with transport weights of 1 – 1200 kg depending on the conveying speed and acceleration. The optibelt CONVEYOR POWER was also further optimised for use in curved conveyors.

สายพานรุ่นนี้ถูกพัฒนามาเพื่อใช้งานกับระบบส่งกำลังที่ไม่สามารถปรับระยะการติดตั้งเพื่อตั้งความตึงสายพานได้ เส้นในรับแรงดึงทำมาจากโพลีเอไมด์คุณภาพสูงที่มีคุณสมบัติต้านทานโพลดที่ไม่สม่ำเสมอจากเครื่องจักรที่มีความถี่ใน Start/Stop บ่อยๆ ในการทำงาน

ออฟติเบลท์ คอนเวเยอร์ พาวเวอร์ ถูกออกแบบมาเพื่อใช้งานในอุตสาหกรรมขนส่งและโลจิสติกส์ (1)

สายพานรุ่นนี้ส่งกำลังประสิทธิภาพสูงสุดได้ถึง 97% และลำเลียงสินค้าได้หนักตั้งแต่ 1-1,200 kg ขึ้นอยู่กับ ความเร็วและอัตราเร่งของลูกกลิ้งลำเลียง

ตัวอย่างรหัสในการสั่งซื้อสายพาน 3 EPJ 256 CP
 3 = จำนวน 3 ริบ
 EPJ = หน้าตัด EPJ
 256 = ความยาวสายพานหลังติดตั้งยาว 256 มม.
 CP = รุ่นสายพาน Conveyer Power



ระยะลูกกลิ้ง	เบอร์สายพาน	ราคาต่อร่อง
	EPJ	
ขนาดม้วนเลขี 43 มม.		
55	246	฿210
60	256	฿214
63	263	฿217
65	265	฿218
68	272	฿221
70	276	฿222
73	282	฿225
75	286	฿226
78	292	฿229
80	296	฿230
83	302	฿233
85	306	฿234
90	316	฿238
95	326	฿241
100	336	฿245
105	346	฿249
110	356	฿251
115	366	฿259
120	376	฿259
125	386	฿261
150	436	฿269
155	446	฿278
175	486	฿278
200	536	฿287
215	566	฿304
250	636	฿303
300	736	฿319

ระยะลูกกลิ้ง	เบอร์สายพาน	ราคาต่อร่อง
	EPJ	
ขนาดม้วนเลขี 56 มม.		
56	286	฿226
60	296	฿230
63	302	฿233
65	306	฿234
70	316	฿238
80	336	฿245
85	346	฿249
90	356	฿251
100	376	฿259
105	386	฿261
125	426	฿270
150	476	฿278
200	576	฿304
250	676	฿319
300	776	฿336

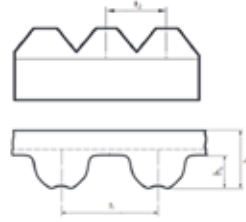

แบบหน้าตัด :
S8M/PK, 8M/PK,
14M/PK, DPL

optibelt OMEGA RB

สายพานเครื่องบด



	S8M/PK	8M/PK	14M/PK	DPL
ความยาวระบุ	ความยาวอ้างอิง L_d	ความยาวอ้างอิง L_d	ความยาวอ้างอิง L_d	ความยาวอ้างอิง L_d
หน่วยความยาว	มม.	มม.	มม.	มม.
จำนวนระยะต่อร่องฟัน (t1)	8	8	14	-
ความสูงสายพาน (ht)	3.05	3.2	5.6	-
ระยะห่างระหว่างร่อง (t2)	3.56	3.56	3.56	4.70
ความหนารวม (hs)	7.5	7.8	11.5	-

- สายพานรุ่นนี้ ไม่มีการเก็บสต็อก

หากต้องการสายพานที่มีขนาดนอกเหนือจากขนาดมาตรฐาน และ จำนวนสั่งซื้อขั้นต่ำ กรุณาสอบถามข้อมูลเพิ่มเติม

หมายเหตุ : สายพานแบบร่องที่ไม่ใช่ขนาดมาตรฐานอาจมีความแตกต่างไปจากโครงสร้างมาตรฐาน ทั้งนี้กรุณาติดต่อวิศวกรทางด้านเทคนิคของเราเพื่อขอข้อมูลเพิ่มเติม

ออฟติเบลท์ โอเมกา อาร์บี สายพานไทม์มิ่งใช้งานในอุตสาหกรรมอาหาร, ข้าวโพด, ผลไม้และโรงไม้แปรง

- เนื้อยางมีส่วนผสมของเส้นใยอะรามิด
- มีเส้นใยให้เลือกทั้งเส้นใยแบบอะรามิดและเส้นใยแบบแก้ว

ตัวอย่างรหัสในการสั่งซื้อสายพาน Omega RB : 8M 1552 57 (16PK)
 8M = หน้าตัด 8M
 1552 = ความยาวสายพาน 1552 มม.
 57 (16PK) = หน้ากว้างสายพาน 57 มม. หรือ 16 ริป ร่อง PK

16 DPL 1760
 16 = จำนวน 16 ริป
 DPL = หน้าตัดสายพาน DPL
 1760 = ความยาวสายพาน 1760 มม.



ราคาต่อหนึ่งร่อง PK			
ความยาวสายพาน	หน้าตัด S8M	หน้าตัด 8M	หน้าตัด 14M
1480	฿700	฿700	-
1552	฿700	฿700	-
1610	-	-	฿1,800
1696	฿800	฿800	-
1760	฿850	฿850	-
1778	-	-	฿1,900
1800	฿900	฿900	-
2100	-	-	฿2,000
2248	฿1,000	฿1,000	-
2272	฿1,050	฿1,050	-
2400	฿1,100	฿1,100	-
2800	฿1,200	฿1,200	-

*MOQ 280 rib

DPL	
ความยาวสายพาน	ราคาต่อหนึ่งร่อง
1050	฿860
1400	฿1,150
1450	฿1,190
1558	฿1,190
1664	฿1,240
1715	฿1,280
1760	฿1,280
1764	฿1,280
1765	฿1,280
1797	฿1,320
1841	฿1,350
1880	฿1,400
1965	฿1,460
1981	฿1,470

*MOQ 210 rib

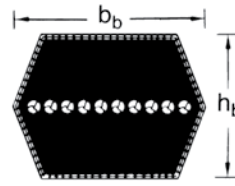

แบบหน้าตัด :
AA/HAA, BB/HBB,
CC/HCC, 22x22

optibelt DK

สายพานร่องวีแบบสองด้าน (DOUBLE V-BELTS)

	AA/HAA	BB/HBB	CC/HCC	22x22
ความยาว	ความยาวอ้างอิง L_b	ความยาวอ้างอิง L_b	ความยาวอ้างอิง L_b	ความยาวอ้างอิง L_b
หน่วย	มม.	มม.	มม.	มม.
ความสูงของสายพาน h (มม.)	10.00	13.00	17.00	22.00
ความกว้างของสายพาน b (มม.)	13.00	17.00	22.00	22.00
ช่วงความยาวที่สามารถผลิตได้	1350 ถึง 6000	1600 ถึง 12700	2000 ถึง 19500	กรุณาสอบถามข้อมูลเพิ่มเติม
ความยาวสูงสุดที่โรงงานสามารถผลิตได้ (มม.)	6000	12700	19500	กรุณาสอบถามข้อมูลเพิ่มเติม
ขนาดมู่เสยเล็กสุดในการใช้งาน (มม.)	80.00	125.00	224.00	280.00
จำนวนการสั่งซื้อขั้นต่ำ	กรุณาสอบถามข้อมูลเพิ่มเติม	กรุณาสอบถามข้อมูลเพิ่มเติม	กรุณาสอบถามข้อมูลเพิ่มเติม	กรุณาสอบถามข้อมูลเพิ่มเติม
จำนวนการสั่งซื้อขั้นต่ำสำหรับสายพานขนาดพิเศษ	กรุณาสอบถามข้อมูลเพิ่มเติม	กรุณาสอบถามข้อมูลเพิ่มเติม	กรุณาสอบถามข้อมูลเพิ่มเติม	กรุณาสอบถามข้อมูลเพิ่มเติม
การแปลงเบอร์ของสายพานให้เป็นความยาวอ้างอิง	เบอร์ของสายพาน x 25.4 = มม. + 53 มม.	(เบอร์ของสายพานไม่เกิน เบอร์ 210) เบอร์ของสายพาน x 25.4 = มม. + 74 มม. (เบอร์ของสายพานที่มากกว่าเบอร์ 210) เบอร์ของสายพาน x 25.4 = มม. + 36 มม.	(เบอร์ของสายพานไม่เกิน เบอร์ 210) เบอร์ของสายพาน x 25.4 = มม. + 107 มม. (เบอร์ของสายพานที่มากกว่าเบอร์ 210) เบอร์ของสายพาน x 25.4 = มม. + 56 มม.	-

- สายพานรุ่นนี้ ไม่มีการเก็บสต็อก (Non stock items)
หากต้องการราคาของสายพานแบบโครงสร้างพิเศษ หรือ สายพานหน้าตัด DD และ 25x22 กรุณาสอบถามข้อมูลเพิ่มเติม

ตัวอย่างรหัสในการสั่งซื้อสายพาน DK : AA 77
AA = หน้าตัดสายพาน AA
77 = ความยาวสายพาน 77 นิ้ว



รายการสินค้า	เบอร์สายพาน	ราคาต่อรายการ	รายการสินค้า	เบอร์สายพาน	ราคาต่อรายการ
AA/HAA			CC/HCC		
HAA 2000	AA 77	฿4,520	HCC 3200	CC 122	฿13,423
HAA 2032	AA 78	฿4,520	HCC 3310	CC 126	฿14,067
HAA 2370	AA 91	฿5,238	HCC 3765	CC 144	฿15,989
HAA 2500	AA 96	฿5,388	HCC 4000	CC 153	฿17,204
HAA 2650	AA 102	฿5,702	HCC 4216	CC 162	฿17,839
HAA 2667	AA 103	฿5,702	HCC 4300	CC 165	฿18,324
HAA 2800	AA 108	฿6,291	HCC 4500	CC 173	฿19,134
HAA 3300	AA 128	฿6,989	HCC 4679	CC 180	฿19,780
HAA 3800	AA 147 1/2	฿8,191	HCC 5000	CC 193	฿20,978
HAA 3920	AA 152	฿8,533	HCC 5300	CC 204	฿22,582
HAA 4200	AA 163	฿9,033	HCC 5750	CC 224	฿24,353
BB/HBB			22X22		
HBB 1980	BB 75	฿5,338	22X22 5180	-	฿29,853
HBB 2081	BB 79	฿5,563	22X22 5850	-	฿33,292
HBB 2180	BB 83	฿5,822			
HBB 2233	BB 85	฿5,941			
HBB 2300	BB 88	฿6,135			
HBB 2370	BB 90	฿6,320			
HBB 2462	BB 94	฿6,523			
HBB 2500	BB 95	฿6,625			
HBB 2540	BB 97	฿6,810			
HBB 2600	BB 99	฿7,176			
HBB 2614	BB 100	฿7,176			
HBB 2650	BB 101	฿7,176			
HBB 2740	BB 105	฿7,660			
HBB 2800	BB 107	฿7,780			
HBB 2850	BB 109	฿7,780			
HBB 2920	BB 112	฿7,971			
HBB 3000	BB 115	฿7,971			
HBB 3030	BB 116	฿8,197			
HBB 3150	BB 121	฿8,522			
HBB 3250	BB 125	฿8,761			
HBB 3280	BB 126	฿8,927			
HBB 3325	BB 128	฿9,324			
HBB 3390	BB 131	฿9,562			
HBB 3450	BB 133	฿9,723			
HBB 3500	BB 135	฿9,723			
HBB 3550	BB 137	฿9,723			
HBB 3730	BB 144	฿10,206			
HBB 3750	BB 145	฿10,206			
HBB 4010	BB 155	฿10,691			
HBB 4040	BB 156	฿10,770			
HBB 4200	BB 162	฿11,334			
HBB 4470	BB 173	฿11,971			
HBB 4500	BB 174	฿12,216			
HBB 4750	BB 184	฿12,780			
HBB 5000	BB 194	฿13,423			
HBB 5639	BB 221	฿15,035			
HBB 6900	BB 270	฿18,219			

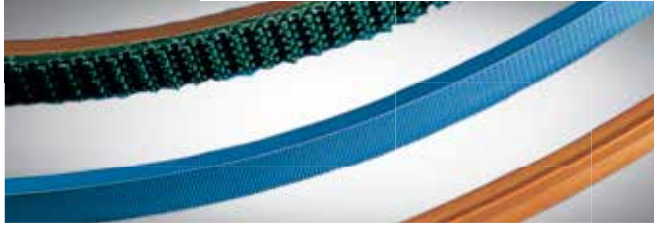

optibelt KK
optibelt KK Plus

สายพานร่องวีโพลียูรีเทน (POLYURETHANE V-BELTS)



แบบหน้าตัดKK :
8, Z/10, A/13, B/17, C/22,
A/13 supergrip, B/17 supergrip, C/22 supergrip

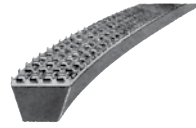

Supergrip



Form 1

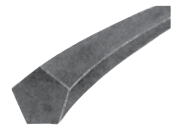

Form 2

	8	Z/10	A/13	B/17	C/22
ความสูงสายพาน h (มม.)	5.00	6.00	8.00	11.00	14.00
ความกว้างของสายพาน b (มม.)	8.00	10.00	13.00	17.00	22.00
น้ำหนักของสายพาน (กก./ม.)	0.041	0.055	0.098	0.173	0.275
ความยาวสูงสุดที่โรงงานสามารถผลิตได้ (มม.)	กรุณาสอบถามข้อมูลเพิ่มเติม	กรุณาสอบถามข้อมูลเพิ่มเติม	กรุณาสอบถามข้อมูลเพิ่มเติม	กรุณาสอบถามข้อมูลเพิ่มเติม	กรุณาสอบถามข้อมูลเพิ่มเติม
ความยาวมาตรฐานต่อนิ้ว (ม.)	50	50	50	50	25
ค่าบริการพิเศษสำหรับการเชื่อม (บาท/ชิ้น)	300	300	400	400	400
ค่าตัดสำหรับสั่งซื้อสั้นกว่า 50 ม.[%]	10	10	10	10	10

- สายพานรุ่นนี้ ไม่มีการเก็บสต็อก ผลิตตามใบสั่งซื้อเท่านั้น และมีการกำหนดจำนวนขั้นต่ำในการสั่งซื้อสายพานร่องวีโพลียูรีเทน
- เคลือบหลังสายพานแบบมาตรฐาน : Supergrip, พีวีซีสีเขียว
- เคลือบหลังสายพานแบบพิเศษ : กรุณาสอบถามข้อมูลเพิ่มเติม

ตัวอย่างรหัสในการสั่งซื้อสายพาน KK : KK 13x2000 Supergrip

KK = รุ่นสายพาน KK

13 = หน้าตัดสายพาน 13 มม.

2000 = ความยาวสายพาน 2000 มม.

Supergrip = ลักษณะของยางบนหลังสายพาน



เบอร์สายพาน	น้ำหนัก ต่อ เมตร (กิโลกรัม/เมตร)	สีใส ความแข็ง 87 ชอร์ A ราคาต่อเมตร	สีขาว ความแข็ง 92 ชอร์ A ราคาต่อเมตร	สีขาว ความแข็ง 98 ชอร์ A ราคาต่อเมตร
Optibelt KK 8	0.041	-	฿712	-
Optibelt KK Z/10	0.055	฿597	฿1,076	-
Optibelt KK A/13	0.098	฿911	฿1,216	฿1,500
Optibelt KK B/17	0.173	฿1,352	฿1,814	฿2,228
Optibelt KK C/22	0.275	฿2,047	฿2,886	-
Optibelt KK A/13 Supergrip	0.135	-	฿2,773	-
Optibelt KK B/17 Supergrip	0.220	฿2,896	฿3,109	-
Optibelt KK C/22 Supergrip	0.336	-	฿4,464	-
Optibelt KK B/17 Form 1	0.224	-	฿2,698	-
Optibelt KK C/22 Form 1	0.378	-	฿4,876	-
Optibelt KK B/17 Form 2	0.282	-	฿2,698	-

optibelt **KK PLUS**

เบอร์สายพาน	น้ำหนัก ต่อ เมตร (กิโลกรัม/เมตร)	สีใส ความแข็ง 87 ชอร์ A ราคาต่อเมตร	สีขาว ความแข็ง 92 ชอร์ A ราคาต่อเมตร	สีขาว ความแข็ง 98 ชอร์ A ราคาต่อเมตร
Optibelt KK PLUS A/13	0.104	฿1,073	฿1,379	-
Optibelt KK PLUS B/17	0.185	฿1,543	฿1,777	-
Optibelt KK PLUS C/22	0.294	฿2,439	-	-
Optibelt KK PLUS B/17 Supergrip	0.225	฿2,918	฿3,833	-
Optibelt KK PLUS C/22 Supergrip	0.373	฿4,844	-	-



optibelt RR
optibelt RR Plus
optibelt HRR

POLYURETHANE ROUND SECTION BELTS
POLYURETHANE ROUND SECTION BELTS with tension cord
POLYURETHANE HOLLOW ROUND BELTS



รุ่น RR
2, 3, 4, 5, 6, 7, 8, 10,
12, 15, 18



รุ่น RR Plus
มีเชือกปรับแรงดึง
6, 7, 8, 10, 12, 15



รุ่น HRR
ต่อสายพานด้วยหมุด
6, 7, 8, 10, 12, 15

เส้นผ่าศูนย์กลาง [มม.]	2	3	4	5	6	7	8	10	12	15	18
ความยาวต่อม้วน [ม.]	200	200	200	200	100	100	100	100	50	50	50
ค่าตัดสายพานซึ่งซื้อต่ำกว่า 50 ม. [%]	10	10	10	10	10	10	10	10	10	10	10

- สายพานรุ่นนี้ไม่มีการเก็บสต็อก,ผลิตตามคำสั่งซื้อและมีการสั่งจำนวนขั้นต่ำ

ราคาของ RR/RR Plus ขนาด \varnothing 4.8 , 6.35 , 9.5 , 12.7 , และ 20 มม. สามารถสอบถามเพิ่มเติม

ความยาวพิเศษต่อม้วน สามารถสอบถามเพิ่มเติม

optibelt RR Plus: เชือกปรับแรงดึงอะรามิด

ตัวอย่างสั่งชื่อ: RR 2 blue FDA 85 Shore A

RR = รุ่นสายพาน

2 = เส้นผ่าศูนย์กลาง 2 มม.

blue FDA = สายพานสีฟ้า (FDA = มาตรฐานอาหารและยา)

85 shore A = ความแข็ง 85ชอร์ เอ



รายการสินค้า	น้ำหนัก ต่อ เมตร (กิโลกรัม/เมตร)	สีดำ ความแข็ง 65 ชอร์ ราคา ต่อ เมตร	สีเหลือง ความแข็ง 82 ชอร์ ราคา ต่อ เมตร	สีฟ้า ความแข็ง 85 ชอร์ สำหรับอุตสาหกรรมอาหาร ราคา ต่อ เมตร	สีเขียวผิวเรียบ ความแข็ง 88 ชอร์ ราคา ต่อ เมตร	สีเขียวผิวหยาบ ความแข็ง 88 ชอร์ ราคา ต่อ เมตร	สีขาว ความแข็ง 92 ชอร์ ราคา ต่อ เมตร	สีฟ้า ความแข็ง 98 ชอร์ ราคา ต่อ เมตร
2	0.004	-	฿104	฿125	฿104	฿104	฿104	฿104
3	0.009	-	฿130	฿155	฿130	฿130	฿130	฿130
4	0.016	-	฿151	฿181	฿151	฿151	฿151	฿151
5	0.024	-	฿208	฿250	฿208	฿208	฿208	฿208
6	0.035	฿280	฿280	฿337	฿280	฿280	฿280	฿280
7	0.048	฿379	฿379	฿455	฿379	฿379	฿379	฿379
8	0.064	฿484	฿484	฿581	฿484	฿484	฿484	฿484
10	0.096	฿759	฿759	฿911	฿759	฿759	฿759	฿759
12	0.132	฿998	฿998	฿1,198	฿998	฿998	฿998	฿998
15	0.211	-	฿1,415	฿1,697	฿1,415	฿1,415	฿1,415	฿1,415
18	0.305	-	-	-	฿1,955	฿1,955	฿1,955	฿1,955

สายพาน PU กมเสริมคอร์รับแรงดึง (optibelt RR Plus)

รายการสินค้า	น้ำหนัก ต่อ เมตร (กิโลกรัม/เมตร)	สีเหลือง ความแข็ง 82 ชอร์ ราคา ต่อ เมตร	สีเขียวผิวเรียบ ความแข็ง 88 ชอร์ ราคา ต่อ เมตร	สีเขียวผิวหยาบ ความแข็ง 88 ชอร์ ราคา ต่อ เมตร	สีขาว ความแข็ง 92 ชอร์ ราคา ต่อ เมตร	สีฟ้า ความแข็ง 98 ชอร์ ราคา ต่อ เมตร
6 Plus	0.035	฿337	฿337	฿337	฿337	฿337
7 Plus	0.048	฿455	฿455	฿455	฿455	฿455
8 Plus	0.064	฿581	฿581	฿581	฿581	฿581
10 Plus	0.096	฿911	฿911	฿911	฿911	฿911
12 Plus	0.132	฿1,198	฿1,198	฿1,198	฿1,198	฿1,198
15 Plus	0.211	฿1,697	฿1,697	฿1,697	฿1,697	฿1,697

สายพาน PU กมแบบต่อด้วยหยุด (optibelt HRR)

รายการสินค้า	สีแดงผิวเรียบ ความแข็ง 75 ชอร์ ราคาต่อเมตร	สีเขียวผิวหยาบ ความแข็ง 85 ชอร์ ราคาต่อเมตร
4.8	฿319	฿319
6.3	฿411	฿411
8.0	฿703	-
9.5	฿886	-

รหัสสินค้า		
รายการสินค้า	จำนวนต่อกล่อง	ราคาต่อกล่อง
HRR-NIP10 4,8MM	10	฿1,027
HRR-NIP10 6,3MM	10	฿1,027
HRR-NIP10 8,0MM	10	฿1,027
HRR-NIP10 9,5MM	10	฿1,219
HRR-NIP25 4,8MM	25	฿2,567
HRR-NIP25 6,3MM	25	฿2,567
HRR-NIP25 8,0MM	25	฿2,567
HRR-NIP25 9,5MM	25	฿3,048
HRR-NIP100 4,8MM	100	฿10,267
HRR-NIP100 6,3MM	100	฿10,267
HRR-NIP100 8,0MM	100	฿10,267
HRR-NIP100 9,5MM	100	฿12,193

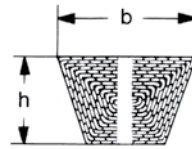

แบบหน้าตัด :
Y/6, 8, Z/10, A/13, B/17, 20, C/22, 25, D/32

optibelt OPTIMAT OE

สายพานร่องวีปลายเปิด (OPEN ENDED V-BELTS)
 ตามมาตรฐานDIN 2216 (punched, DIN 2216)

	Y/6	8	Z/10	A/13	B/17	20	C/22	25	D/32
ความสูงของสายพาน h (มม.)	4.00	5.00	6.00	8.00	11.00	12.50	14.00	16.00	20.00
ความกว้างของสายพาน b (มม.)	6.00	8.00	10.00	13.00	17.00	20.00	22.00	25.00	32.00
น้ำหนักของสายพาน (กก./ม.)	0.030	0.050	0.070	0.120	0.200	0.270	0.340	0.440	0.680
ความยาวสูงสุดที่โรงงานสามารถผลิตได้ (มม.)	50000	50000	50000	50000	50000	50000	50000	50000	50000
ขนาดนุ้เฉลี่ยเล็กสุดในการใช้งาน (มม.)	50	63	80	100	140	180	224	250	355
น้ำหนักของแผ่นต่อ (กก./100 ชิ้น)	0.1	0.2	0.3	0.5	0.8	1.4	1.7	2.1	5.0
น้ำหนักของตัวข้อต่อ (กก./100ชิ้น)	-	-	0.7	1.8	2.9	4.6	5.7	-	-

- สายพานรุ่นนี้ ไม่มีการเก็บสต็อก

หากไม่เจาะรูในตัวสายพาน จะไม่มีค่าบริการเพิ่มเติม

สายพานโครงสร้าง „S“ ที่มีผิวหน้าด้านบนเคลือบด้วยยางดำคลอโรพรีน จะมีค่าบริการเพิ่มเติม 10%

สายพานผลิตเป็นม้วนจะมีค่าความเผื่อความยาวที่ 50 ม. +/- 10%

มีการคิดค่าบริการเพิ่มเติมสำหรับสายพานที่มีความยาวสั้นกว่าความยาวมาตรฐาน

ความยาวน้อยกว่า 10 เมตร คิดค่าบริการเพิ่มเติม 70%

ความยาวตั้งแต่ 10 เมตร ถึง 49 เมตร คิดค่าบริการเพิ่มเติม 25%

ตัวอย่างรหัสในการสั่งซื้อสายพาน OPTIMAT OE : O-OE 6 Standard / Green

O-OE = รุ่นสายพาน

6 = หน้ากว้างสายพาน 6 มม.

Standard = ชนิดของสายพานแบบธรรมดา

Green = สายพานสีเขียว



optibelt OPTIMAT DK
optibelt OPTIMAT FK

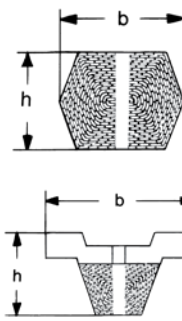

แบบหน้าตัด DK :
AA/13, BB/17, CC/12

แบบหน้าตัด FK :
**13X20, 17X30, 22X40,
32X60**

สายพานร่องวีหกเหลี่ยมปลายเปิด (OPEN ENDED DOUBLE V-BELTS)
สายพานลำเลียง (CONVEYOR BELTS)

	AA/13	BB/17	CC/22	13x20	17x30	22x40	32x60
ความสูงของสายพาน h (มม.)	10.50	14.00	18.00	16.50	20.00	24.00	33.00
ความกว้างของสายพาน b (มม.)	13.00	17.00	22.00	20.00	30.00	40.00	60.00
น้ำหนักของสายพาน (กก./ม.)	0.140	0.250	0.410	0.320	0.460	0.740	1.300
ความยาวสูงสุดที่โรงงานสามารถผลิตได้ (มม.)	50000	50000	50000	50000	50000	50000	50000
ขนาดมู่เสยเล็กสุดในการใช้งาน (มม.)	140	160	224	140	160	250	450
จำนวนการสั่งซื้อขั้นต่ำ	-	-	-	1 ม้วน	1 ม้วน	1 ม้วน	1 ม้วน
น้ำหนักของแผ่นต่อ (กก./100 ชิ้น)	-	-	-	0.60	0.90	1.80	5.60
น้ำหนักของตัวข้อต่อ (กก./100ชิ้น)	1.70	2.60	-	-	-	-	-

- สายพานรุ่นนี้ ไม่มีการเก็บสต็อก หากไม่เจาะระบุในตัวสายพาน จะไม่มีค่าบริการเพิ่มเติม สายพานร่องวี OPTIMAT ที่สามารถผลิตได้จะมีความยาว 50 ม. ± +/-10 % ต่อม้วน

สายพานโครงสร้าง „S“ ที่มีผิวหน้าด้านบนเคลือบด้วยยางดำคลอโรพรีน จะมีค่าบริการเพิ่มเติม 10% มีการคิดค่าบริการเพิ่มเติมสำหรับสายพานที่มีความยาวสั้นกว่าความยาวมาตรฐาน ความยาวน้อยกว่า 10 เมตร คิดค่าบริการเพิ่มเติม 70% ความยาวตั้งแต่ 10 เมตร ถึง 49 เมตร คิดค่าบริการเพิ่มเติม 25%

ตัวอย่างรหัสในการสั่งซื้อสายพาน OPTIMAT DK : O-DK AA/13 Standard / Green
O-OE = รุ่นสายพาน
6 = หน้ากว้างสายพาน 6 มม.
Standard = ชนิดของสายพานแบบธรรมดา
Green = สายพานสีเขียว



รายการสินค้า	น้ำหนัก ต่อ เมตร (กิโลกรัม/เมตร)	มาตรฐาน/สีเขียว ราคา ต่อ เมตร	ข้อต่อเชื่อมสายพาน ราคา ต่อ รายการ
AA/13	0.14	฿5,024	฿2,110
BB/17	0.25	฿6,952	฿2,327
CC/22	0.41	฿9,977	-

optibelt **OPTIMAT FK**

รายการสินค้า	น้ำหนัก ต่อ เมตร (กิโลกรัม/เมตร)	มาตรฐาน/สีเขียว (green) ราคา ต่อ เมตร	มาตรฐาน/สีน้ำตาล (brown) ราคา ต่อ เมตร	มาตรฐาน/สีขาว (white) ราคา ต่อ เมตร	โพลีเอสเตอร์/สีน้ำตาล (Polyester brown) ราคา ต่อ เมตร	โพลีเอสเตอร์/สีขาว (Polyester white) ราคา ต่อ เมตร	แผ่นเพลทเชื่อมต่อสายพาน (plate) ราคา ต่อ รายการ
13X20	0.32	฿5,405	฿5,703	฿5,801	฿7,094	฿7,287	฿654
17X30	0.46	฿6,096	฿6,447	฿6,644	฿8,035	฿8,231	฿676
22X40	0.74	฿8,035	฿8,477	฿8,776	฿10,363	฿10,711	฿985
32X60	1.30	฿13,039	฿13,881	฿14,332	฿17,007	฿17,453	฿1,576



แบบหน้าตัด :
Z/10, A/13, B/17, C/22, 25, D/32

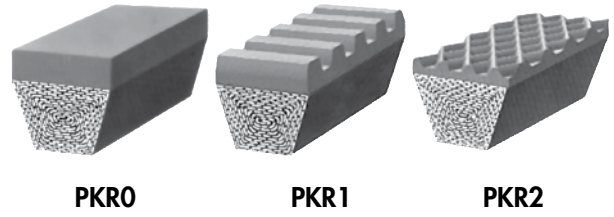

optibelt OPTIMAT PKR

สายพานร่องวีสองด้านปลายเปิด เคลือบหลังสายพาน
(OPEN ENDED DOUBLE V-BELTS WITH SPECIAL TOP SURFACE)
มาตรฐาน 2216 (DIN 2216)

	Z/10	A/13	B/17	C/22	25	D/32
ความยาวสูงสุดที่โรงงานสามารถผลิตได้ (มม.)	50000	50000	50000	50000	50000	50000

- สายพานโครงสร้างพิเศษ จะผลิตขึ้นเฉพาะความยาว 50 เมตร +/- 10%
สายพานหน้าตัด 25 และ D/32 จะสามารถเคลือบหลังสายพานได้ที่ความหนา 5 มม. แบบ PKR1 เท่านั้น

หน้าตัด	ชนิดของยาง / สี	คุณสมบัติทนอุณหภูมิ (°C)	ค่าความแข็ง (Shore A)	คุณสมบัติทนน้ำมัน	การกระจายสีของยาง	ความสูงของยางเคลือบผิวหน้าด้านบนแบบมาตรฐาน (มม.)	ความสูงของยางเคลือบผิวหน้าด้านบนระดับสูงสุด (มม.)	ระยะพิทซ์ (มม.)
PKR 0	CR / สีน้ำตาลแดง	-25 to + 100	≈ 50	มีข้อจำกัด	ไม่	2	3	-
PKR 0	SBR - NR	-40 to + 70	≈ 45	ไม่ทนน้ำมัน	ไม่	2	3	-
PKR 1	NR / สีน้ำตาลแดง	-40 to + 70	≈ 48	ไม่ทนน้ำมัน	ไม่	3	3	10
PKR 1	SBR - NR	-40 to + 70	≈ 45	ไม่ทนน้ำมัน	ไม่	3	3	10
PKR 1	CR / สีน้ำตาลแดง	-25 to + 100	≈ 50	มีข้อจำกัด	ไม่	3	3	10
PKR 1	CR / สีดำ	-25 to + 100	≈ 68	มีข้อจำกัด	ใช่	3	3	10
PKR 2	NR / สีน้ำตาลแดง	-40 to + 70	≈ 48	ไม่ทนน้ำมัน	ไม่	3	-	-
PKR 2	SBR - NR	-40 to + 70	≈ 45	ไม่ทนน้ำมัน	ไม่	3	-	-
PKR 2	CR / สีน้ำตาลแดง	-25 to + 100	≈ 50	มีข้อจำกัด	ไม่	3	-	-
PKR 2	CR / สีดำ	-25 to + 100	≈ 68	มีข้อจำกัด	ใช่	3	-	-

ตัวอย่างรหัสในการสั่งซื้อสายพาน OPTIMAT PKR: O-PKR 10 PKR 0 Standard
O+PKR = รุ่นสายพาน PKR
10 = ขนาดหน้าตัด Z/10
PKR0 = ผิวเคลือบแบบ PKR0
Standard = เนื้อยางมาตรฐาน

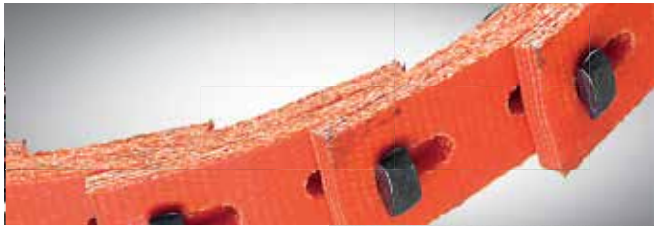

optibelt LB

สายพานแบบต่อด้วยหมุดยั่ว
(LINK BELTING)
แบบโพลียูรีเทนเคลือบโพลีเอสเตอร์
(Polyurethane with Polyester Laminations)



รุ่นมาตรฐาน :
Z/10, A/13, B/17



รุ่นรูปทรงตัว T :
8 T, 10 T, 13 T, 17 T, 22 T

	Z/10	A/13	B/17	8 T	10 T	13 T	17 T	22 T	Pliers LB
น้ำหนักของสายพาน (กก./ม.)	0.120	0.168	0.225	0.116	0.131	0.158	0.223	0.359	0.359
ความยาวสูงสุดที่โรงงานสามารถผลิตได้ (มม.)	20000	20000	20000	10000	10000	10000	10000	10000	-
ความยาวมาตรฐานต่อม้วน (ม.)	20	20	20	10	10	10	10	10	-

หากต้องการข้อมูลเพิ่มเติมเกี่ยวกับหน้าตัดของสายพาน และ โครงสร้างแบบอื่นๆ กรุณาสอบถามข้อมูลเพิ่มเติม

มีการคิดค่าบริการเพิ่มเติมสำหรับสายพานสั่งไม่เต็มม้วน : 30%

ตัวอย่างรหัสในการสั่งซื้อสายพาน LB : LB 10
LB = รุ่นสายพาน LB
10 = หน้าตัด Z/10

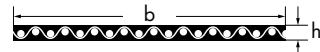

แบบหน้าตัด :
TYPE 150, h=1.0

TYPE 075, h=0.5

optibelt OPTIMAX HF

สายพานแบนประสิทธิภาพสูงแบบไร้รอยต่อ (ENDLESS HIGH-PERFORMANCE FLAT BELTS)

ความยาวอ้างอิง	เส้นรอบวงใน Li
หน่วย	มม.

ความกว้างสายพาน
ความยาวของสายพานสามารถตัดตามหน้ากว้าง ทุกขนาดสูงสุดถึง 420 มม.

ความยาวสายพานที่ไม่ใช่ขนาดมาตรฐาน
สำหรับความยาวของสายพานที่ไม่ใช่ขนาดมาตรฐาน
ความยาวระหว่าง 200 ถึง 3700 มม. กรุณาสอบถามข้อมูลเพิ่มเติม

หากต้องการสายพานที่มีคุณสมบัติและโครงสร้างพิเศษแบบอื่นๆ
กรุณาสอบถามข้อมูลเพิ่มเติม
คิดค่าบริการเพิ่มเติมสำหรับจำนวนสั่งซื้อขั้นต่ำ
Type 150: 1 ถึง 5 เส้น = 25%
จำนวนสั่งซื้อขั้นต่ำ Type 075: 1 ผืน = 330 มม. +/- 10%

หากต้องการ optibelt RF สายพานแบนเคลื่อนย้ายธรรมชาติ และ optibelt CF สายพานแบนแบบมีเชือกปรับแรงดึงภายใน
กรุณาสอบถามข้อมูลเพิ่มเติม

ช่วงความยาวมาตรฐานของสายพาน OPTIMAX HF Type 150 (Li มม.)

400	660	910	1160	1420	1680	1960	2300	3050
410	670	920	1170	1430	1700	1970	2320	3100
420	680	930	1180	1440	1710	1980	2340	3150
430	690	935	1190	1450	1720	2000	2350	3200
440	695	940	1200	1460	1730	2020	2370	3250
450	700	950	1210	1470	1740	2030	2380	3300
460	710	960	1220	1480	1750	2040	2400	3400
470	720	970	1230	1490	1760	2050	2430	3500
480	730	980	1240	1500	1770	2060	2440	3600
490	740	990	1250	1510	1780	2070	2450	
500	750	1000	1260	1520	1790	2090	2480	
510	760	1010	1270	1530	1800	2100	2500	
520	770	1020	1280	1540	1810	2110	2520	
530	780	1030	1290	1550	1820	2120	2550	
540	790	1040	1300	1560	1830	2130	2570	
550	800	1050	1310	1570	1840	2140	2600	
560	810	1060	1320	1580	1850	2150	2650	
570	820	1070	1330	1590	1860	2190	2660	
580	830	1080	1340	1600	1870	2200	2700	
590	840	1090	1350	1610	1880	2210	2750	
600	850	1100	1360	1620	1890	2220	2780	
610	860	1110	1370	1630	1900	2240	2800	
620	870	1120	1380	1640	1920	2250	2850	
630	880	1130	1390	1650	1930	2270	2900	
640	890	1140	1400	1660	1940	2280	2950	
650	900	1150	1410	1670	1950	2290	3000	

ตัวอย่างรหัสในการสั่งซื้อสายพาน OPTIMAX HF: HF 400 10

HF = รุ่นสายพาน

400 = ความยาว 400 มม.

10 = หน้าสายพานกว้าง 10 มม.

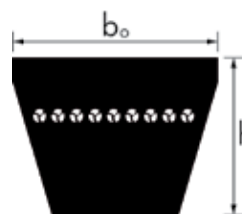

แบบหน้าตัด :
3M, 5M, 7M, 11M

optibelt WR

สายพานมุมกว้าง ทำจากโพลียูรีเทน
(WIDE ANGLE BELTS MADE OF POLYURETHANE)
มุม 60° (Angle 60°)

	3M	5M	7M	11M
ความยาว	ความยาวเส้นรอบวงนอก L_a	ความยาวเส้นรอบวงนอก L_a	ความยาวเส้นรอบวงนอก L_a	ความยาวเส้นรอบวงนอก L_a
หน่วย	มม.	มม.	มม.	มม.
ความสูงของสายพาน h (มม.)	2.00	3.00	5.00	7.00
ความกว้างของสายพาน b_0 (มม.)	3.00	5.00	7.00	11.00
น้ำหนักของสายพาน (กก/ม)	0.005	0.015	0.035	0.070
ความยาวสูงสุดที่โรงงานสามารถผลิตได้ (มม.)	กรุณาสอบถามข้อมูลเพิ่มเติม	กรุณาสอบถามข้อมูลเพิ่มเติม	กรุณาสอบถามข้อมูลเพิ่มเติม	กรุณาสอบถามข้อมูลเพิ่มเติม

- สายพานรุ่นนี้ ไม่มีการเก็บสต็อก

หากต้องการสายพาน optibelt WR แบบหลายเส้นติดกันเป็นพื้น กรุณาสอบถามข้อมูลเพิ่มเติม

ตัวอย่างรหัสในการสั่งซื้อสายพาน Optibelt WR: WR 3M 180

WR = รุ่นสายพาน WR

3M = ขนาดหน้าตัด 3M

180 = ความยาวสายพาน 180 มม.



ความยาวเส้นรอบวงนอก (มม.)	หน้าตัด 3M ราคา ต่อ รายการ	หน้าตัด 5M ราคา ต่อ รายการ	หน้าตัด 7M ราคา ต่อ รายการ	หน้าตัด 11M ราคา ต่อ รายการ	ความยาวเส้นรอบวงนอก (มม.)	หน้าตัด 3M ราคา ต่อ รายการ	หน้าตัด 5M ราคา ต่อ รายการ	หน้าตัด 7M ราคา ต่อ รายการ	หน้าตัด 11M ราคา ต่อ รายการ
180	฿1,072	-	-	-	975	-	฿2,429	฿2,853	฿4,495
200	฿1,072	-	-	-	1000	-	฿2,467	฿2,867	฿4,528
224	฿1,072	-	-	-	1030	-	฿2,549	฿2,923	฿4,622
236	฿1,072	-	-	-	1060	-	฿2,589	฿2,979	฿4,693
243	฿1,072	-	-	-	1090	-	฿2,637	฿3,006	฿4,770
250	฿1,072	-	-	-	1120	-	฿2,695	฿3,082	฿4,813
265	฿1,072	-	-	-	1150	-	฿2,746	฿3,164	฿4,901
272	฿1,072	-	-	-	1180	-	฿2,797	฿3,178	฿4,998
280	฿1,072	฿1,655	-	-	1220	-	฿2,867	฿3,260	฿5,092
290	฿1,072	฿1,655	-	-	1250	-	฿2,955	฿3,335	฿5,175
300	฿1,072	฿1,655	-	-	1280	-	฿3,006	฿3,361	฿5,226
307	฿1,072	฿1,655	-	-	1320	-	฿3,095	฿3,394	฿5,263
315	฿1,072	฿1,655	-	-	1360	-	฿3,164	฿3,437	฿5,422
325	฿1,072	฿1,655	-	-	1400	-	฿3,190	฿3,520	฿5,517
335	-	฿1,655	-	-	1450	-	฿3,297	฿3,589	฿5,631
345	฿1,072	฿1,655	-	-	1500	-	฿3,361	฿3,672	฿5,753
355	฿1,072	฿1,655	-	-	1550	-	-	฿3,748	฿5,891
365	฿1,072	฿1,655	-	-	1600	-	-	฿3,856	฿6,057
375	-	฿1,655	-	-	1650	-	-	฿3,926	฿6,220
387	-	฿1,655	-	-	1700	-	-	฿4,038	฿6,317
400	฿1,072	฿1,655	-	-	1750	-	-	฿4,134	฿6,577
412	฿1,072	฿1,655	-	-	1800	-	-	฿4,223	฿6,703
425	฿1,072	฿1,655	-	-	1850	-	฿4,009	฿4,871	฿7,686
437	-	฿1,655	-	-	1900	-	-	฿4,985	฿7,838
450	฿1,072	฿1,655	-	-	1950	-	-	฿5,092	฿8,225
462	฿1,148	฿1,655	-	-	2000	-	-	฿5,226	฿8,301
475	฿1,148	฿1,655	-	-	2060	-	-	฿5,365	฿8,536
487	฿1,173	฿1,655	-	-	2120	-	-	฿5,485	฿8,688
500	฿1,173	฿1,655	฿2,372	-	2180	-	-	฿5,753	฿8,916
515	-	฿1,655	฿2,372	-	2240	-	-	฿5,891	฿9,296
530	฿1,262	฿1,712	฿2,372	-	2300	-	-	฿6,057	฿9,449
545	-	฿1,730	฿2,372	-					
560	฿1,281	฿1,738	฿2,372	-					
580	-	฿1,808	฿2,372	-					
600	฿1,281	฿1,834	฿2,372	-					
615	-	฿1,839	฿2,372	-					
630	-	฿1,890	฿2,372	-					
650	฿1,338	฿1,902	฿2,397	-					
670	-	฿1,921	฿2,429	-					
690	฿1,395	฿1,935	฿2,435	-					
710	-	฿2,016	฿2,467	฿3,748					
730	-	฿2,048	฿2,511	฿3,849					
750	-	฿2,067	฿2,549	฿3,907					
775	-	฿2,086	฿2,568	฿3,946					
800	-	฿2,132	฿2,613	฿4,038					
825	-	฿2,168	฿2,619	฿4,072					
850	-	฿2,214	฿2,682	฿4,140					
875	-	฿2,251	฿2,727	฿4,209					
900	-	฿2,314	฿2,746	฿4,223					
925	-	฿2,372	฿2,783	฿4,337					
950	-	฿2,397	฿2,790	฿4,432					

ออฟติเบลท์มู่เลย์



optibelt TB
TAPER-BUSHES
เทเปอร์บูช



optibelt KS
V-BELT PULLEYS
มู่เลย์สำหรับสายพานร่องวี
V-BELT PULLEYS FOR TAPER-BUSHES
มู่เลย์สำหรับสายพานร่องวีใช้กับเทเปอร์บูช
SPECIAL PULLEYS
มู่เลย์ขนาดหรือแบบพิเศษ

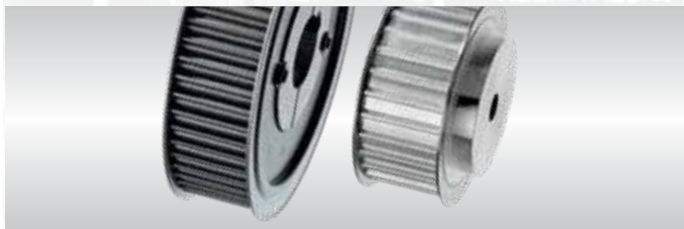

optibelt ZRS
TIMING BELT PULLEYS
มู่เลย์สำหรับสายพานไทม์มิ่ง
TIMING BELT PULLEYS FOR TAPER-BUSHES
มู่เลย์สำหรับสายพานไทม์มิ่งใช้กับเทเปอร์บูช



optibelt RBS
RIBBED BELT PULLEYS
มู่เลย์สำหรับสายพานริบ



optibelt CE
CLAMPING element
ตัวล็อกเพลลาแบบไม่มีร่องลิ่ม



	1008	1108	1210	1610	1615	2012	2517	3020	3030	3525	3535	4030	4040	4535	4545	5040	5050	
เทปรี บุษ ห้อย (มม.) มาตรฐาน DIN 6885 Part 1																		
เส้นผ่านศูนย์กลางรูใน (มม.)							16											
						14	18					40						
				14	14	16	19	25		35		42						
		10	11	15	16	18	20	28		38	35	45	40	55				
	10	11	12	16	18	19	22	30	35	40	38	48	42	60				
	11	12	14	18	19	20	24	32	38	42	40	50	45	65	55	70	70	
	12	14	15	19	20	22	25	35	40	45	42	55	48	70	60	75	75	
	14	15	16	20	22	24	28	38	42	48	45	60	50	75	65	80	80	
	15	16	18	22	24	25	30	40	45	50	48	65	55	80	70	85	85	
	16	17	19	24	25	28	32	42	48	55	50	70	60	85	75	90	90	
	18	18	20	25	28	30	35	45	50	60	55	75	65	90	80	95	95	
	19	19	22	28	30	32	38	48	55	65	60	80	70	95	85	100	100	
	20	20	24	30	32	35	40	50	60	70	65	85	75	100	90	105	105	
	22	22	25	32	35	38	42	55	65	75	70	90	80	105	95	110	110	
	24 ▲	24	28	35	38	40	45	60	70	80	75	95	85	110	100	115	115	
	25 ▲	25	30	38	40	42	48	65	75	85	80	100	90	115	105	120	120	
	28 ▲	32	40	42 ▲	45	50	70		90	85	105	95	120	110	125	125		
			42 ▲		48	55	75		95	90	110	100	125					
					50	60			100 ▲		115 ▲							
						65 ▲												
เบอร์นอตหัวงม	1/4 x	1/4 x	3/8 x	3/8 x	3/8 x	7/16 x	1/2 x	5/8 x	5/8 x	1/2 x	1/2 x	5/8 x	5/8 x	3/4 x	3/4 x	7/8 x	7/8 x	
ความยาวนอต (นิ้ว)	1/2	1/2	5/8	5/8	5/8	7/8	1	1 1/4	1 1/4	1 1/2	1 1/2	1 3/4	1 3/4	2	2	2 1/4	2 1/4	
ค่าความตึงในการขันนอต (Nm)	5.7	5.7	20	20	20	31	49	92	92	115	115	92	172	195	195	275	275	
ความยาว บุช (มม.)	22	22	25	25	38	32	45	51	76	64	89	76	102	89	114	102	127	
น้ำหนัก บุช (กก.)	0.12	0.16	0.28	0.41	0.6	0.75	1.06	2.5	3.75	3.9	5.13	5.76	7.68	11.00	12.7	12.14	15.17	
ราคา	฿354	฿377	฿519	฿588	฿691	฿800	฿1,210	฿2,209	฿3,140	฿3,738	฿4,588	฿6,293	฿6,991	฿8,105	฿9,205	฿11,200	฿12,549	
มาตรฐาน สัมแบบบาง (Shallow Keyways)																		
เส้นผ่านศูนย์กลางรูใน (มม.)	ความกว้างลิ่ม (มม.)			ความลึกสันขึ้นต่ำ (มม.)			เส้นผ่านศูนย์กลางรูใน (มม.)			ความกว้างลิ่ม (มม.)			ความลึกสันขึ้นต่ำ (มม.)					
24	8			2.0			65			18			2.3					
25	8			1.3			100			28			4.4					
28	8			2.0			115			32			5.4					
42	12			2.2														
	1008	1108	1210	1610	1615	2012	2517	3020	3030	3525	3535	4040	4545	5050				
เทปรี บุษ ห้อย (นิ้ว) มาตรฐาน BS 46 Part 1*																		
เส้นผ่านศูนย์กลางรูใน (นิ้ว)								3/4	1 1/4	1 1/4	1 1/2	1 1/2	1 3/4					
								5/8	7/8	1 3/8	1 3/8	1 3/4	1 3/4	2				
					1/2	1/2	3/4	1	1 1/2	1 1/2	1 7/8	1 7/8	2 1/8	2 3/8				
			3/8	1/2	5/8	5/8	7/8	1 1/8	1 5/8	1 5/8	2	2	2 1/4	2 1/2	3			
		3/8	1/2	5/8	3/4	3/4	1	1 1/4	1 3/4	1 3/4	2 1/8	2 1/8	2 3/8	2 3/4	3 1/4			
		1/2	5/8	3/4	7/8	7/8	1 1/8	1 3/8	1 7/8	1 7/8	2 1/4	2 1/4	2 1/2	2 7/8	3 1/2			
		5/8	3/4	7/8	1	1	1 1/4	1 1/2	2	2	2 3/8	2 3/8	2 5/8	3	3 3/4			
		3/4	7/8	1	1 1/8	1 1/8	1 3/8	1 5/8	2 1/8	2 1/8	2 1/2	2 1/2	2 3/4	3 1/4	4			
		7/8	1	1 1/8	1 1/4	1 1/4	1 1/2	1 3/4	2 1/4	2 1/4	2 5/8	2 5/8	2 7/8	3 3/8	4 1/4			
		1 ▲	1 1/8 ▲	1 1/4	1 3/8	1 3/8	1 5/8	1 7/8	2 3/8	2 3/8	2 3/4	2 3/4	3	3 1/2	4 1/2			
					1 1/2	1 1/2	1 3/4	2	2 1/2	2 1/2	2 7/8	2 7/8	3 1/8	3 3/4	4 3/4			
					1 5/8	1 5/8 ▲	1 7/8	2 1/8	2 5/8	2 5/8	3	3	3 1/4	4	5 ▲			
							2	2 1/4	2 3/4	2 3/4	3 1/8	3 1/8	3 3/8	4 1/4 ▲				
								2 3/8	2 7/8	2 7/8	3 1/4	3 1/4	3 1/2	4 1/2 ▲				
								2 1/2	3	3	3 3/8	3 3/8	3 3/4 ▲					
											3 1/2 ▲	3 1/2 ▲	4 ▲					
เบอร์นอตหัวงม	1/4 x	1/4 x	3/8 x	3/8 x	3/8 x	7/16x	1/2 x	5/8 x	5/8 x	1/2 x	1/2 x	5/8 x	3/4 x	7/8 x				
ความยาวนอต (นิ้ว)	1/2	1/2	5/8	5/8	5/8	7/8	1	1 1/4	1 1/4	1 1/2	1 1/2	1 3/4	2	2 1/4				
ค่าความตึงในการขันนอต (Nm)	5.7	5.7	20	20	20	31	49	92	92	115	115	172	195	275				
ความยาว บุช (มม.)	22	22	25	25	38	32	45	51	76	64	89	102	114	127				
น้ำหนัก บุช (กก.)	0.12	0.16	0.28	0.41	0.60	0.75	1.06	2.50	3.75	3.90	5.13	7.68	12.70	15.17				
ราคา	฿371	฿371	฿507	฿577	฿685	฿800	฿1,227	฿2,214	฿3,140	฿3,710	฿4,565	฿7,134	฿9,187	฿12,840				

* ไม่มีการเก็บ สิ้นค้างคลัง ▲ กว้างรูในตามมาตรฐานสัมแบบเซลล์ล์

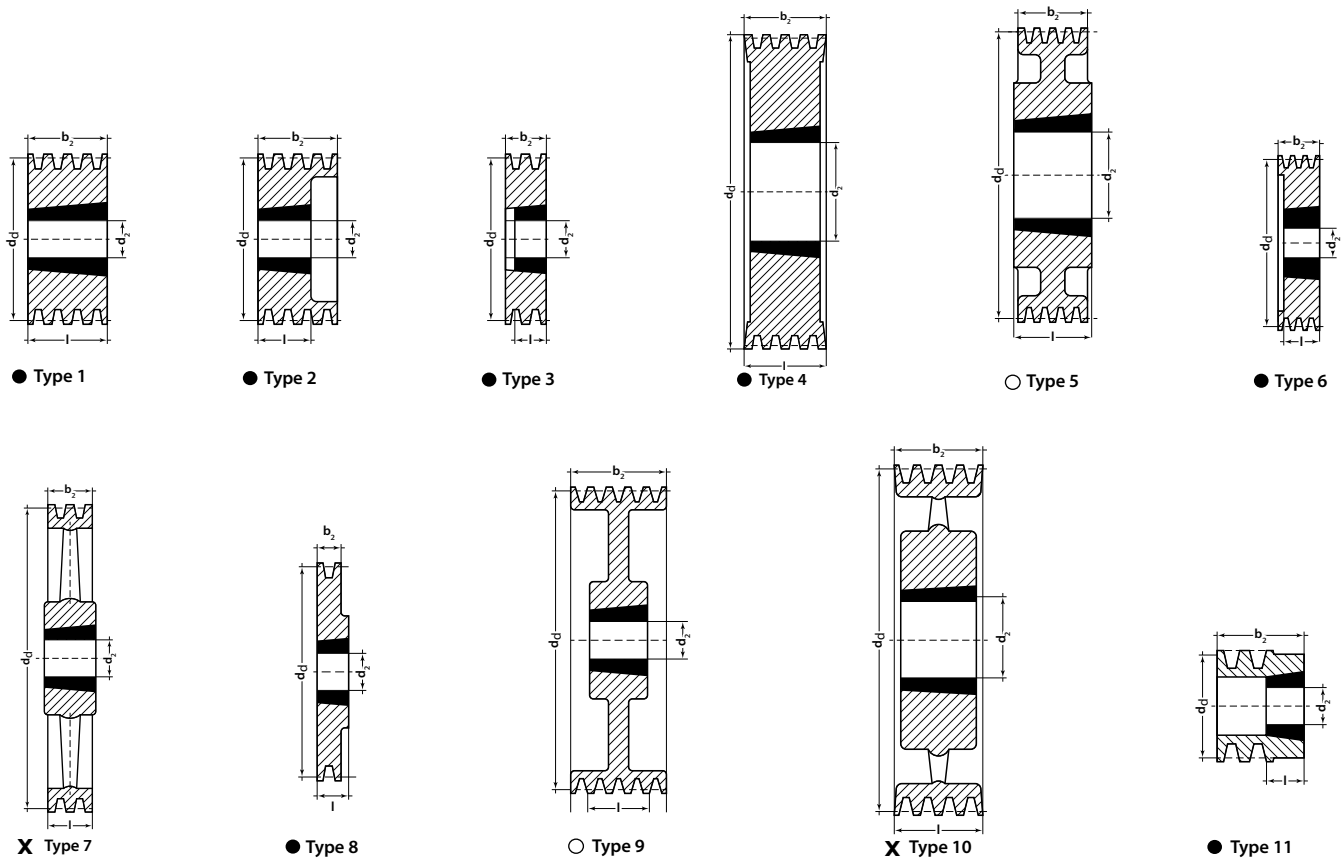

บาลานซิ่ง

มู่เลย์ชนิดพิเศษและมู่เลย์ผลิตตามแบบ กรุณาสอบถามเพิ่มเติม
 ตามมาตรฐานการผลิตมู่เลย์จากเหล็กหล่อจะทำการบาลานซิ่งมู่เลย์ที่บริเวณด้านล่างของมู่เลย์เกรด G6.3
 สำหรับมู่เลย์เส้นผ่านศูนย์กลาง ≤ 400 มม. ที่ความเร็วรอบ 1500 RPM และ
 สำหรับเส้นผ่านศูนย์กลาง > 400 มม. ที่ความเร็วสายพาน = 30 ม./วินาที

อีพทีเบลล์แนะนำให้ทำการบาลานซิ่งมู่เลย์ทั้งสองด้านแบบ G16 หรือสูงกว่าถ้าความเร็วสายพาน ≥ 30 ม./วินาที หรือถ้าอัตราส่วนระหว่าง
 ดาดมู่เลย์และความกว้างมู่เลย์ ≤ 4 ที่ความเร็วสายพาน ≥ 20 ม./วินาที ทางเรายินดีให้คำปรึกษาสำหรับการทำบาลานซิ่งมู่เลย์

ค่าใช้จ่ายเพิ่มเติมสำหรับการควานรูเพลลาแบบพิเศษที่ H7 และ ร่องลิ่ม มาตรฐาน DIN 6885 part 1							
จำนวน	ควานรูเพลลาถึงขนาด < 30 มม.		ควานรูเพลลาขนาด 31 มม. ถึง 50 มม.		ควานรูเพลลาขนาด 51 มม. ขึ้นไป		เงาระบุและตีาป เกลียวสำหรับ เกลียวตัว นอน
	ราคาต่อชิ้น (บาท) ไม่มีร่องลิ่ม	ราคาต่อชิ้น (บาท) รวมร่องลิ่ม	ราคาต่อชิ้น (บาท) ไม่มีร่องลิ่ม	ราคาต่อชิ้น (บาท) รวมร่องลิ่ม	ราคาต่อชิ้น (บาท) ไม่มีร่องลิ่ม	ราคาต่อชิ้น (บาท) รวมร่องลิ่ม	
1 to 2	฿450	฿550	฿450	฿550	฿550	฿650	กรุณาสอบถาม เพิ่มเติม
3 to 5	฿400	฿500	฿400	฿500	฿450	฿550	กรุณาสอบถาม เพิ่มเติม
6 to 10	฿400	฿500	฿400	฿500	฿450	฿550	กรุณาสอบถาม เพิ่มเติม
11 to 24	฿350	฿450	฿350	฿450	฿400	฿500	กรุณาสอบถาม เพิ่มเติม
25 to 50	฿350	฿450	฿350	฿450	฿400	฿500	กรุณาสอบถาม เพิ่มเติม
over 50	฿300	฿400	฿300	฿400	฿350	฿450	กรุณาสอบถาม เพิ่มเติม



เส้นผ่านศูนย์กลางดาดำ d ₂ (มม.)	จำนวนร่่อง	แบบ	รูปมุ้เล่ย์	น้ำหนักมุ้เล่ย์	เทเปอร์บุช	ราคามุ้เล่ย์ไม่รวมบุช
TB SPZ						
50	1	•	11	0.30	1008	฿624
	2	•	11	0.40	1008	฿729
56	1	•	11	0.40	1008	฿790
	2	•	11	0.50	1008	฿1,007
60	1	•	8	0.20	1008	฿851
	2	•	11	0.60	1108	฿1,158
63	1	•	8	0.20	1108	฿402
	2	•	6	0.30	1108	฿458
	3	•	6	0.40	1108	฿554
67	1	•	8	0.30	1108	฿463
	2	•	6	0.40	1108	฿503
	3	•	6	0.50	1108	฿583
71	1	•	8	0.30	1108	฿513
	2	•	6	0.40	1108	฿528
	3	•	6	0.60	1108	฿629
75	1	•	8	0.40	1108	฿563
	2	•	6	0.40	1210	฿649
	3	•	6	0.50	1210	฿785
80	1	•	8	0.50	1210	฿578
	2	•	6	0.60	1210	฿664
	3	•	6	0.70	1210	฿825
	4	•	6	0.80	1210	฿910
85	1	•	8	0.60	1210	฿604
	2	•	6	0.50	1610	฿679
	3	•	6	0.60	1610	฿851
	4	•	6	0.90	1610	฿951
	5	•	6	1.00	1610	฿1,122
90	1	•	8	0.70	1210	฿613
	2	•	6	0.70	1610	฿705
	3	•	6	0.80	1610	฿906
	4	•	6	1.00	1610	฿1,056
	5	•	6	1.20	1610	฿1,223
95	1	•	8	0.70	1210	฿679
	2	•	6	0.80	1610	฿740
	3	•	6	0.90	1610	฿946
	4	•	6	1.10	1610	฿1,147
	5	•	6	1.30	1610	฿1,358
100	1	•	8	0.80	1210	฿729
	2	•	6	0.90	1610	฿815
	3	•	6	1.10	1610	฿1,031
	4	•	6	1.10	1610	฿1,232
	5	•	6	1.30	2012	฿1,459
	6	•	6	1.40	2012	฿1,660
106	1	•	8	0.90	1610	฿780
	2	•	6	1.10	1610	฿910
	3	•	6	1.30	1610	฿1,158
	4	•	6	1.30	1610	฿1,358
	5	•	6	1.50	2012	฿1,585
	6	•	6	1.60	2012	฿1,761

เส้นผ่านศูนย์กลางดาดำ d ₂ (มม.)	จำนวนร่่อง	แบบ	รูปมุ้เล่ย์	น้ำหนักมุ้เล่ย์	เทเปอร์บุช	ราคามุ้เล่ย์ไม่รวมบุช
112	1	•	8	1.00	1610	฿830
	2	•	6	1.30	1610	฿1,001
	3	•	6	1.30	2012	฿1,273
	4	•	6	1.50	2012	฿1,504
	5	•	6	1.80	2012	฿1,761
	6	•	6	1.90	2012	฿1,962
118	1	•	8	0.90	1610	฿931
	2	•	6	1.30	1610	฿1,152
	3	•	6	1.60	2012	฿1,384
	4	•	6	1.80	2012	฿1,650
	5	•	6	1.80	2012	฿1,862
	6	•	6	2.00	2517	฿2,163
125	1	•	8	1.00	1610	฿1,016
	2	•	6	1.40	1610	฿1,258
	3	•	2	1.80	2012	฿1,590
	4	•	2	2.20	2012	฿1,842
	5	•	6	2.30	2012	฿2,113
	6	•	6	2.50	2517	฿2,389
132	1	•	8	1.10	1610	฿1,112
	2	•	6	1.50	1610	฿1,384
	3	•	2	2.30	2012	฿1,711
	4	•	2	2.50	2012	฿2,063
	5	•	6	2.70	2517	฿2,365
	6	•	6	2.90	2517	฿2,616
140	1	•	8	1.20	1610	฿1,238
	2	•	6	1.70	1610	฿1,564
	3	•	2	2.60	2012	฿1,977
	4	•	2	2.90	2012	฿2,284
	5	•	2	3.20	2517	฿2,666
	6	•	2	3.50	2517	฿3,018
150	8	•	4	4.00	2517	฿3,959
	1	•	8	1.20	1610	฿1,333
	2	•	2	2.00	2012	฿1,887
	3	•	2	3.10	2012	฿2,258
	4	•	2	3.70	2517	฿2,717
	5	•	2	4.00	2517	฿2,968
160	6	•	2	4.40	2517	฿3,446
	8	•	4	5.10	2517	฿4,326
	1	•	8	1.30	1610	฿1,550
	2	•	8	2.50	2012	฿2,163
	3	•	2	3.60	2012	฿2,586
	4	•	2	4.40	2517	฿3,139
170	5	•	2	4.80	2517	฿3,643
	6	•	2	5.20	2517	฿3,975
	8	•	4	5.60	2517	฿4,805
	1	•	8	1.50	1610	฿1,685
	2	•	8	2.50	2012	฿2,389
	3	•	4	4.20	2012	฿2,842
170	4	•	2	5.30	2517	฿3,572
	5	•	2	5.90	2517	฿3,999
	6	•	2	6.50	2517	฿4,427



เส้นผ่านศูนย์กลางดาดำ d ₁ (มม.)	จำนวนร่อง	แบบ	รูปมู่เสีร่	น้ำหนักมู่เสีร่	เทเปอร์บุง	ราคามู่เสีร่ไม่รวมบุง	เส้นผ่านศูนย์กลางดาดำ d ₂ (มม.)	จำนวนร่อง	แบบ	รูปมู่เสีร่	น้ำหนักมู่เสีร่	เทเปอร์บุง	ราคามู่เสีร่ไม่รวมบุง
180	1	x	7	1.60	1610	฿1,836	315	1	x	7	3.10	2012	฿3,723
	2	o	5	2.50	2012	฿2,369		2	x	7	4.20	2012	฿4,276
	3	o	9	4.80	2012	฿2,711		3	x	7	6.10	2517	฿5,529
	4	•	2	6.10	2517	฿3,829		4	x	10	7.60	2517	฿6,438
	5	•	2	6.30	2517	฿4,276		5	x	10	8.60	2517	฿7,295
	6	•	4	6.80	2517	฿4,728		6	x	10	9.30	2517	฿7,546
	8	•	4	7.10	2517	฿5,785		355	1	x	7	3.50	2012
190	1	x	7	1.80	1610	฿2,008	2		x	7	5.10	2012	฿4,532
	2	o	5	2.60	2012	฿2,515	3		x	7	7.30	2517	฿6,112
	3	o	9	4.90	2012	฿3,043	4		x	10	8.90	2517	฿7,546
	4	o	9	5.30	2517	฿4,281	5		x	10	10.00	2517	฿8,754
	5	o	9	6.30	2517	฿4,728	6		x	10	10.70	2517	฿10,161
	6	o	9	6.90	2517	฿5,308	8		x	10	16.00	3030	฿14,312
200	1	x	8	2.30	2012	฿2,329	400	1	x	7	6.00	2012	฿4,276
	2	x	8	2.80	2012	฿3,154		2	x	7	6.30	2517	฿5,886
	3	x	9	3.50	2012	฿3,315		3	x	7	8.00	2517	฿7,043
	4	o	9	4.70	2517	฿4,326		4	x	10	10.10	2517	฿8,552
	5	o	9	5.50	2517	฿5,363		5	x	10	11.70	3020	฿10,917
	6	o	9	6.10	2517	฿5,805		6	x	10	14.50	3030	฿13,079
	8	•	4	9.30	3020	฿7,093		8	x	10	18.20	3030	฿16,600
224	1	x	5	2.50	2012	฿2,515	450	1	x	7	6.10	2517	฿4,980
	2	x	5	3.20	2012	฿3,175		2	x	7	8.20	2517	฿6,641
	3	x	9	3.90	2012	฿3,552		3	x	7	9.80	2517	฿8,048
	4	x	9	5.20	2517	฿4,703		4	x	10	11.80	3020	฿10,664
	5	x	9	6.00	2517	฿5,327		5	x	10	13.90	3020	฿12,224
	6	x	9	6.60	2517	฿6,133		6	x	10	16.90	3030	฿14,609
	8	•	4	11.80	3020	฿8,391		8	x	10	24.00	3535	฿19,619
250	1	x	7	2.80	2012	฿2,616	500	2	x	7	9.10	2517	฿7,245
	2	x	7	3.50	2012	฿3,275		3	x	7	11.40	2517	฿8,954
	3	x	10	4.30	2012	฿3,773		4	x	10	14.30	3020	฿11,721
	4	x	10	5.70	2517	฿4,789		5	x	7	17.60	3030	฿14,588
	5	x	10	6.40	2517	฿5,635		6	x	10	19.90	3030	฿17,155
	6	x	10	7.00	2012	฿6,540		630	3	x	7	15.90	3020
	8	x	10	10.50	3020	฿8,804	4		x	7	20.00	3030	฿17,859
280	1	x	7	2.90	2012	฿3,018	5		x	7	22.70	3030	฿20,374
	2	x	7	4.00	2012	฿3,773	6	x	7	33.60	3535	฿26,159	
	3	x	7	5.30	2517	฿4,779							
	4	x	10	6.40	2517	฿5,332							
	5	x	10	7.10	2517	฿6,037							
	6	x	10	7.80	2517	฿7,043							
	8	x	10	10.80	3020	฿10,262							

จำนวนร่อง	1	2	3	4	5	6	8
หน้ากว้างมู่เสีร่ b ₂ (มม.)	16	28	40	52	64	76	100

เทเปอร์บุง	1008	1108	1210	1610	1615	2012	2517	3020	3535
กว้างรูใน (มม.) ชั้นต่ำ-สูงสุด	10-25	10-28	11-32	14-42	14-42	14-50	16-65	25-75	35-90
ราคา บุง	฿354	฿377	฿519	฿588	฿691	฿800	฿1,210	฿2,209	฿4,588



เส้นผ่านศูนย์กลางดาตัม d ₂ (มม.)	จำนวนร่อง	แบบ	รูปมู่เลย์	น้ำหนักมู่เลย์	เทเปอร์บุช	ราคา มู่เลย์ ไม่รวมบุช	เส้นผ่านศูนย์กลางดาตัม d ₂ (มม.)	จำนวนร่อง	แบบ	รูปมู่เลย์	น้ำหนักมู่เลย์	เทเปอร์บุช	ราคา มู่เลย์ ไม่รวมบุช
TB SPA													
63 ▲	1	•	8	0.60	1008	฿428	132	1	•	8	1.60	1610	฿1,207
	2	•	6	0.80	1008	฿619		2	•	6	1.80	2012	฿1,610
67 ▲	1	•	8	0.30	1108	฿452		3	•	2	2.30	2012	฿2,063
	2	•	6	0.50	1108	฿594		4	•	2	2.60	2517	฿2,389
71 ▲	1	•	8	0.30	1108	฿478		5	•	4	2.90	2517	฿2,776
	2	•	6	0.50	1108	฿604	140	1	•	8	1.80	1610	฿1,273
	3	•	6	0.70	1108	฿780		2	•	6	2.00	2012	฿1,887
75 ▲	1	•	8	0.40	1108	฿518		3	•	6	2.80	2517	฿2,415
	2	•	6	0.60	1108	฿729		4	•	2	3.10	2517	฿2,867
	3	•	6	0.80	1108	฿830		5	•	4	3.40	2517	฿3,119
80 ▲	1	•	8	0.50	1210	฿549	150	1	•	8	1.40	1610	฿1,535
	2	•	6	0.60	1210	฿684		2	•	6	2.40	2012	฿2,123
	3	•	6	0.90	1210	฿870		3	•	6	3.80	2517	฿2,666
85	1	•	8	0.60	1210	฿604		4	•	2	4.20	2517	฿3,119
	2	•	6	0.70	1210	฿765		5	•	4	4.20	2517	฿3,652
	3	•	6	1.00	1210	฿986	160	1	•	8	1.90	1610	฿1,781
90	1	•	8	0.70	1210	฿629		2	•	6	2.90	2012	฿2,465
	2	•	6	0.70	1610	฿815		3	•	6	3.90	2517	฿3,018
	3	•	6	1.00	1610	฿1,056		4	•	2	4.40	2517	฿3,597
	4	•	6	1.20	1615	฿1,333		5	•	4	5.10	2517	฿4,025
95	1	•	8	0.80	1210	฿705	170	1	•	8	2.00	1610	฿1,862
	2	•	6	0.90	1610	฿880		2	•	6	3.10	2012	฿2,782
	3	•	6	1.10	1610	฿1,158		3	•	6	4.60	2517	฿3,471
	4	•	6	1.40	1615	฿1,459		4	•	2	5.50	2517	฿4,025
5	•	4	2.00	1615	฿1,987	5		•	4	5.90	2517	฿4,502	
100	1	•	8	0.80	1610	฿729	180	1	x	7	2.10	1610	฿1,811
	2	•	6	0.90	1610	฿956		2	o	9	3.40	2012	฿2,767
	3	•	2	1.20	1610	฿1,283		3	•	6	5.10	2517	฿3,924
	4	•	2	1.70	1615	฿1,635		4	•	2	5.90	2517	฿4,477
	5	•	2	1.90	1615	฿1,862		5	•	4	6.20	3020	฿4,930
106	1	•	8	0.90	1610	฿820	190	1	x	7	2.30	1610	฿1,912
	2	•	6	1.10	1610	฿1,102		2	o	9	3.80	2012	฿2,918
	3	•	2	1.40	1610	฿1,419		3	•	6	5.40	2517	฿4,326
	4	•	6	2.00	2012	฿1,676		4	•	2	6.80	2517	฿4,930
	5	•	6	2.00	2012	฿1,987		5	•	2	7.40	3020	฿5,509
112	1	•	8	1.00	1610	฿906	200	1	x	7	2.60	2012	฿2,314
	2	•	6	1.20	1610	฿1,207		2	o	5	4.10	2517	฿3,541
	3	•	6	1.30	2012	฿1,509		3	o	9	4.90	2517	฿4,427
	4	•	6	1.90	2012	฿1,912		4	•	2	7.40	3020	฿5,635
	5	•	6	2.10	2012	฿2,163		5	•	4	8.40	3020	฿6,641
118	1	•	8	1.20	1610	฿982	212	1	x	7	2.70	2012	฿2,616
	2	•	6	1.40	1610	฿1,323		2	x	7	4.30	2517	฿3,924
	3	•	2	1.80	2012	฿1,685		3	x	10	5.20	2517	฿4,779
	4	•	2	2.00	2012	฿1,962		4	•	2	7.30	3020	฿6,344
	5	•	2	2.40	2012	฿2,314		5	•	2	8.20	3020	฿7,043
125	1	•	8	1.40	1610	฿1,106	224	1	x	7	2.70	2012	฿2,565
	2	•	6	1.70	1610	฿1,459		2	x	7	4.40	2517	฿4,171
	3	•	2	2.00	2012	฿1,862		3	x	10	5.50	2517	฿5,016
	4	•	2	2.50	2012	฿2,214		4	•	2	7.40	3020	฿7,118
	5	•	4	2.70	2012	฿2,526		5	•	2	8.30	3020	฿7,848



เส้นผ่านศูนย์กลางดาดำ d ₁ (มม.)	จำนวนร่อง	แบบ	รูปมู่เลย์	น้ำหนักมู่เลย์	เทเปอร์บุช	ราคา มู่เลย์ ไม่รวมบุช	เส้นผ่านศูนย์กลางดาดำ d ₂ (มม.)	จำนวนร่อง	แบบ	รูปมู่เลย์	น้ำหนักมู่เลย์	เทเปอร์บุช	ราคา มู่เลย์ ไม่รวมบุช
236	1	x	7	2.80	2012	฿2,918	500	1	x	7	8.60	2517	฿7,546
	2	x	7	4.60	2517	฿4,301		2	x	7	11.60	2517	฿9,055
	3	x	10	5.70	2517	฿5,433		3	x	7	16.00	3020	฿12,577
	4	o	9	7.80	3020	฿7,043		4	x	10	18.20	3020	฿14,841
	5	o	9	8.70	3020	฿8,642		5	x	7	27.30	3535	฿19,619
250	1	x	7	2.90	2012	฿2,968	560	1	x	7	11.60	2517	฿9,307
	2	x	7	4.80	2517	฿4,326		2	x	7	15.50	3020	฿12,073
	3	x	10	5.90	2517	฿5,846		3	x	7	17.80	3020	฿14,891
	4	x	10	8.00	3020	฿7,721		4	x	7	26.70	3535	฿20,123
	5	o	9	9.00	3020	฿8,451		5	x	7	30.40	3535	฿22,637
280	1	x	7	3.30	2012	฿3,220	630	1	x	7	10.10	2517	฿11,319
	2	x	7	5.40	2517	฿4,805		2	x	7	16.00	3020	฿14,337
	3	x	10	6.70	2517	฿6,857		3	x	7	22.00	3020	฿16,600
	4	x	10	8.80	3020	฿8,944		4	x	7	30.80	3535	฿21,631
	5	x	7	15.50	3535	฿12,073		5	x	7	33.70	3535	฿26,159
300	1	x	7		2012	฿3,483							
	2	x	7		2517	฿5,220							
	3	x	10		3020	฿10,163							
	4	x	10		3020	฿10,364							
	5	o	5		3535	฿14,299							
315	1	x	7	3.60	2012	฿3,874							
	2	x	7	6.00	2517	฿5,533							
	3	x	7	8.30	3020	฿8,929							
	4	x	10	9.70	3020	฿10,564							
	5	x	7	17.00	3535	฿17,430							
355	1	x	7	4.20	2012	฿4,678							
	2	x	7	6.70	2517	฿6,490							
	3	x	7	9.20	3020	฿8,602							
	4	x	10	11.00	3020	฿10,463							
	5	x	7	18.60	3535	฿14,136							
400	1	x	7	4.90	2012	฿4,829							
	2	x	7	8.10	2517	฿6,641							
	3	x	7	11.00	3020	฿9,558							
	4	x	10	12.80	3020	฿11,068							
	5	x	7	21.00	3535	฿15,594							
450	1	x	7	7.00	2012	฿5,986							
	2	x	7	10.30	2517	฿8,150							
	3	x	7	14.10	3020	฿11,068							
	4	x	10	15.50	3020	฿13,231							
	5	x	7	24.30	3535	฿17,355							

จำนวนร่อง	1	2	3	4	5
หน้ากว้างมู่เลย์ b ₂ (มม.)	20	35	50	65	80

เทเปอร์บุช	1008	1108	1210	1610	1615	2012	2517	3020	3535
กว้างรูใน (มม.) ชั้นต่ำ-สูงสุด	10-25	10-28	11-32	14-42	14-42	14-50	16-65	25-75	35-90
ราคา บุช	฿354	฿377	฿519	฿588	฿691	฿800	฿1,210	฿2,209	฿4,588



เส้นผ่านศูนย์กลาง กลางดาดำ d _g (มม.)	จำนวน ร่อง	แบบ	น้ำหนัก (กก.)	รูปใหญ่ สุดที่ คว้าน ได้ d _{max} (มม.)	ความ กว้าง ฮีบ l (มม.)	ราคา	เส้นผ่านศูนย์กลาง กลางดาดำ d _g (มม.)	จำนวน ร่อง	แบบ	น้ำหนัก (กก.)	รูปใหญ่ สุดที่ คว้าน ได้ d _{max} (มม.)	ความ กว้าง ฮีบ l (มม.)	ราคา
TB SPB													
100	1	•	8	0.90	1610	฿790	180	1	o	9	4.10	1610	฿2,314
	2	•	6	1.20	1610	฿1,202		2	•	8	4.50	2517	฿3,622
	3	•	6	1.70	1610	฿1,660		3	•	2	5.50	2517	฿4,427
106	1	•	8	1.50	1610	฿931		4	•	4	6.90	2517	฿5,131
	2	•	6	1.20	1610	฿1,343		5	•	4	7.10	3020	฿6,037
	3	•	6	1.20	1610	฿1,839		6	•	4	7.70	3020	฿6,691
112	1	•	8	1.10	1610	฿1,007		8	•	4	9.50	3030	฿8,804
	2	•	6	1.50	1610	฿1,459		190	1	o	5	4.60	2012
	3	•	6	2.00	1610	฿1,937	2		•	8	5.00	2517	฿4,176
118	1	•	8	1.30	1610	฿1,158	3		•	2	6.30	2517	฿4,728
	2	•	2	1.70	1610	฿1,610	4		•	4	7.60	2517	฿5,785
	3	•	2	2.30	1610	฿2,038	5		•	4	8.10	3020	฿6,338
125	1	•	8	1.50	1610	฿1,232	6		•	4	9.20	3020	฿7,546
	2	•	2	1.90	2012	฿1,785	8		•	4	11.20	3030	฿9,659
	3	•	2	2.40	2012	฿2,214	200		1	x	7	5.00	2012
	4	•	4	3.00	2012	฿2,818		2	•	8	5.40	2517	฿4,779
	5	•	6	3.50	2012	฿3,220		3	•	2	6.50	2517	฿5,483
132	1	•	8	1.80	1610	฿1,374		4	•	4	9.10	3020	฿6,288
	2	•	2	2.20	2012	฿1,987		5	•	4	9.10	3020	฿7,245
	3	•	2	2.80	2012	฿2,441		6	•	4	10.30	3020	฿8,048
	4	•	4	3.40	2012	฿3,068		8	•	4	13.50	3535	฿10,564
	5	•	6	3.70	2517	฿3,471		212	1	x	7	4.20	2012
140	1	•	8	2.30	1610	฿1,559	2		o	5	4.90	2517	฿4,477
	2	•	2	2.70	2012	฿2,188	3		o	9	6.00	2517	฿5,433
	3	•	2	3.30	2012	฿2,717	4		•	4	9.80	3020	฿7,245
	4	•	4	3.70	2517	฿3,270	5		•	4	11.00	3020	฿8,048
	5	•	4	4.50	2517	฿3,773	6		•	4	14.30	3535	฿9,810
	6	•	4	4.60	2517	฿4,326	8		•	4	16.60	3535	฿11,319
150	1	•	8	2.70	1610	฿1,711	224		1	x	7	4.70	2012
	2	•	2	3.10	2012	฿2,415		2	x	7	5.30	2517	฿5,483
	3	•	2	3.90	2517	฿3,018		3	x	10	6.30	2517	฿6,791
	4	•	4	4.40	2517	฿3,823		4	•	4	11.30	3020	฿7,848
	5	•	4	5.20	2517	฿4,528		5	•	4	12.70	3020	฿8,804
	6	•	4	5.60	2517	฿5,031		6	•	4	17.00	3535	฿11,218
160	1	•	8	2.50	1610	฿1,962		8	•	4	19.30	3535	฿13,079
	2	•	2	2.90	2012	฿2,717		10	•	4	21.80	3535	฿16,098
	3	•	2	4.20	2517	฿3,516	236	1	x	7	5.00	2012	฿3,924
	4	•	4	4.90	2517	฿4,276		2	x	7	5.50	2517	฿6,288
	5	•	4	6.00	2517	฿4,829		3	x	10	7.00	2517	฿5,986
	6	•	4	5.40	3020	฿5,533		4	•	4	14.50	3020	฿8,552
	8	•	4	8.00	3020	฿7,335		5	•	4	16.90	3535	฿11,319
170	1	•	8	2.90	1610	฿2,113		6	•	4	20.00	3535	฿12,124
	2	•	2	3.30	2012	฿2,968		8	•	4	22.30	3535	฿14,588
	3	•	2	4.90	2517	฿3,823		10	•	4	25.30	3535	฿17,607
	4	•	4	5.70	2517	฿4,678							
	5	•	4	6.10	3020	฿5,232							
	6	•	4	6.50	3020	฿6,037							
	8	•	4	8.00	3030	฿8,048							



เส้นผ่านศูนย์กลางดาตัม d _g (มม.)	จำนวนร็อง	แบบ	น้ำหนัก (กก.)	รูปในใหญ่สุดที่คว้านได้ d _{max} (มม.)	ความกว้าง ฮับ l (มม.)	ราคา	เส้นผ่านศูนย์กลางดาตัม d _g (มม.)	จำนวนร็อง	แบบ	น้ำหนัก (กก.)	รูปในใหญ่สุดที่คว้านได้ d _{max} (มม.)	ความกว้าง ฮับ l (มม.)	ราคา	
250	1	x	7	5.40	2012	฿4,377	375	2	x	7	9.50	3020	฿10,061	
	2	x	7	5.50	2517	฿5,181		3	x	10	11.50	3020	฿16,600	
	3	x	10	7.70	3020	฿8,451		4	x	7	16.50	3535	฿17,355	
	4	x	10	19.60	3020	฿9,810		6	x	10	25.00	3535	฿19,619	
	5	•	4	21.70	3535	฿13,079		8	x	10	40.00	3535	฿22,637	
	6	•	4	23.30	3535	฿13,784		2	x	7	10.00	3020	฿9,558	
	8	•	4	27.50	3535	฿16,199		3	x	7	18.30	3535	฿14,841	
265	10	•	4	29.30	3535	฿19,267	4	x	7	20.50	3535	฿17,104		
	2	x	7	6.20	2517	฿8,301	5	x	10	23.40	3535	฿19,619		
	3	o	9	8.00	3020	฿8,552	6	x	10	25.10	3535	฿21,883		
	4	o	9	9.50	3020	฿14,086	8	x	10	36.50	4040	฿29,680		
	6	•	4	16.70	3535	฿16,853	10	x	10	41.00	4040	฿35,969		
280	8	•	4	24.00	3535	฿17,707	425	2	x	7	11.50	3020	฿13,583	
	1	x	7	6.10	2012	฿4,025		3	x	7	18.00	3535	฿15,091	
	2	x	7	6.80	2517	฿5,635		4	x	7	19.50	3535	฿21,380	
	3	x	10	8.60	3020	฿7,546		6	x	10	25.10	4040	฿26,662	
	4	x	10	10.10	3020	฿10,061		8	x	10	52.50	4545	฿28,171	
	5	o	9	17.80	3535	฿13,079		450	2	x	7	12.10	3020	฿11,068
	6	o	9	19.60	3535	฿14,588			3	x	7	21.90	3535	฿15,594
	8	o	9	26.70	3535	฿18,613			4	x	7	24.50	3535	฿18,613
10	o	9	30.50	3535	฿23,442	5	x		10	27.30	3535	฿21,631		
300	2	x	7	7.30	2517	฿6,037	6		x	10	35.50	4040	฿25,655	
	3	x	10	9.20	3020	฿8,200	8		x	10	40.90	4040	฿32,196	
	4	x	7	14.30	3535	฿11,922	10		x	10	53.50	4545	฿42,006	
	5	x	10	18.20	3535	฿14,891	500		2	x	7	13.20	3020	฿12,073
	6	x	10	21.90	3535	฿16,600		3	x	7	23.10	3535	฿17,607	
	8	o	9	26.20	3535	฿19,267		4	x	7	26.60	3535	฿20,827	
315	1	x	7	7.20	2012	฿4,528		5	x	10	29.90	3535	฿24,147	
	2	x	7	7.80	2517	฿6,288		6	x	10	38.90	4040	฿29,177	
	3	x	10	9.60	3020	฿8,602		8	x	10	45.50	4040	฿35,969	
	4	x	7	17.10	3535	฿14,086	10	x	10	61.00	4545	฿45,275		
	5	x	10	18.80	3535	฿16,047	560	2	x	7	16.50	3030	฿14,086	
	6	x	10	23.00	3535	฿17,355		3	x	7	25.90	3535	฿20,123	
	8	x	10	26.00	3535	฿21,129		4	x	7	29.00	3535	฿23,643	
10	o	9	31.50	3535	฿25,404	5		x	7	35.30	4040	฿28,171		
335	2	x	7	7.80	2517	฿7,043		6	x	10	43.10	4040	฿32,699	
	3	x	10	10.50	3020	฿9,407		8	x	10	49.00	4545	฿45,023	
	4	x	7	18.30	3535	฿13,583		10	x	10	55.70	4545	฿50,808	
	5	x	10	19.50	3535	฿15,696	630	2	x	7	18.50	3030	฿17,607	
	6	x	10	22.00	3535	฿17,557		3	x	7	28.90	3535	฿23,643	
	8	x	10	28.20	3535	฿20,801		4	x	7	33.30	3535	฿27,668	
	10	x	10	36.00	4040	฿29,580		5	x	7	43.10	4040	฿32,699	
355	2	x	7	8.70	3020	฿8,048		6	x	10	49.20	4040	฿37,729	
	3	x	10	10.80	3020	฿10,414		8	x	10	62.00	4545	฿50,305	
	4	x	7	18.60	3535	฿14,487		10	x	10	72.00	4545	฿60,366	
	5	x	10	20.80	3535	฿16,600	710	3	x	7	33.20	3535	฿28,674	
	6	x	10	22.80	3535	฿20,574		4	x	7	39.10	3535	฿33,202	
	8	x	10	27.00	3535	฿22,637		5	x	7	50.20	4040	฿41,250	
	10	x	10	38.00	4040	฿29,430		6	x	10	62.30	4040	฿47,790	
								8	x	10	71.00	4545	฿60,366	
						10		x	10	80.00	4545	฿72,943		



เส้นผ่านศูนย์กลางดาตัม d_2 (มม.)	จำนวนร็อง	แบบ	น้ำหนัก (กก.)	รูปร่างใหญ่สุดที่คว้านได้ d_{max} (มม.)	ความกว้าง ฮับ l (มม.)	ราคา	เส้นผ่านศูนย์กลางดาตัม d_2 (มม.)	จำนวนร็อง	แบบ	น้ำหนัก (กก.)	รูปร่างใหญ่สุดที่คว้านได้ d_{max} (มม.)	ความกว้าง ฮับ l (มม.)	ราคา
800	3	x	7	36.70	3535	฿35,214							
	4	x	7	48.80	4040	฿45,275							
	5	x	7	56.10	4040	฿48,293							
	6	x	10	71.40	4545	฿55,839							
	8	x	10	90.90	4545	฿70,427							
	10	x	10	102.00	4545	฿88,035							
900	3	x	7	46.80	3535	฿40,245							
	4	x	7	60.00	4040	฿47,790							
	5	x	7	74.80	4040	฿60,366							
	6	x	10	81.50	4545	฿65,397							
	8	x	10	110.00	4545	฿85,519							
	10	x	10	126.00	5050	฿105,641							
1000	3	x	7	56.50	4040	฿50,305							
	4	x	7	66.50	4040	฿60,366							
	5	x	7	80.50	4545	฿67,912							
	6	x	10	90.00	4545	฿79,986							
	8	x	10	132.00	5050	฿100,611							
	10	x	10	147.00	5050	฿130,793							

จำนวน	1	2	3	4	5	6	8	10
หน้ากว้าง b2 (มม.)	20	35	50	65	80	120	158	196

เทเปอร์ร็อง	1610	2012	2517	3020	3030	3535	4040	4545	5050
คว้านรูเพลายขนาด (มม.)	14-42	14-40	16-65	25-75	35-75	35-90	40-100	55-110	70-125
ราคา	฿588	฿800	฿1,210	฿2,209	฿3,140	฿4,588	฿6,991	฿9,205	฿12,545



เส้นผ่านศูนย์กลางดาตัม d _g (มม.)	จำนวนร่อง	แบบ	น้ำหนัก (กก.)	รู่ใหญ่สุดที่คว่านได้ d _{max} (มม.)	ควangkว้างฮับ l (มม.)	ราคา
TB SPC						
200 ▲	3	•	4	9.00	2517	฿7798
	4	•	4	10.50	3020	฿9,307
	5	•	4	14.00	3535	฿11,571
	6	•	4	17.00	3535	฿13,181
212 ▲	3	•	4	10.00	3020	฿8,652
	4	•	4	12.50	3020	฿10,463
	5	•	4	15.00	3535	฿13,079
224	2	•	4	8.10	3020	฿9,055
	3	•	4	11.00	3020	฿9,659
	4	•	4	14.00	3535	฿12,577
	5	•	4	16.20	3535	฿14,588
236	6	•	4	19.00	3535	฿16,350
	8	•	4	24.90	3535	฿19,720
	3	•	4	12.00	3020	฿10,816
	4	•	4	17.20	3535	฿13,583
250	5	•	4	19.10	3535	฿15,696
	6	•	4	20.80	3535	฿17,607
	8	•	4	25.50	3535	฿21,631
	2	•	4	9.80	3020	฿8,804
265	3	•	4	14.50	3020	฿12,073
	4	•	4	20.70	3535	฿15,091
	5	•	4	22.80	3535	฿17,607
	6	•	4	26.00	3535	฿18,864
280	8	•	4	29.70	3535	฿23,643
	10 *	•	4	34.00	4040	฿30,183
	3	•	8	21.20	3535	฿14,588
	4	•	4	24.00	3535	฿16,600
300	5	•	4	26.20	3535	฿19,116
	6	•	4	29.00	3535	฿21,883
	8	•	4	33.30	3535	฿26,662
	3	•	8	24.00	3535	฿15,594
315	4	o	9	29.00	3535	฿17,607
	5	o	9	31.00	3535	฿20,625
	6	o	9	33.80	3535	฿22,637
	8	•	4	37.50	3535	฿29,680
335	10 *	•	4	45.00	4040	฿36,219
	3	x	7	21.00	3535	฿16,350
	4	o	9	25.00	3535	฿19,116
	5	o	9	28.50	3535	฿21,380
355	6	o	9	29.00	3535	฿24,901
	8	•	4	46.50	4040	฿32,196
	10 *	•	4	53.50	4545	฿40,245
	3	x	7	21.60	3535	฿17,104
375	4	x	10	24.60	3535	฿19,871
	5	x	10	29.00	3535	฿22,637
	6	x	10	31.40	3535	฿25,907
	8	•	4	50.00	4040	฿36,219
400	10 *	•	4	58.00	4545	฿41,754

เส้นผ่านศูนย์กลางดาตัม d _g (มม.)	จำนวนร่อง	แบบ	น้ำหนัก (กก.)	รู่ใหญ่สุดที่คว่านได้ d _{max} (มม.)	ควangkว้างฮับ l (มม.)	ราคา
335	3	x	7	22.50	3535	฿18,110
	4	x	10	26.50	3535	฿21,129
	5	x	10	30.00	3535	฿24,147
	6	x	10	35.00	3535	฿27,165
	8	o	9	58.00	4040	฿35,214
	10	•	4	77.00	4545	฿55,161
355	12	•	4	82.00	5050	฿81,892
	3	x	7	22.90	3535	฿19,116
	4	x	10	28.30	3535	฿22,134
	5	x	10	32.50	3535	฿26,159
	6	x	10	36.00	3535	฿29,680
	8	x	10	67.50	4040	฿38,735
375	10	•	4	84.00	4545	฿51,312
	12	•	4	86.00	5050	฿85,900
	3	x	7	23.80	3535	฿21,631
	4	x	10	30.00	3535	฿25,153
	5	x	10	33.00	3535	฿28,674
	6	x	10	45.50	4040	฿33,705
400	8	x	10	68.00	4545	฿43,515
	10	o	9	88.00	4545	฿67,357
	12	•	4	92.00	5050	฿101,669
	3	x	7	24.10	3535	฿20,123
	4	x	10	28.00	3535	฿23,643
	5	x	10	34.00	3535	฿27,668
425	6	x	10	48.00	4040	฿35,969
	8	x	10	65.00	4545	฿46,281
	10	o	9	88.00	5050	฿62,881
	12	o	9	98.00	5050	฿114,647
	3	x	7	26.00	3535	฿22,637
	4	x	10	31.00	3535	฿26,159
450	5	x	10	45.00	3535	฿32,699
	6	x	10	58.00	4040	฿41,502
	8	x	10	74.00	4545	฿49,802
	10	o	9	96.00	5050	฿71,929
	12	o	9	117.60	5050	฿118,974
	3	x	7	28.60	3535	฿23,643
475	4	x	10	33.50	3535	฿27,668
	5	x	10	45.00	4040	฿33,202
	6	x	10	61.10	4545	฿44,772
	8	x	10	78.70	5050	฿57,851
	10	x	10	101.00	5050	฿65,397
	12	o	9	113.00	5050	฿128,947
335	3	x	7	40.00	3535	฿21,883
	4	x	10	47.00	3535	฿28,674
	5	x	10	47.20	4040	฿35,214
	6	x	10	62.80	4545	฿48,293
	8	x	10	81.50	5050	฿62,881
	10	x	10	90.00	5050	฿82,200
335	12	o	9	125.00	5050	฿136,224



เส้นผ่านศูนย์กลาง กลางดาดำ d _g (มม.)	จำนวน ร่อง	แบบ	น้ำหนัก (กก.)	รูใบใหญ่ สุดที่คว้าน ได้ d _{max} (มม.)	ความ กว้าง ฮับ l (มม.)	ราคา	เส้นผ่านศูนย์กลาง กลางดาดำ d _g (มม.)	จำนวน ร่อง	แบบ	น้ำหนัก (กก.)	รูใบใหญ่ สุดที่คว้าน ได้ d _{max} (มม.)	ความ กว้าง ฮับ l (มม.)	ราคา	
500	3	x	7	30.90	3535	฿26,410	1000	5	x	10	134.00	5050	฿92,059	
	4	x	10	39.00	3535	฿30,686		6	x	10	150.00	5050	฿107,654	
	5	x	10	48.70	4040	฿37,729		8	x	10	181.40	5050	฿128,027	
	6	x	10	60.20	4545	฿45,728		10	x	10	217.20	5050	฿166,260	
	8	x	10	87.40	5050	฿63,888		1250	5	x	10	177.60	5050	฿163,492
	10	x	10	105.00	5050	฿79,986			6	x	10	201.40	5050	฿172,837
	12	o	9	127.00	5050	฿144,932			8	x	10	243.70	5050	฿181,099
						10	x		10	292.10	5050	฿236,436		
560	3	x	7	36.00	3535	฿28,171								
	4	x	10	50.00	4040	฿37,226								
	5	x	10	63.00	4545	฿46,281								
	6	x	10	77.00	5050	฿54,833								
	8	x	10	94.00	5050	฿66,403								
	10	x	10	115.00	5050	฿83,004								
	12	x	10	145.00	5050	฿140,606								
630	3	x	7	48.50	4040	฿35,214								
	4	x	7	61.00	4545	฿46,281								
	5	x	10	77.00	5050	฿57,851								
	6	x	10	86.00	5050	฿61,372								
	8	x	10	105.50	5050	฿72,943								
	10	x	10	130.00	5050	฿90,550								
	12	x	10	160.00	5050	฿161,664								
710	3	x	7	62.50	4040	฿49,802								
	4	x	7	78.60	5050	฿53,576								
	5	x	10	89.60	5050	฿59,864								
	6	x	10	99.40	5050	฿69,924								
	8	x	10	117.50	5050	฿90,550								
	10	x	10	137.10	5050	฿108,157								
	12	x	10	170.00	5050	฿195,145								
800	3	x	7	72.00	4545	฿49,802								
	4	x	7	90.80	5050	฿60,618								
	5	x	10	102.50	5050	฿73,697								
	6	x	10	113.70	5050	฿85,016								
	8	x	10	136.60	5050	฿100,611								
	10	x	10	160.70	5050	฿125,915								
	12	x	10	220.00	5050	฿223,326								

จำนวน	2	3	4	5	6	8	10
หน้ากว้าง b2 (มม.)	59.50	85.00	110.50	136.00	161.50	212.50	263.50

เทเปอร์ร่อง	2517	3020	3535	4040	4545	5050
คว้านรูปหลายขนาด (มม.)	16-65	25-75	35-90	40-100	55-110	70-125
ราคา	฿1,210	฿2,209	฿4,588	฿6,991	฿9,205	฿12,545



เส้นผ่านศูนย์กลางกลางดาดำ d_g (มม.)	จำนวนร่อง	แบบ	น้ำหนัก (กก.)	รูปในใหญ่สุดที่กว้างได้ d_{max} (มม.)	ความกว้างฮับ l (มม.)	ราคา	เส้นผ่านศูนย์กลางกลางดาดำ d_g (มม.)	จำนวนร่อง	แบบ	น้ำหนัก (กก.)	รูปในใหญ่สุดที่กว้างได้ d_{max} (มม.)	ความกว้างฮับ l (มม.)	ราคา	
SPZ														
45 ▲	1	o	0.2	16	24	฿419	140	1	o	0.9	28	24	฿1,430	
	2	o	0.3	16	35	฿461		2	o	1.4	38	38	฿1,960	
	3	o	0.4	16	35	฿582		3	o	1.7	38	40	฿2,384	
50 ▲	1	o	0.3	20	24	฿424	150	1	x	1.1	28	24	฿1,563	
	2	o	0.4	20	35	฿582		2	o	1.5	38	38	฿2,173	
	3	o	0.5	20	40	฿689		3	o	1.9	38	40	฿2,595	
56 ▲	1	o	0.3	20	24	฿498	160	1	x	1.2	32	30	฿1,748	
	2	o	0.5	25	35	฿609		2	x	1.6	38	38	฿2,330	
	3	o	0.7	25	40	฿742		3	x	2.4	42	40	฿3,168	
63	1	o	0.3	25	24	฿556	170	1	x	1.7	40	30	฿1,585	
	2	o	0.6	25	35	฿636		2	x	1.9	40	38	฿2,342	
	3	o	0.9	25	40	฿767		3	x	3.0	42	40	฿3,184	
71	1	o	0.3	25	24	฿582	180	1	x	2.1	32	30	฿1,748	
	2	o	0.6	25	35	฿742		2	x	3.1	38	38	฿2,543	
	3	o	1.0	30	40	฿895		3	x	3.5	42	40	฿3,284	
75	1	o	0.4	24	24	฿678	190	1	x	2.3	35	30	฿1,908	
	2	o	0.6	24	35	฿847		2	x	2.4	35	38	฿3,867	
	3	o	1.1	28	40	฿1,059		3	x	4.0	35	40	฿3,894	
80	1	o	0.4	25	24	฿720	200	1	x	2.4	32	38	฿2,002	
	2	o	0.7	30	35	฿874		2	x	2.9	38	38	฿2,755	
	3	o	1.1	38	35	฿1,112		3	x	4.5	42	40	฿3,614	
85	1	o	0.3	25	24	฿790	212	1	x	2.6	35	30	฿2,384	
	2	o	0.7	30	35	฿964		2	x	3.4	35	38	฿4,450	
	3	o	1.1	38	35	฿1,219		3	x	5.0	38	40	฿4,503	
90	1	o	0.4	25	24	฿821	225	1	x	2.8	32	38	฿2,384	
	2	o	0.8	30	35	฿1,059		2	x	4.0	38	38	฿4,874	
	3	o	1.2	38	38	฿1,346		3	x	5.3	42	40	฿4,238	
95	1	o	0.4	28	24	฿879	250	1	x	3.3	32	38	฿2,649	
	2	o	0.8	28	35	฿1,166		2	x	4.8	38	38	฿3,656	
	3	o	1.2	38	38	฿1,483		3	x	6.0	42	40	฿4,503	
100	1	o	0.5	28	24	฿954	280	1	x	3.9	35	34	฿3,502	
	2	o	0.9	30	35	฿1,272		2	x	5.2	42	38	฿4,397	
	3	o	1.3	38	38	฿1,616		3	x	7.0	48	40	฿5,833	
106	1	o	0.5	30	24	฿1,007	315	1	x	4.4	35	34	฿4,190	
	2	o	1.0	28	35	฿1,377		2	x	6.8	42	38	฿4,874	
	3	o	1.3	38	38	฿1,828		3	x	8.3	48	40	฿6,262	
112	1	o	0.5	28	24	฿1,112	355	1	x	4.6	35	34	฿8,476	
	2	o	1.0	30	35	฿1,510		2	x	8.0	42	40	฿9,535	
	3	o	1.4	38	38	฿2,013		3	x	10.0	48	45	฿11,655	
118	1	o	0.6	28	24	฿1,112								
	2	o	1.1	38	35	฿1,520								
	3	o	1.5	38	38	฿2,199								
125	1	o	0.7	28	24	฿1,192								
	2	o	1.2	38	35	฿1,700								
	3	o	1.6	38	40	฿2,437								
132	1	o	0.8	30	24	฿1,325								
	2	o	1.3	38	35	฿1,854								
	3	o	1.6	40	40	฿2,225								
								จำนวน	1	2	3			
								หน้ากว้าง b2 (มม)	16	28	40			



เส้นผ่านศูนย์กลาง กลางดาดำ d _d (มม.)	จำนวน ร่อน	แบบ	น้ำหนัก (กก.)	รูในใหญ่ สุดที่ กวางได้ dmax (มม.)	ความกว้าง ฮับ l (มม.)	ราคา	เส้นผ่านศูนย์กลาง กลางดาดำ d _d (มม.)	จำนวน ร่อน	แบบ	น้ำหนัก (กก.)	รูในใหญ่สุดที่ กวางได้ dmax (มม.)	ความกว้าง ฮับ l (มม.)	ราคา
SPA													
50 ▲	1	o	0.3	18	34	฿498	106	1	o	0.9	28	34	฿1,219
	2	o	0.5	18	49	฿689		2	o	1.7	28	49	฿1,722
	3	o	0.6	18	47	฿795		3	o	2.2	32	42	฿2,225
56 ▲	1	o	0.4	20	34	฿498		4	o	3.2	32	53	฿2,702
	2	o	0.6	20	49	฿757		5	o	3.9	35	60	฿3,126
	3	o	0.7	20	47	฿927	112	1	o	1.1	28	34	฿1,272
63 ▲	1	o	0.5	25	34	฿646		2	o	1.8	38	49	฿1,896
	2	o	0.8	25	49	฿847		3	o	2.4	38	42	฿2,490
	3	o	0.9	25	47	฿1,055		4	o	3.4	42	53	฿2,914
	4	o	1.2	25	60	฿1,325		5	o	4.0	42	60	฿3,317
71 ▲	5	o	1.5	25	70	฿1,585	118	1	o	1.1	32	34	฿1,473
	1	o	0.5	25	34	฿678		2	o	1.8	38	49	฿2,066
	2	o	0.9	28	49	฿890		3	o	2.4	42	42	฿2,755
	3	o	1.0	32	42	฿1,139		4	o	3.4	42	53	฿3,284
	4	o	1.5	32	60	฿1,489		5	o	4.1	48	65	฿3,597
75 ▲	5	o	1.8	32	70	฿1,849	125	1	o	1.4	32	34	฿1,695
	1	o	0.5	24	34	฿732		2	o	1.9	38	49	฿2,384
	2	o	1.0	24	49	฿964		3	o	2.6	42	42	฿3,126
	3	o	1.1	24	42	฿1,261		4	o	3.5	42	53	฿3,549
	4	o	1.8	24	60	฿1,563		5	o	4.4	48	65	฿4,026
80 ▲	5	o	1.9	28	82	฿1,939	132	1	o	1.5	32	34	฿1,748
	1	o	0.6	28	34	฿1,108		2	o	2.2	38	49	฿2,517
	2	o	1.0	32	49	฿1,117		3	o	2.6	42	42	฿3,391
	3	o	1.2	38	42	฿1,377		4	o	3.6	42	53	฿3,920
	4	o	1.9	38	60	฿1,748		5	o	4.8	48	65	฿4,397
85	5	o	2.0	38	55	฿2,119	140	1	o	1.5	32	34	฿1,796
	1	o	0.6	24	34	฿874		2	o	2.3	38	49	฿2,490
	2	o	1.2	28	49	฿1,219		3	o	2.6	42	42	฿3,232
	3	o	1.4	28	42	฿1,510		4	o	3.7	42	53	฿4,344
	4	o	2.0	28	53	฿1,960		5	o	5.0	48	65	฿4,874
90	5	o	2.2	32	55	฿2,384	150	1	x	1.6	38	36	฿1,960
	1	o	0.9	28	34	฿927		2	x	2.6	38	49	฿2,622
	2	o	1.5	32	49	฿1,351		3	o	3.0	42	42	฿3,549
	3	o	1.6	38	42	฿1,748		4	o	4.0	42	53	฿4,980
	4	o	2.2	42	53	฿2,225		5	o	5.2	48	65	฿5,457
95	5	o	2.5	42	67	฿2,712	160	1	x	1.8	38	36	฿2,077
	1	o	0.8	28	34	฿990		2	x	2.4	38	49	฿2,861
	2	o	1.6	28	49	฿1,458		3	x	2.8	42	42	฿3,867
	3	o	1.9	28	42	฿1,854		4	o	3.6	48	60	฿4,662
	4	o	2.5	32	53	฿2,384		5	o	5.5	48	70	฿5,457
100	5	o	2.8	35	67	฿2,861	170	1	x	2.0	35	36	฿2,279
	1	o	0.8	28	34	฿1,055		2	x	2.9	35	49	฿3,179
	2	o	1.4	32	49	฿1,573		3	x	3.2	35	42	฿4,238
	3	o	2.0	38	42	฿2,013		4	x	4.2	35	60	฿5,033
	4	o	2.7	42	53	฿2,384		5	x	5.8	38	70	฿5,721
180	5	o	3.1	42	60	฿2,861	180	1	x	2.0	38	36	฿2,490
	1	x	2.0	38	36	฿2,490		2	x	3.2	42	49	฿3,602
	2	x	3.2	42	49	฿3,602		3	x	3.6	42	42	฿4,397
	3	x	3.6	42	42	฿4,397		4	x	4.7	48	60	฿5,828
	4	x	4.7	48	60	฿5,828		5	x	6.1	48	70	฿6,675



เส้นผ่านศูนย์กลางดา ตัว d _g (มม.)	จำนวน ร่รง	แบท	น้ำหนัก (กก.)	รู่ในใหญ่สุดที่ กวำร่รงได้ dmax (มม.)	ควำมกวำร่ ฮับ l (มม.)	รำค	เส้นผ่านศูนย์กลางดา ตัว d _g (มม.)	จำนวน ร่รง	แบท	น้ำหนัก (กก.)	รู่ในใหญ่สุดที่ กวำร่รงได้ dmax (มม.)	ควำมกวำร่ ฮับ l (มม.)	รำค
190	1	x	2.0	38	36	฿2,755	400	1	x	6.9	50	50	฿6,251
	2	x	3.2	42	49	฿3,920		2	x	8.8	55	53	฿10,618
	3	x	4.0	42	42	฿4,555		3	x	10.5	60	47	฿11,019
	4	x	5.2	48	60	฿6,198		4	x	12.4	60	67	฿13,139
	5	x	6.3	48	70	฿6,940		5	x	15.9	60	82	฿16,263
200	1	x	2.4	38	36	฿2,993	450	1	x	7.5	55	50	฿7,947
	2	x	2.9	42	49	฿4,132		2	x	9.4	55	53	฿9,801
	3	x	4.2	48	42	฿5,033		3	x	12.2	60	47	฿12,450
	4	x	5.0	55	60	฿6,463		4	x	14.2	65	67	฿15,363
	5	x	6.5	55	70	฿7,417		5	x	18.3	65	82	฿18,807
212	1	x	2.7	40	36	฿3,232	500	1	x	10.5	55	50	฿11,209
	2	x	3.4	42	49	฿4,503		2	x	10.7	55	55	฿11,379
	3	x	4.4	42	42	฿5,615		3	x	13.5	60	60	฿14,993
	4	x	5.7	42	60	฿7,310		4	x	16.3	65	67	฿17,748
	5	x	6.9	42	70	฿8,476		5	x	22.8	65	82	฿21,456
225	1	x	2.8	40	36	฿3,497	560	1	x	14.0	55	60	฿19,866
	2	x	3.9	42	49	฿4,980		2	x	13.1	55	60	฿23,309
	3	x	4.6	42	42	฿6,357		3	x	15.6	60	74	฿27,548
	4	x	6.5	42	60	฿7,947		4	x	19.4	65	67	฿33,375
	5	x	7.3	42	70	฿9,007							
236	1	x	3.3	38	36	฿4,132							
	2	x	4.1	42	49	฿5,563							
	3	x	4.9	48	47	฿6,675							
	4	x	6.2	55	60	฿8,582							
	5	x	7.5	55	70	฿9,430							
250	1	x	3.4	42	36	฿4,662							
	2	x	4.3	48	49	฿5,721							
	3	x	5.3	48	47	฿7,099							
	4	x	7.0	55	60	฿9,112							
	5	x	7.9	60	70	฿10,225							
280	1	x	3.9	42	44	฿4,026							
	2	x	5.4	48	53	฿5,721							
	3	x	6.5	48	47	฿7,152							
	4	x	8.5	55	60	฿8,901							
	5	x	9.9	60	70	฿10,701							
300	1	x	4.3	48	44	฿4,185							
	2	x	5.9	48	53	฿5,880							
	3	x	7.5	55	47	฿7,947							
	4	x	9.8	55	60	฿9,801							
	5	x	11.3	60	70	฿11,655							
315	1	x	4.8	48	44	฿4,397							
	2	x	6.6	48	53	฿6,198							
	3	x	8.8	55	47	฿8,476							
	4	x	11.1	55	60	฿10,331							
	5	x	10.5	60	70	฿12,450							
355	1	x	5.5	48	44	฿5,144							
	2	x	7.7	55	53	฿6,993							
	3	x	9.6	55	47	฿9,430							
	4	x	11.8	55	60	฿11,178							
	5	x	13.8	60	70	฿14,303							

จำนวน	1	2	3	4	5
หน้ากว้าง b2 (มม.)	20	35	50	67	82



เส้นผ่านศูนย์กลางดาตัม d _d (มม.)	จำนวนร่ง	แบบ	น้ำหนัก (กก.)	รูปในใหญ่สุดที่กว้านได้ d _{max} (มม.)	ความกว้างฮับ l (มม.)	ราคา
SPB						
56 ▲	1	o	0.6	20	41	฿747
	2	o	1.0	20	60	฿1,166
	3	o	1.1	22	62	฿1,700
63 ▲	1	o	0.8	20	41	฿752
	2	o	1.2	20	60	฿1,059
	3	o	1.2	22	62	฿1,430
71 ▲	1	o	0.8	22	41	฿847
	2	o	1.3	22	60	฿1,166
	3	o	1.6	22	55	฿1,451
75 ▲	1	o	0.8	25	41	฿954
	2	o	1.4	25	60	฿1,277
	3	o	1.9	25	62	฿1,643
80 ▲	1	o	1.0	28	41	฿954
	2	o	1.7	28	60	฿1,377
	3	o	2.1	28	55	฿1,854
	4	o	2.4	28	70	฿2,304
	5	o	2.7	28	80	฿2,755
85 ▲	1	o	1.1	30	41	฿1,059
	2	o	1.7	30	60	฿1,477
	3	o	2.2	30	55	฿1,960
	4	o	2.7	30	70	฿2,595
	5	o	3.0	30	75	฿3,126
90 ▲	1	o	1.2	32	41	฿1,085
	2	o	1.8	38	60	฿1,631
	3	o	2.3	38	55	฿2,225
	4	o	3.1	38	70	฿2,861
	5	o	3.3	38	75	฿3,395
95 ▲	1	o	1.3	35	41	฿1,272
	2	o	2.0	38	60	฿1,801
	3	o	2.5	38	67	฿2,384
	4	o	2.9	38	70	฿3,629
	5	o	3.6	38	75	฿3,660
100 ▲	1	o	1.3	32	41	฿1,298
	2	o	2.1	38	60	฿1,960
	3	o	2.9	38	55	฿2,543
	4	o	3.8	38	70	฿3,338
	5	o	4.5	38	75	฿3,974
	6	o	5.2	38	124	฿5,097
106 ▲	1	o	1.5	28	41	฿1,430
	2	o	2.0	28	60	฿2,146
	3	o	3.0	30	55	฿2,914
	4	o	4.3	30	70	฿3,709
	5	o	5.1	32	75	฿4,662
	6	o	6.0	32	124	฿9,271
112 ▲	1	o	1.5	32	41	฿1,563
	2	o	2.4	38	60	฿2,357
	3	o	3.1	38	55	฿3,179
	4	o	4.8	42	67	฿4,026
	5	o	5.6	42	75	฿5,033
	6	o	6.2	42	85	฿6,098

เส้นผ่านศูนย์กลางดาตัม d _d (มม.)	จำนวนร่ง	แบบ	น้ำหนัก (กก.)	รูปในใหญ่สุดที่กว้านได้ d _{max} (มม.)	ความกว้างฮับ l (มม.)	ราคา
118 ▲	1	o	1.6	32	41	฿1,685
	2	o	2.4	38	60	฿2,595
	3	o	3.2	42	55	฿3,497
	4	o	5.2	42	70	฿4,503
	5	o	7.2	42	75	฿5,563
	6	o	6.6	42	85	฿6,569
125 ▲	1	o	1.7	32	41	฿1,881
	2	o	2.6	38	60	฿2,861
	3	o	3.3	42	55	฿3,840
	4	o	4.7	42	70	฿4,662
	5	o	8.6	42	75	฿5,192
	6	o	8.0	48	85	฿5,934
132 ▲	1	o	1.9	30	41	฿2,066
	2	o	2.6	30	60	฿3,179
	3	o	3.5	42	55	฿4,238
	4	o	6.3	42	70	฿5,033
	5	o	9.4	42	75	฿5,934
	6	o	8.5	42	85	฿6,516
140	1	o	2.1	32	41	฿2,330
	2	o	2.9	38	60	฿3,549
	3	o	3.9	42	55	฿4,662
	4	o	6.9	42	70	฿5,340
	5	o	7.6	48	75	฿6,553
	6	o	11.4	48	85	฿7,888
150	1	o	2.4	32	43	฿2,649
	2	o	3.2	38	48	฿3,974
	3	o	4.3	42	60	฿5,245
	4	o	6.8	42	70	฿6,304
	5	o	8.4	48	75	฿7,310
	6	o	12.1	48	85	฿8,212
160	1	x	2.5	38	43	฿2,649
	2	x	3.3	42	48	฿3,815
	3	x	4.6	48	60	฿5,986
	4	o	7.0	48	70	฿7,046
	5	o	9.4	48	75	฿8,212
	6	o	12.9	55	85	฿8,953
170	1	x	2.9	42	43	฿2,808
	2	x	3.4	42	48	฿4,132
	3	x	4.9	42	60	฿5,828
	4	o	7.2	48	70	฿6,675
	5	o	8.9	48	75	฿7,840
	6	o	13.1	48	85	฿9,477
180	1	x	3.1	38	43	฿3,072
	2	x	3.9	42	48	฿4,344
	3	x	5.3	48	60	฿6,092
	4	x	7.4	48	70	฿7,576
	5	o	9.1	55	75	฿9,218
	6	o	10.8	60	85	฿10,066



เส้นผ่านศูนย์กลางตาม d _d (มม.)	จำนวนร็อง	แบบ	น้ำหนักร็อง (กก.)	รูปในใหญ่สุดที่กว้างได้ d _{max} (มม.)	ความกว้างฮับ l (มม.)	ราคา	เส้นผ่านศูนย์กลางตาม d _d (มม.)	จำนวนร็อง	แบบ	น้ำหนักร็อง (กก.)	รูปในใหญ่สุดที่กว้างได้ d _{max} (มม.)	ความกว้างฮับ l (มม.)	ราคา
190	1	x	3.2	42	43	฿3,549	355	1	x	7.0	48	49	฿6,887
	2	x	4.2	42	48	฿4,768		2	x	9.7	55	55	฿9,535
	3	x	5.5	42	60	฿6,622		3	x	13.4	55	67	฿12,237
	4	x	7.7	48	70	฿8,264		4	x	18.3	60	80	฿16,613
	5	o	9.2	50	75	฿10,331		5	x	18.8	65	75	฿19,019
	6	o	12	55	85	฿15,363		6	x	19.8	75	90	฿21,985
200	1	x	3.4	38	43	฿4,079	400	1	x	8.5	50	49	฿8,476
	2	x	4.5	42	48	฿5,085		2	x	10.0	55	55	฿11,655
	3	x	5.9	48	60	฿6,993		3	x	14.3	60	67	฿15,840
	4	x	8.0	50	60	฿8,794		4	x	18.5	65	80	฿20,131
	5	o	9.5	55	80	฿10,754		5	x	22.5	70	85	฿22,249
	6	o	12.2	60	90	฿12,185		6	x	28.0	75	90	฿25,747
212	1	x	3.8	42	43	฿4,026	450	1	x	9.9	50	55	฿9,801
	2	x	4.7	42	48	฿5,615		2	x	10.9	55	55	฿13,245
	3	x	6.2	48	60	฿7,310		3	x	15.1	60	67	฿17,599
	4	x	7.7	50	70	฿10,860		4	x	20.5	65	80	฿21,720
	5	x	10.3	50	80	฿11,125		5	x	26.0	70	80	฿25,958
	6	o	13.5	55	90	฿17,483		6	x	28.9	75	90	฿30,727
225	1	x	4.0	42	43	฿4,662	500	1	x	10.7	50	55	฿11,921
	2	x	5.4	42	48	฿6,198		2	x	13.7	60	59	฿15,893
	3	x	6.9	48	60	฿8,212		3	x	15.2	65	67	฿20,661
	4	x	8.6	55	70	฿10,595		4	x	21.3	70	80	฿26,488
	5	o	11.7	50	90	฿12,714		5	x	30.0	75	80	฿31,786
	6	o	14.8	55	90	฿14,674		6	x	33.8	80	90	฿36,024
250	1	x	4.2	42	43	฿5,245	560	2	x	15.0	60	55	฿37,084
	2	x	6.1	48	55	฿7,205		3	x	24.2	65	67	฿42,381
	3	x	8.6	55	60	฿9,430		4	x	26.0	70	80	฿47,679
	4	x	9.8	60	70	฿12,397		5	x	34.4	75	80	฿59,599
	5	x	13.2	65	80	฿15,099		6	x	39.0	80	90	฿66,220
	6	x	17	65	90	฿16,529		2	x	20.2	60	80	฿37,613
280	1	x	5.7	48	49	฿6,463	630	3	x	27.0	65	80	฿42,117
	2	x	7.0	48	55	฿8,476		4	x	30.8	75	86	฿58,009
	3	x	9.7	55	60	฿11,390		5	x	37.2	80	90	฿60,923
	4	x	11.5	60	70	฿14,410		6	x	44.0	90	100	฿61,983
	5	x	15.5	65	80	฿17,376							
	6	x	18	65	90	฿18,118							
300	1	x	5.9	48	49	฿6,173							
	2	x	7.5	48	55	฿8,270							
	3	x	10.5	55	67	฿10,241							
	4	x	12.4	60	80	฿12,714							
	5	x	16.5	65	80	฿15,628							
	6	x	18.3	70	90	฿17,483							
315	1	x	6.4	48	49	฿5,563							
	2	x	8.2	55	55	฿8,349							
	3	x	12.9	55	67	฿11,071							
	4	x	13.0	60	80	฿13,774							
	5	x	17.6	65	80	฿16,529							
	6	x	20.6	75	90	฿19,390							

จำนวน	1	2	3	4	5	6
หน้ากว้าง b ₂ (มม.)	25	44	63	86	105	124



เส้นผ่านศูนย์กลางดาตัม d _d (มม.)	จำนวนร็อง	แบบ	น้ำหนัก (กก.)	รูปร่างใหญ่สุดที่กว้งได้ d _{max} (มม.)	ความกว้งฮับ l (มม.)	ราคา	เส้นผ่านศูนย์กลางดาตัม d _d (มม.)	จำนวนร็อง	แบบ	น้ำหนัก (กก.)	รูปร่างใหญ่สุดที่กว้งได้ d _{max} (มม.)	ความกว้งฮับ l (มม.)	ราคา
SPC													
180	1	o	4.2	40	54	On Request	335	2	x	14.0	55	74	On Request
	2	o	7.2	50	64	On Request		3	x	18.3	55	90	On Request
	3	o	10.4	55	90	On Request		4	x	22.4	60	95	On Request
	4	o	10.5	55	95	On Request		5	x	32.0	65	100	On Request
	5	o	18.0	60	100	On Request		6	x	36.2	75	115	On Request
	6	o	23.6	65	115	On Request		355	2	x	15.2	60	74
200	1	o	4.8	40	54	On Request	3		x	19.2	70	90	On Request
	2	o	7.8	50	64	On Request	4		x	25.8	70	95	On Request
	3	o	8.8	55	90	On Request	5		x	32.0	75	100	On Request
	4	o	11.2	60	95	On Request	6	x	36.2	75	115	On Request	
	5	o	15.4	65	100	On Request	400	3	x	20.6	70	90	On Request
	6	o	27.0	70	125	On Request		4	x	28.0	70	105	On Request
225	1	x	5.5	48	54	On Request		5	x	32.0	75	100	On Request
	2	x	7.8	52	64	On Request	450	2	x	21.1	70	80	On Request
	3	x	10.6	52	90	On Request		3	x	26.3	75	90	On Request
	4	x	13.1	55	95	On Request		4	x	31.1	75	105	On Request
	5	x	16.7	60	100	On Request		5	x	42.2	80	110	On Request
	6	x	35.0	60	115	On Request		6	x	48.5	80	120	On Request
250	1	x	7.3	52	54	On Request		500	3	x	28.4	75	90
	2	x	8.8	52	64	On Request	4		x	34.1	75	105	On Request
	3	x	11.0	65	90	On Request	5		x	48.2	80	110	On Request
	4	x	15.3	70	95	On Request	560	6	x	52.5	80	120	On Request
	5	x	19.0	75	100	On Request		3	x	31.1	75	90	On Request
	6	x	23.7	60	115	On Request		4	x	39.0	75	105	On Request
280	1	x	8.7	52	54	On Request	5	x	54.1	80	110	On Request	
	2	x	10.9	55	64	On Request	6	x	61.5	85	120	On Request	
	3	x	15.6	70	90	On Request	630	3	x	38.5	80	90	On Request
	4	x	17.5	75	95	On Request		4	x	48.1	80	105	On Request
	5	x	20.5	75	100	On Request		5	x	62.2	85	110	On Request
	6	x	23.7	60	115	On Request		6	x	73.2	85	120	On Request
315	1	x	9.1	52	54	On Request							
	2	x	13.0	55	74	On Request							
	3	x	17.1	70	90	On Request							
	4	x	20.0	75	95	On Request							
	5	x	24.7	80	100	On Request							
	6	x	31.2	85	115	On Request							

จำนวน	1	2	3	4	5	6
หน้ากว้ง b2 (มม.)	38	64	90	116	142	168

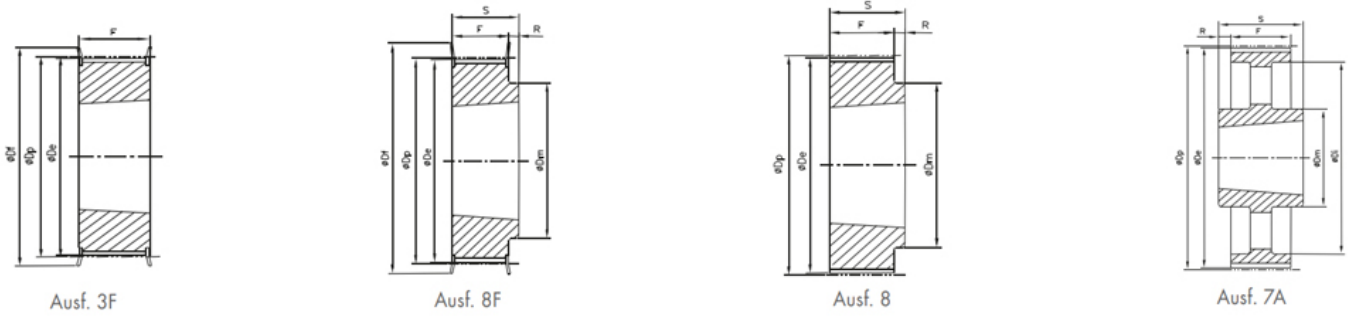

รายละเอียด	จำนวน ฟัน	ชนิด	วัสดุ	Dp (มม.)	De (มม.)	Df (มม.)	F (มม.)	S (มม.)	R (มม.)	DM (มม.)	เทเปอร์ มูซ	น้ำหนักมู่เลย์ ไม่รวมมูซ (กก.)	ราคามู่เลย์ ไม่รวมมูซ
5M - พัทซ์ฟัน 5 มม. สำหรับสายพานกว้าง 15 มม.													
TB 34 5M 15	34	3F	ST	54.11	52.97	57	22	22	-	-	1008	0.190	฿865
TB 36 5M 15	36	3F	ST	57.30	56.16	60	22	22	-	-	1108	0.200	฿955
TB 38 5M 15	38	3F	ST	60.48	59.34	66.5	22	22	-	-	1108	0.250	฿1,187
TB 40 5M 15	40	3F	ST	63.66	62.52	71	22	22	-	-	1108	0.310	฿1,125
TB 44 5M 15	44	3F	ST	70.03	68.89	75	22	22	-	-	1108	0.400	฿1,251
TB 48 5M 15	48	8F	ST	76.39	75.25	83	22	25	3	59	1210	0.450	฿1,475
TB 56 5M 15	56	8F	ST	89.13	87.99	93	22	25	3	70	1210	0.670	฿1,980
TB 64 5M 15	64	8F	ST	101.86	100.72	106	22	25	3	80	1210	0.960	฿2,429
TB 72 5M 15	72	8	ST	114.59	113.45	-	22	25	3	92	1610	1.190	฿2,771
TB 80 5M 15	80	8	ST	127.32	126.18	-	22	25	3	92	1610	1.570	฿3,294
TB 90 5M 15	90	8	ST	143.24	142.10	-	22	25	3	92	1610	1.147	฿4,319
TB 112 5M 15	112	8	ST	178.25	177.11	-	20	32	12	110	2012	1.940	฿6,120
TB 136 5M 15	136	7A	ST	216.45	215.31	-	20	32	6	110	2012	3.060	฿8,998
TB 150 5M 15	150	7A	ST	238.73	237.59	-	20	32	6	110	2012	3.900	฿9,898

เทเปอร์มูซ	1008	1108	1210	1610	2012
คว้านรูเพลขนาด (มม)	10-25	10-28	11-32	14-42	14-50
ราคา	฿354	฿377	฿519	฿588	฿800

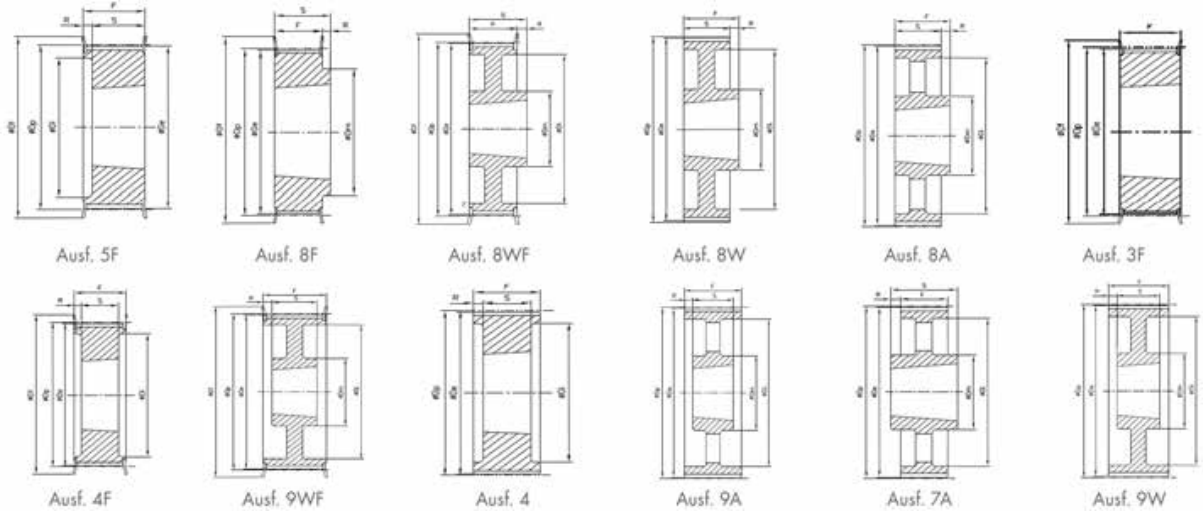

รายละเอียด	จำนวนฟัน	ชนิด	วัสดุ	Dp(มม.)	De(มม.)	Df(มม.)	F (มม.)	S (มม.)	R (มม.)	Dm (มม.)	Di (มม.)	เทเปอร์รูซ	น้ำหนักมู่เล็ยไม่รวมรูซ (กก.)	ราคามู่เล็ยไม่รวมรูซ
8M -พิทซ์ฟัน 8 มม. สำหรับสายพานกว้าง 20 มม.														
TB 22 8M 20	22	5F	ST	56.02	54.65	60	28	22	6	-	37	1008	0.240	฿1,171
TB 24 8M 20	24	5F	ST	61.12	59.75	66	28	22	6	-	44	1108	0.300	฿1,305
TB 26 8M 20	26	5F	ST	66.21	64.84	70	28	22	6	-	45	1108	0.360	฿1,441
TB 28 8M 20	28	5F	ST	71.30	70.08	75	28	22	6	-	50	1108	0.440	฿1,528
TB 30 8M 20	30	5F	ST	76.39	75.13	83	28	22	6	-	58	1108	0.530	฿1,708
TB 32 8M 20	32	5F	ST	81.49	80.16	87	28	25	3	-	63	1610	0.420	฿1,819
TB 34 8M 20	34	5F	ST	86.58	85.22	91	28	25	3	-	64	1610	0.550	฿1,998
TB 36 8M 20	36	5F	ST	91.67	90.30	97	28	25	3	-	68	1610	0.680	฿2,169
TB 38 8M 20	38	5F	ST	96.77	95.39	102	28	25	3	-	72	1610	0.800	฿2,339
TB 40 8M 20	40	5F	ST	101.86	100.49	106	28	25	3	-	76	1610	1.000	฿2,600
TB 44 8M 20	44	8F	ST	112.05	110.67	120	28	32	4	93	-	2012	1.200	฿3,213
TB 48 8M 20	48	8F	ST	122.23	120.86	128	28	32	4	96	-	2012	1.600	฿3,644
TB 56 8M 20	56	8F	ST	142.60	141.23	150	28	32	4	110	-	2012	2.400	฿4,770
TB 64 8M 20	64	8WF	ST	162.97	161.60	168	28	32	4	110	137	2012	2.700	฿6,074
TB 72 8M 20	72	8WF	ST	183.35	181.97	192	28	32	4	110	158	2012	3.300	฿7,199
TB 80 8M 20	80	8W	GG	203.72	202.35	-	28	32	4	110	180	2012	3.500	฿8,099
TB 90 8M 20	90	8A	GG	229.18	227.81	-	28	32	4	110	204	2012	3.650	฿8,998
8M -พิทซ์ฟัน 8 มม. สำหรับสายพานกว้าง 30 มม.														
TB 22 8M 30	22	5F	ST	56.02	54.65	60	38	22	16	-	37	1008	0.290	฿1,386
TB 24 8M 30	24	5F	ST	61.12	59.75	66	38	22	16	-	44	1108	0.380	฿1,475
TB 26 8M 30	26	5F	ST	66.21	64.84	70	38	22	16	-	44	1108	0.450	฿1,647
TB 28 8M 30	28	5F	ST	71.30	70.08	75	38	25	13	-	50	1210	0.500	฿1,890
TB 30 8M 30	30	3F	ST	76.39	75.13	83	38	38	-	-	-	1615	0.450	฿2,079
TB 32 8M 30	32	3F	ST	81.49	80.16	87	38	38	-	-	-	1615	0.590	฿2,339
TB 34 8M 30	34	3F	ST	86.58	85.22	91	38	38	-	-	-	1615	0.770	฿2,771
TB 36 8M 30	36	3F	ST	91.67	90.30	97	38	38	-	-	-	1615	0.960	฿2,862
TB 38 8M 30	38	3F	ST	96.77	95.39	102	38	38	-	-	-	1615	1.150	฿3,032
TB 40 8M 30	40	3F	ST	101.86	100.49	106	38	38	-	-	-	1615	1.340	฿3,294
TB 44 8M 30	44	4F	ST	112.05	110.67	120	38	32	3	-	86	2012	1.330	฿3,906
TB 48 8M 30	48	4F	ST	122.23	120.86	128	38	32	3	-	90	2012	1.780	฿4,167
TB 56 8M 30	56	4F	ST	142.60	141.23	150	38	32	3	-	110	2012	3.760	฿5,722
TB 64 8M 30	64	8F	ST	162.97	161.60	168	38	45	7	125	-	2517	4.200	฿7,919
TB 72 8M 30	72	8WF	ST	183.35	181.97	192	38	45	7	125	158	2517	4.300	฿9,178
TB 80 8M 30	80	8W	GG	203.72	202.35	-	38	45	7	125	180	2517	4.600	฿9,807
TB 90 8M 30	90	8A	GG	229.18	227.81	-	38	45	7	125	204	2517	5.000	฿11,609
TB 112 8M 30	112	8A	GG	285.21	283.83	-	38	45	7	125	254	2517	6.200	฿15,296
TB 144 8M 30	144	8A	GG	366.69	365.32	-	38	45	7	125	336	2517	9.000	฿20,695



รายละเอียด	จำนวน ฟัน	ชนิด	วัสดุ	Dp(มม.)	De(มม.)	Df(มม.)	F (มม.)	S (มม.)	R (มม.)	Dm (มม.)	Di (มม.)	เทเปอร์ รูซ	น้ำหนักเบิ้ลล์ ไม่รวมรูซ (กก.)	ราคาเบิ้ลล์ ไม่รวมรูซ
8M - พิกซ์ฟัน 8 มม. สำหรับสายพานกว้าง 50 มม.														
TB 28 8M 50	28	4F	ST	71.30	70.08	75	60	25	17.5	-	50	1210	0.600	฿2,429
TB 30 8M 50	30	5F	ST	76.39	75.13	83	60	38	22	-	58	1615	0.650	฿2,771
TB 32 8M 50	32	5F	ST	81.49	80.16	87	60	38	22	-	62	1615	0.820	฿3,123
TB 34 8M 50	34	5F	ST	86.58	85.22	91	60	38	22	-	65	1615	1.060	฿3,383
TB 36 8M 50	36	5F	ST	91.67	90.30	97	60	38	22	-	68	1615	1.300	฿3,725
TB 38 8M 50	38	5F	ST	96.77	95.39	102	60	38	22	-	72	1615	1.600	฿4,075
TB 40 8M 50	40	4F	ST	101.86	100.49	106	60	32	14	-	82	2012	1.710	฿4,337
TB 44 8M 50	44	4F	ST	112.05	110.67	120	60	32	14	-	91	2012	1.780	฿4,770
TB 48 8M 50	48	4F	ST	122.23	120.86	128	60	32	14	-	95	2012	2.300	฿5,580
TB 56 8M 50	56	4F	ST	142.60	141.23	150	60	45	7.5	-	116	2517	3.400	฿7,648
TB 64 8M 50	64	4F	ST	162.97	161.60	168	60	45	7.5	-	137	2517	5.000	฿9,898
TB 72 8M 50	72	9WF	ST	183.35	181.97	192	60	45	7.5	125	158	2517	6.700	฿12,147
TB 80 8M 50	80	4	GG	203.72	202.35	-	60	51	4.5	-	180	3020	8.800	฿14,127
TB 90 8M 50	90	9W	GG	229.18	227.81	-	60	51	4.5	170	204	3020	10.000	฿16,647
TB 112 8M 50	112	9W	GG	285.21	283.83	-	60	51	4.5	170	260	3020	12.000	฿22,495
TB 144 8M 50	144	9A	GG	366.69	365.32	-	60	51	4.5	170	341	3020	15.200	฿27,446
TB 168 8M 50	168	7A	GG	427.81	426.44	-	60	65	2.5	198	395	3525	16.400	฿41,391
TB 192 8M 50	192	7A	GG	488.92	487.55	-	60	65	2.5	198	455	3525	21.800	฿47,240
8M - พิกซ์ฟัน 8 มม. สำหรับสายพานกว้าง 85 มม.														
TB 34 8M 85	34	4F	ST	86.58	85.22	91	95	38	28.5	-	65	1615	1.430	฿4,408
TB 36 8M 85	36	4F	ST	91.67	90.30	97	95	38	28.5	-	68	1615	1.870	฿4,949
TB 38 8M 85	38	4F	ST	96.77	95.39	102	95	38	28.5	-	72	1615	2.200	฿5,399
TB 40 8M 85	40	4F	ST	101.86	100.49	106	95	32	31.5	-	82	2012	1.780	฿5,940
TB 44 8M 85	44	4F	ST	112.05	110.67	120	95	32	31.5	-	91	2012	2.300	฿6,839
TB 48 8M 85	48	4F	ST	122.23	120.86	128	95	45	25	-	100	2517	2.660	฿7,648
TB 56 8M 85	56	4F	ST	142.60	141.23	150	95	45	25	-	117	2517	4.450	฿11,248
TB 64 8M 85	64	4F	ST	162.97	161.60	168	95	45	25	-	137	2517	6.200	฿14,397
TB 72 8M 85	72	4F	ST	183.35	181.97	192	95	51	22	-	158	3020	8.000	฿17,996
TB 80 8M 85	80	4	GG	203.72	202.35	-	95	51	22	-	180	3020	10.000	฿18,896
TB 90 8M 85	90	9W	GG	229.18	227.81	-	95	51	22	170	204	3020	10.800	฿20,246
TB 112 8M 85	112	9W	GG	285.21	283.83	-	95	51	22	170	260	3020	15.000	฿26,095
TB 144 8M 85	144	9A	GG	366.69	365.32	-	95	65	15	198	336	3525	20.000	฿37,793
TB 168 8M 85	168	9A	GG	427.81	426.44	-	95	65	15	198	395	3525	23.000	฿56,238
TB 192 8M 85	192	9A	GG	488.92	487.55	-	95	65	15	198	455	3525	28.500	฿69,736

เทเปอร์รูซ	1615	2012	2517	3020	3525	4030	4535	5040
คว้านรูหลายขนาด (มม)	14-42	14-50	16-65	25-75	35-90	40-115	55-125	70-125
ราคา	฿691	฿800	฿1,210	฿2,209	฿3,738	฿6,293	฿8,105	฿11,200

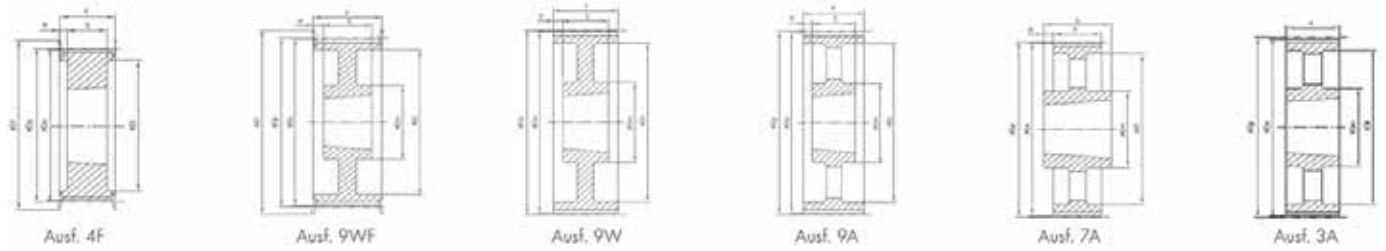

รายละเอียด	จำนวน ฟัน	ชนิด	วัสดุ	Dp(มม.)	De(มม.)	Df(มม.)	F (มม.)	S (มม.)	R (มม.)	Dm (มม.)	Di (มม.)	เทเปอร์ บูช	น้ำหนักมูเลย์ ไม่รวมบูช (กก.)	ราคามูเลย์ ไม่รวมบูช
14M - พิตซ์ฟัน 14 มม. สำหรับสายพานกว้าง 40 มม.														
TB 28 14M 40	28	4F	ST	124.78	122.12	128	54	32	11	-	94	2012	2.000	฿5,309
TB 29 14M 40	29	4F	ST	129.23	126.57	138	54	32	11	-	98	2012	2.380	฿5,940
TB 30 14M 40	30	4F	ST	133.69	130.99	138	54	32	11	-	98	2012	2.650	฿6,479
TB 32 14M 40	32	4F	ST	142.60	139.88	154	54	32	11	-	108	2012	3.400	฿7,288
TB 34 14M 40	34	4F	ST	151.52	148.79	160	54	45	4.5	-	110	2517	3.870	฿8,369
TB 36 14M 40	36	4F	ST	160.43	157.68	168	54	45	4.5	-	120	2517	4.800	฿9,538
TB 38 14M 40	38	4F	ST	169.34	166.60	183	54	45	4.5	-	130	2517	5.400	฿10,079
TB 40 14M 40	40	4F	ST	178.25	175.49	188	54	45	4.5	-	138	2517	6.000	฿10,978
TB 44 14M 40	44	4F	ST	196.08	193.28	211	54	51	1.5	-	155	3020	7.800	฿13,406
TB 48 14M 40	48	4F	ST	213.90	211.11	226	54	51	1.5	-	170	3020	9.400	฿16,106
TB 56 14M 40	56	9WF	ST	249.55	246.76	256	54	51	1.5	170	208	3020	10.800	฿19,795
TB 64 14M 40	64	9WF	GG	285.21	282.41	296	54	51	1.5	170	240	3020	13.400	฿26,095
TB 72 14M 40	72	9W	GG	320.86	318.06	-	54	51	1.5	170	280	3020	15.200	฿26,995
TB 80 14M 40	80	9A	GG	356.51	353.71	-	54	51	1.5	170	315	3020	16.000	฿34,644
TB 90 14M 40	90	9A	GG	401.07	398.28	-	54	51	1.5	170	360	3020	17.800	฿38,692
TB 112 14M 40	112	9A	GG	499.11	496.32	-	54	51	1.5	170	457	3020	25.600	฿53,539
TB 144 14M 40	144	9A	GG	641.71	638.92	-	54	51	1.5	170	600	3020	32.000	฿89,081
TB 168 14M 40	168	9A	GG	748.66	745.87	-	54	51	1.5	170	706	3020	44.000	฿106,176
TB 192 14M 40	192	9A	GG	855.62	852.82	-	54	51	1.5	170	813	3020	49.000	฿149,368
TB 216 14M 40	216	9A	GG	962.57	959.77	-	54	51	1.5	170	920	3020	55.000	฿202,456
14M - พิตซ์ฟัน 14 มม. สำหรับสายพานกว้าง 55 มม.														
TB 28 14M 55	28	4F	ST	124.78	122.12	128	70	32	19	-	98	2012	2.200	฿6,299
TB 29 14M 55	29	4F	ST	129.23	126.57	138	70	32	19	-	100	2517	2.740	฿7,199
TB 30 14M 55	30	4F	ST	133.69	130.99	138	70	45	12.5	-	100	2517	2.700	฿8,099
TB 32 14M 55	32	4F	ST	142.60	139.88	154	70	45	12.5	-	108	2517	3.660	฿8,907
TB 34 14M 55	34	4F	ST	151.52	148.79	160	70	45	12.5	-	110	2517	4.550	฿10,348
TB 36 14M 55	36	4F	ST	160.43	157.68	168	70	45	12.5	-	120	2517	5.200	฿11,248
TB 38 14M 55	38	4F	ST	169.34	166.60	183	70	45	12.5	-	130	2517	6.200	฿11,698
TB 40 14M 55	40	4F	ST	178.25	175.49	188	70	45	12.5	-	138	2517	7.000	฿13,048
TB 44 14M 55	44	4F	ST	196.08	193.28	211	70	51	9.5	-	155	3020	8.600	฿15,747
TB 48 14M 55	48	4F	ST	213.90	211.11	226	70	51	9.5	-	170	3020	10.400	฿17,996
TB 56 14M 55	56	9WF	ST	249.55	246.76	256	70	51	9.5	170	208	3020	12.000	฿22,495
TB 64 14M 55	64	9WF	GG	285.21	282.41	296	70	51	9.5	170	242	3020	14.500	฿26,995
TB 72 14M 55	72	9W	GG	320.86	318.06	-	70	51	9.5	170	280	3020	16.200	฿31,493
TB 80 14M 55	80	9A	GG	356.51	353.71	-	70	51	9.5	170	315	3020	17.500	฿39,592
TB 90 14M 55	90	9A	GG	401.07	398.28	-	70	51	9.5	170	360	3020	20.100	฿44,541
TB 112 14M 55	112	9A	GG	499.11	496.32	-	70	51	9.5	170	457	3020	28.400	฿62,087
TB 144 14M 55	144	9A	GG	641.71	638.92	-	70	51	9.5	170	600	3020	36.200	฿94,479
TB 168 14M 55	168	9A	GG	748.66	745.87	-	70	51	9.5	170	706	3020	49.000	฿139,468
TB 192 14M 55	192	9A	GG	855.62	852.82	-	70	51	9.5	170	813	3020	53.000	฿157,465
TB 216 14M 55	216	7A	GG	962.57	959.76	-	70	89	9.5	190	920	3535	65.800	฿284,382



รายละเอียด	จำนวน ฟัน	ชนิด	วัสดุ	Dp (มม.)	De (มม.)	Df (มม.)	F (มม.)	S (มม.)	R (มม.)	Dm (มม.)	Di (มม.)	เทเปอร์ บุง	น้ำหนักมูเอ็ลยั ไม่รวมบุง (กก.)	ราคามูเอ็ลยั ไม่รวมบุง
14M - พัดขัฟัน 14 มม. สำหรับขายพานกว้าง 85 มม.														
TB 29 14M 85	29	4F	ST	129.23	126.57	138	102	45	28.5	-	100	2517	3.400	฿9,448
TB 30 14M 85	30	4F	ST	133.69	130.99	138	102	45	28.5	-	100	2517	3.750	฿9,898
TB 32 14M 85	32	4F	ST	142.60	139.88	154	102	45	28.5	-	108	2517	4.800	฿11,248
TB 34 14M 85	34	4F	ST	151.52	148.79	160	102	45	28.5	-	110	2517	6.000	฿13,497
TB 36 14M 85	36	4F	ST	160.43	157.68	168	102	51	25.5	-	120	3020	5.800	฿14,847
TB 38 14M 85	38	4F	ST	169.34	166.60	183	102	51	25.5	-	130	3020	6.800	฿15,747
TB 40 14M 85	40	4F	ST	178.25	175.49	188	102	51	25.5	-	138	3020	8.000	฿17,547
TB 44 14M 85	44	4F	ST	196.08	193.28	211	102	51	25.5	-	155	3030	11.800	฿21,244
TB 48 14M 85	48	4F	ST	213.90	211.11	226	102	51	25.5	-	170	3030	15.100	฿25,194
TB 56 14M 85	56	4F	ST	249.55	246.76	256	102	65	18.5	-	210	3525	19.000	฿33,292
TB 64 14M 85	64	9WF	GG	285.21	282.41	296	102	65	18.5	190	242	3525	23.000	฿35,093
TB 72 14M 85	72	9W	GG	320.86	318.06	-	102	65	18.5	190	280	3525	25.000	฿40,942
TB 80 14M 85	80	9A	GG	356.51	353.71	-	102	65	18.5	190	315	3525	26.000	฿45,890
TB 90 14M 85	90	9A	GG	401.07	398.28	-	102	65	18.5	190	360	3525	27.800	฿49,489
TB 112 14M 85	112	9A	GG	499.11	496.32	-	102	65	18.5	190	457	3525	36.500	฿80,982
TB 144 14M 85	144	9A	GG	641.71	638.92	-	102	65	18.5	190	600	3525	48.000	฿116,976
TB 168 14M 85	168	9A	GG	748.66	745.87	-	102	65	18.5	190	706	3525	60.000	฿143,968
TB 192 14M 85	192	3A	GG	855.62	852.82	-	102	102	-	190	813	4040	86.000	฿211,454
TB 216 14M 85	216	3A	GG	962.57	959.77	-	102	102	-	190	920	4040	91.500	฿314,931
14M - พัดขัฟัน 14 มม. สำหรับขายพานกว้าง 115 มม.														
TB 28 14M 115	28	4F	ST	124.78	122.12	128	133	45	44	-	98	2517	3.770	฿10,978
TB 29 14M 115	29	4F	ST	129.23	126.57	138	133	45	44	-	100	2517	4.000	฿11,698
TB 30 14M 115	30	4F	ST	133.69	130.99	138	133	45	44	-	100	2517	5.000	฿13,406
TB 32 14M 115	32	4F	ST	142.60	139.88	154	133	45	44	-	108	2517	6.800	฿14,936
TB 34 14M 115	34	4F	ST	151.52	148.79	160	133	45	44	-	110	2517	6.800	฿16,647
TB 36 14M 115	36	4F	ST	160.43	157.68	168	133	51	41	-	120	3020	7.000	฿18,176
TB 38 14M 115	38	4F	ST	169.34	166.60	183	133	51	41	-	130	3020	8.400	฿18,986
TB 40 14M 115	40	4F	ST	178.25	175.49	188	133	51	41	-	138	3020	9.200	฿21,236
TB 44 14M 115	44	4F	ST	196.08	193.28	211	133	76	28.5	-	155	3030	14.000	฿26,545
TB 48 14M 115	48	4F	ST	213.90	211.11	226	133	76	28.5	-	170	3030	17.100	฿31,944
TB 56 14M 115	56	4F	ST	249.55	246.76	256	133	89	22	-	208	3535	24.800	฿44,091
TB 64 14M 115	64	9WF	GG	285.21	282.41	296	133	89	22	190	240	3535	27.000	฿47,690
TB 72 14M 115	72	9W	GG	320.86	318.06	-	133	89	22	190	280	3535	29.000	฿53,089
TB 80 14M 115	80	9A	GG	356.51	353.71	-	133	89	22	190	315	3535	32.000	฿71,984
TB 90 14M 115	90	9A	GG	401.07	398.28	-	133	89	22	190	360	3535	36.500	฿85,481
TB 112 14M 115	112	9A	GG	499.11	496.32	-	133	89	22	190	457	3535	46.000	฿122,374
TB 144 14M 115	144	9A	GG	641.71	638.92	-	133	102	15.5	230	600	4040	68.000	฿179,061
TB 168 14M 115	168	9A	GG	748.66	745.87	-	133	102	15.5	230	706	4040	82.600	฿223,152
TB 192 14M 115	192	9A	GG	855.62	852.82	-	133	102	15.5	230	813	4040	96.000	฿265,442
TB 216 14M 115	216	9A	GG	962.57	959.76	-	133	102	15.5	230	920	4040	107.000	฿341,970



รายละเอียด	จำนวน ฟัน	ชนิด	วัสดุ	Dp (มม.)	De (มม.)	Df (มม.)	F (มม.)	S (มม.)	R (มม.)	Dm (มม.)	Di (มม.)	เทเปอร์ บูช	น้ำหนักมูเลียม ไมรวมบูช (กก.)	ราคามูเลียม ไมรวมบูช	
14M - พิทซ์ฟัน 14 มม. สำหรับสายพานกว้าง 170 มม.															
TB 38 14M 170*	38	4F	ST	169.34	166.60	183	187	76	55.5	-	130	3030	11.700	฿44,992	
TB 40 14M 170*	40	4F	ST	178.25	175.49	188	187	76	55.5	-	138	3030	13.000	฿49,489	
TB 44 14M 170*	44	4F	ST	196.08	193.28	211	187	89	49	-	153	3535	15.000	฿53,089	
TB 48 14M 170*	48	4F	ST	213.90	211.11	226	187	89	49	-	170	3535	19.000	฿71,984	
TB 56 14M 170*	56	4F	ST	249.55	246.76	256	187	89	49	-	208	3535	28.500	฿97,224	
TB 64 14M 170*	64	4F	GG	285.21	282.41	296	187	102	42.5	-	240	4040	41.000	฿100,777	
TB 72 14M 170*	72	9W	GG	320.86	318.06	-	187	102	42.5	230	280	4040	46.900	฿115,175	
TB 80 14M 170*	80	9W	GG	356.51	353.71	-	187	102	42.5	230	315	4040	48.000	฿123,850	
TB 90 14M 170*	90	9A	GG	401.07	398.28	-	187	102	42.5	230	360	4040	52.500	฿154,811	
TB 112 14M 170*	112	9A	GG	499.11	496.32	-	187	127	30	265	457	5050	74.500	฿208,755	
TB 144 14M 170*	144	9A	GG	641.71	638.92	-	187	127	30	265	600	5050	91.000	฿288,801	
TB 168 14M 170*	168	9A	GG	748.66	745.87	-	187	127	30	265	706	5050	116.000	฿341,925	
TB 192 14M 170*	192	9A	GG	855.62	852.82	-	187	127	30	265	813	5050	134.000	฿403,112	
TB 216 14M 170*	216	9A	GG	962.57	959.77	-	187	127	30	265	920	5050	146.500	฿479,605	
เทเปอร์บูช				2012	2517	3020	3030	3525	3535	4040	5050				
ควานรูปหลายขนาด (มม)				14-50	16-65	25-75	35-75	35-90	35-90	40-100	70-125				
ราคา				฿800	฿1,210	฿2,209	฿3,140	฿3,738	฿4,588	฿6,991	฿12,549				

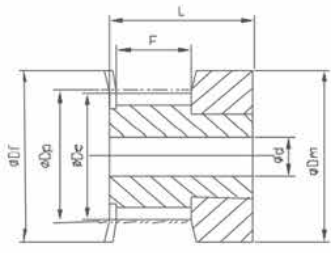

Ausf. 1F

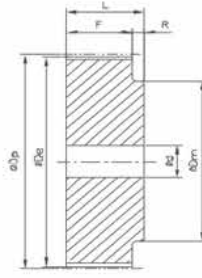

Ausf. 6

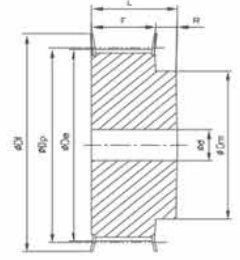

Ausf. 6F

รายละเอียด	จำนวน ฟัน	ชนิด	วัสดุ	Dp(มม.)	De(มม.)	Df(มม.)	F (มม.)	L (มม.)	Dm (มม.)	รูปภายใน d (มม.)	ขนาด ความใหญ่สุด dMAX	น้ำหนัก มู่เลย์ (กก.)	ราคา
3M - พิตซ์ฟัน 3 มม. สำหรับสายพานกว้าง 6 มม.													
10 3M 6*	10	1F	AL	9.55	8.79	13	7.2	14.5	13	-	3	0.008	-
12 3M 6*	12	1F	AL	11.46	10.70	15	7.2	14.5	15	-	5	0.001	-
14 3M 6*	14	1F	AL	13.37	12.61	16	7.2	14.5	16	-	6	0.026	-
15 3M 6*	15	1F	AL	14.32	13.56	17.5	7.2	14.5	17.5	-	6	0.010	-
16 3M 6*	16	6F	AL	15.28	14.52	17.5	9.8	17.5	10	-	7	0.016	-
18 3M 6*	18	6F	AL	17.19	16.43	20	9.8	17.5	11	-	8	0.010	-
20 3M 6*	20	6F	AL	19.10	18.34	23	9.8	17.5	13	-	9	0.010	-
21 3M 6*	21	6F	AL	20.05	19.29	25	9.8	17.5	13	-	9	0.048	-
22 3M 6*	22	6F	AL	21.01	20.25	25	9.8	17.5	13	-	9	0.018	-
24 3M 6*	24	6F	AL	22.92	22.16	25	9.8	17.5	13	-	9	0.024	-
26 3M 6*	26	6F	AL	24.83	24.07	28	9.8	17.5	16	-	11	0.050	-
28 3M 6*	28	6F	AL	26.74	25.98	32	9.8	17.5	18	-	12	0.010	-
30 3M 6*	30	6F	AL	28.65	27.89	32	9.8	17.5	20	-	14	0.020	-
32 3M 6*	32	6F	AL	30.56	29.80	36	9.8	17.5	22	-	15	0.032	-
36 3M 6*	36	6F	AL	34.38	33.62	39	10.3	18	26	-	16	0.036	-
40 3M 6*	40	6F	AL	38.20	37.44	42	10.3	18	28	-	18	0.050	-
44 3M 6*	44	6F	AL	42.02	41.26	48	10.3	18	33	-	20	0.050	-
48 3M 6*	48	6	AL	45.84	45.08	-	10.3	18.6	33	8	20	0.039	-
60 3M 6*	60	6	AL	57.30	56.54	-	10.3	18.6	33	8	20	0.090	-
72 3M 6*	72	6	AL	68.75	67.99	-	10.3	18.6	33	8	20	0.032	-
3M - พิตซ์ฟัน 3 มม. สำหรับสายพานกว้าง 9 มม.													
10 3M 9	10	1F	AL	9.55	8.79	13	10.2	17.5	13	-	3	0.004	B307
12 3M 9	12	1F	AL	11.46	10.70	15	10.2	17.5	15	-	5	0.006	B324
14 3M 9	14	1F	AL	13.37	12.61	16	10.2	17.5	16	-	6	0.007	B360
15 3M 9	15	1F	AL	14.32	13.56	17.5	10.2	17.5	17.5	-	6	0.008	B378
16 3M 9	16	1F	AL	15.28	14.52	17.5	12.8	20.6	10	-	7	0.007	B450
18 3M 9	18	6F	AL	17.19	16.43	20	12.8	20.6	10.6	-	8	0.008	B477
20 3M 9	20	6F	AL	19.10	18.34	23	12.8	20.6	12.4	-	9	0.010	B503
21 3M 9	21	6F	AL	20.05	19.29	25	12.8	20.6	13	-	9	0.013	B513
22 3M 9	22	6F	AL	21.01	20.25	25	12.8	20.6	13	-	9	0.014	B523
24 3M 9	24	6F	AL	22.92	22.16	25	12.8	20.6	13	-	9	0.016	B523
26 3M 9	26	6F	AL	24.83	24.07	28	12.8	20.6	16	-	11	0.018	B558
28 3M 9	28	6F	AL	26.74	25.98	32	12.8	20.6	18	-	12	0.024	B577
30 3M 9	30	6F	AL	28.65	27.89	32	12.8	20.6	20	-	14	0.028	B586
32 3M 9	32	6F	AL	30.56	29.80	36	12.8	20.6	22	-	15	0.032	B594
36 3M 9	36	6F	AL	34.38	33.62	39	13.4	22.2	26	-	16	0.045	B594
40 3M 9	40	6F	AL	38.20	37.44	42	13.4	22.2	28	-	18	0.055	B665
44 3M 9	44	6F	AL	42.02	41.26	48	13.4	22.2	33	-	20	0.074	B756
48 3M 9	48	6	AL	45.84	45.08	-	13.4	22.2	33	8	20	0.074	B792
60 3M 9	60	6	AL	57.30	56.54	-	13.4	22.2	33	8	20	0.106	B1,079
72 3M 9	72	6	AL	68.75	67.99	-	13.4	22.2	33	8	20	0.145	B1,584

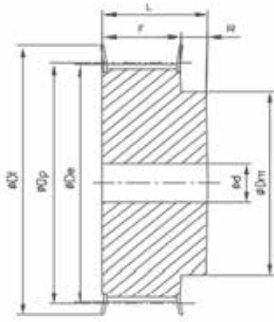

Ausf. 6F

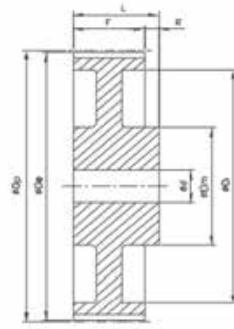

Ausf. 6W

รายละเอียด	จำนวนฟัน	ชนิด	วัสดุ	Dp (มม.)	De (มม.)	Df (มม.)	F (มม.)	L (มม.)	Dm (มม.)	Di (มม.)	รูปร่างใน d (มม.)	ขนาดรูคว้านใหญ่สุด dMAX	น้ำหนัก มู่เลย์ (กก.)	ราคา	
5M -พิทช์ฟัน 5 มม. สำหรับสายพานกว้าง 9 มม.															
12 5M 9	12	6F	ST	19.10	17.96	23	-	14.5	20	12	-	7	0.028	฿378	
14 5M 9	14	6F	ST	22.28	21.14	25	-	14.5	20	13	-	8	0.034	฿386	
15 5M 9	15	6F	ST	23.87	22.73	28	-	14.5	20	16	-	10	0.042	฿396	
16 5M 9	16	6F	ST	25.46	24.32	28	-	14.5	20	16.2	-	10	0.050	฿404	
18 5M 9	18	6F	ST	28.65	27.51	32	-	14.5	20	20	-	12	0.070	฿414	
20 5M 9	20	6F	ST	31.83	30.69	36	-	14.5	22.5	23	-	14	0.094	฿424	
21 5M 9	21	6F	ST	33.42	32.28	38	-	14.5	22.5	24	-	14	0.110	฿432	
22 5M 9	22	6F	ST	35.01	33.87	39	-	14.5	22.5	25.5	-	14	0.118	฿450	
24 5M 9	24	6F	ST	38.20	37.06	42	-	14.5	22.5	27	-	16	0.145	฿485	
26 5M 9	26	6F	ST	41.38	40.24	44	-	14.5	22.5	30	-	18	0.170	฿540	
28 5M 9	28	6F	ST	44.56	43.42	48	-	14.5	22.5	30.5	-	18	0.200	฿566	
30 5M 9	30	6F	ST	47.75	46.61	51	-	14.5	22.5	35	-	20	0.236	฿648	
32 5M 9	32	6F	ST	50.93	49.79	54	-	14.5	22.5	38	8	22	0.270	฿683	
36 5M 9	36	6F	ST	57.30	56.16	60	-	14.5	22.5	38	8	22	0.324	฿792	
40 5M 9	40	6F	ST	63.66	62.52	71	-	14.5	22.5	38	8	22	0.400	฿900	
44 5M 9	44	6W	AL	70.03	68.89	-	54	14.5	25.5	38	8	22	0.170	฿1,403	
48 5M 9	48	6W	AL	76.39	75.25	-	61	14.5	25.5	45	8	25	0.182	฿1,619	
60 5M 9	60	6W	AL	95.49	94.35	-	80	14.5	25.5	45	8	25	0.230	฿2,339	
72 5M 9	72	6W	AL	114.59	113.45	-	100	14.5	25.5	45	8	25	0.270	฿3,329	
5M -พิทช์ฟัน 5 มม. สำหรับสายพานกว้าง 15 มม.															
12 5M 15	12	6F	ST	19.10	17.96	23	-	20.5	20.5	13	-	7	0.034	฿404	
14 5M 15	14	6F	ST	22.28	21.14	25	-	20.5	20.5	14	-	8	0.046	฿414	
15 5M 15	15	6F	ST	23.87	22.73	28	-	20.5	20.5	16	-	10	0.056	฿424	
16 5M 15	16	6F	ST	25.46	24.32	28	-	20.5	20.5	16.5	-	10	0.064	฿432	
18 5M 15	18	6F	ST	28.65	27.51	32	-	20.5	20.5	20	-	12	0.086	฿450	
20 5M 15	20	6F	ST	31.83	30.69	36	-	20.5	20.5	23	-	14	0.112	฿485	
21 5M 15	21	6F	ST	33.42	32.28	38	-	20.5	20.5	24	-	14	0.130	฿503	
22 5M 15	22	6F	ST	35.01	33.87	39	-	20.5	20.5	25.5	-	14	0.140	฿523	
24 5M 15	24	6F	ST	38.20	37.06	42	-	20.5	20.5	27	-	16	0.180	฿577	
26 5M 15	26	6F	ST	41.38	40.24	44	-	20.5	20.5	30	-	18	0.220	฿648	
28 5M 15	28	6F	ST	44.56	43.42	48	-	20.5	20.5	30.5	-	18	0.250	฿693	
30 5M 15	30	6F	ST	47.75	46.61	51	-	20.5	20.5	35	-	20	0.300	฿739	
32 5M 15	32	6F	ST	50.93	49.79	54	-	20.5	20.5	38	8	22	0.350	฿784	
36 5M 15	36	6F	ST	57.30	56.16	60	-	20.5	20.5	38	8	22	0.426	฿900	
40 5M 15	40	6F	ST	63.66	62.52	71	-	20.5	20.5	38	8	22	0.520	฿1,007	
44 5M 15	44	6W	AL	70.03	68.89	-	54	20.5	20.5	38	8	22	0.225	฿1,619	
48 5M 15	48	6W	AL	76.39	75.25	-	61	20.5	20.5	38	8	25	0.187	฿1,791	
60 5M 15	60	6W	AL	95.49	94.35	-	80	20.5	20.5	50	8	25	0.305	฿2,700	
72 5M 15	72	6W	AL	114.59	113.45	-	100	20.5	20.5	50	8	25	0.375	฿3,779	



รายละเอียด	จำนวน ฟัน	ชนิด	วัสดุ	Dp (มม.)	De (มม.)	Df (มม.)	F (มม.)	L (มม.)	Dm (มม.)	Di (มม.)	รูปร่างใน d (มม.)	ขนาดรู คว้านใหญ่สุด dMAX	น้ำหนัก มู่เลย์ (กก.)	ราคา
5M - พีทซ์ฟัน 5 มม. สำหรับสายพานกว้าง 25 มม.														
12 5M 25	12	6F	ST	19.10	17.96	23	-	30.5	36	12	-	7	0.050	฿442
14 5M 25	14	6F	ST	22.28	21.14	25	-	30.5	36	13	-	8	0.070	฿485
15 5M 25	15	6F	ST	23.87	22.73	28	-	30.5	36	16	-	10	0.080	฿531
16 5M 25	16	6F	ST	25.46	24.32	28	-	30.5	36	16.5	-	10	0.100	฿540
18 5M 25	18	6F	ST	28.65	27.51	32	-	30.5	36	20	-	12	0.120	฿549
20 5M 25	20	6F	ST	31.83	30.69	36	-	30.5	36	23	-	14	0.160	฿577
21 5M 25	21	6F	ST	33.42	32.28	38	-	30.5	38.5	24	-	14	0.190	฿594
22 5M 25	22	6F	ST	35.01	33.87	39	-	30.5	38.5	25.5	-	14	0.210	฿630
24 5M 25	24	6F	ST	38.20	37.06	42	-	30.5	38.5	27	-	16	0.250	฿720
26 5M 25	26	6F	ST	41.38	40.24	44	-	30.5	38.5	30	-	18	0.300	฿810
28 5M 25	28	6F	ST	44.56	43.42	48	-	30.5	38.5	30.5	-	18	0.350	฿900
30 5M 25	30	6F	ST	47.75	46.61	51	-	30.5	38.5	35	-	20	0.420	฿944
32 5M 25	32	6F	ST	50.93	49.79	54	-	30.5	38.5	38	8	22	0.480	฿990
36 5M 25	36	6F	ST	57.30	56.16	60	-	30.5	38.5	38	8	22	0.590	฿1,171
40 5M 25	40	6F	ST	63.66	62.52	71	-	30.5	38.5	38	8	22	0.740	฿1,305
44 5M 25	44	6W	AL	70.03	68.89	-	54	30.5	40	38	8	22	0.320	฿2,070
48 5M 25	48	6W	AL	76.39	75.25	-	61	30.5	40	45	8	25	0.275	฿2,339
60 5M 25	60	6W	AL	95.49	94.35	-	80	30.5	40	45	8	25	0.435	฿3,509
72 5M 25	72	6W	AL	114.59	113.45	-	100	30.5	40	45	8	25	0.525	฿4,770

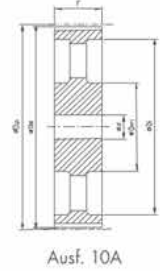
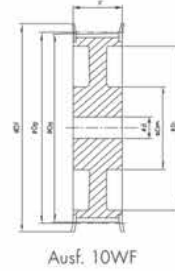
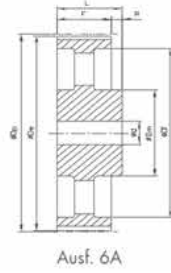
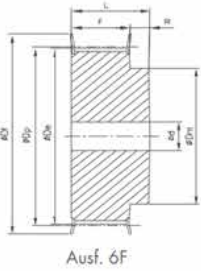

รายละเอียด	จำนวนฟัน	ชนิด	วัสดุ	Dp (มม.)	De (มม.)	Df (มม.)	F (มม.)	L (มม.)	Dm (มม.)	Di (มม.)	รูปร่างใน d (มม.)	ขนาดรูกลวงใหญ่สุด dMAX	น้ำหนัก มู่เลย์ (กก.)	ราคา
8M - พีทซ์ฟัน 8 มม. สำหรับสายพานกว้าง 20 มม.														
22 8M 20	22	6F	ST	56.02	54.65	60	28	38	43	-	12	30	0.520	฿1,061
24 8M 20	24	6F	ST	61.12	59.75	66	28	38	45	-	12	30	0.620	฿1,223
26 8M 20	26	6F	ST	66.21	64.84	70	28	38	48	-	12	35	0.740	฿1,368
28 8M 20	28	6F	ST	71.30	70.08	75	28	38	50	-	15	35	0.840	฿1,512
30 8M 20	30	6F	ST	76.39	75.13	83	28	38	55	-	15	35	1.000	฿1,746
32 8M 20	32	6F	ST	81.49	80.16	87	28	38	60	-	15	40	1.170	฿1,916
34 8M 20	34	6F	ST	86.58	85.22	91	28	38	70	-	15	45	1.370	฿2,070
36 8M 20	36	6F	ST	91.67	90.30	97	28	38	75	-	15	45	1.570	฿2,250
38 8M 20	38	6F	ST	96.77	95.39	102	28	38	75	-	15	45	1.720	฿2,429
40 8M 20	40	6F	ST	101.86	100.49	106	28	38	75	-	15	45	1.890	฿3,060
44 8M 20	44	6F	ST	112.05	110.67	120	28	38	75	-	15	45	2.260	฿3,528
48 8M 20	48	6F	ST	122.23	120.86	127	28	38	75	-	15	45	2.630	฿3,959
56 8M 20	56	6WF	ST	142.60	141.23	150	28	38	80	116	15	45	2.810	฿4,859
64 8M 20	64	6WF	ST	162.97	161.60	168	28	38	80	137	15	45	3.230	฿5,760
72 8M 20	72	6WF	ST	183.35	181.97	192	28	38	80	158	15	45	3.770	฿7,199
80 8M 20	80	6W	GG	203.72	202.35	-	28	38	90	180	15	50	4.180	฿7,379
90 8M 20	90	6A	GG	229.18	227.81	-	28	38	90	204	15	50	4.200	฿8,548
112 8M 20	112	6A	GG	285.21	283.83	-	28	38	90	254	18	50	5.700	฿10,079
144 8M 20	144	6A	GG	366.69	365.32	-	28	38	90	336	20	50	7.500	฿15,747
168 8M 20	168	6A	GG	427.81	426.44	-	28	38	100	400	20	55	10.000	฿22,495
192 8M 20	192	6A	GG	488.92	487.55	-	28	38	100	460	20	55	12.000	฿28,073
8M - พีทซ์ฟัน 8 มม. สำหรับสายพานกว้าง 30 มม.														
22 8M 30	22	6F	ST	56.02	54.65	60	38	48	43	-	12	30	0.660	฿1,261
24 8M 30	24	6F	ST	61.12	59.75	66	38	48	45	-	12	30	0.800	฿1,441
26 8M 30	26	6F	ST	66.21	64.84	70	38	48	48	-	12	35	0.940	฿1,584
28 8M 30	28	6F	ST	71.30	70.08	75	38	48	50	-	15	35	1.080	฿1,870
30 8M 30	30	6F	ST	76.39	75.13	83	38	48	55	-	15	35	1.280	฿2,114
32 8M 30	32	6F	ST	81.49	80.16	87	38	48	60	-	15	40	1.500	฿2,339
34 8M 30	34	6F	ST	86.58	85.22	91	38	48	70	-	15	45	1.750	฿2,609
36 8M 30	36	6F	ST	91.67	90.30	97	38	48	75	-	15	45	2.000	฿2,880
38 8M 30	38	6F	ST	96.77	95.39	102	38	48	75	-	15	45	2.210	฿3,060
40 8M 30	40	6F	ST	101.86	100.49	106	38	48	75	-	15	45	2.430	฿3,779
44 8M 30	44	6F	ST	112.05	110.67	120	38	48	75	-	15	45	2.930	฿4,408
48 8M 30	48	6F	ST	122.23	120.86	128	38	48	75	-	15	45	3.440	฿4,949
56 8M 30	56	6WF	ST	142.60	141.23	150	38	48	90	116	15	50	4.030	฿6,479
64 8M 30	64	6WF	ST	162.97	161.60	168	38	48	90	137	15	50	4.620	฿7,737
72 8M 30	72	6WF	ST	183.35	181.97	192	38	48	95	158	15	50	5.540	฿8,998
80 8M 30	80	6W	GG	203.72	202.35	-	38	48	100	180	15	55	5.940	฿10,079
90 8M 30	90	6A	GG	229.18	227.81	-	38	48	100	204	15	55	6.150	฿10,617
112 8M 30	112	6A	GG	285.21	283.83	-	38	48	100	254	18	55	6.800	฿14,397
144 8M 30	144	6A	GG	366.69	365.32	-	38	48	100	336	20	55	9.300	฿19,795
168 8M 30	168	6A	GG	427.81	426.44	-	38	48	100	400	20	55	11.400	฿26,995
192 8M 30	192	6A	GG	488.92	487.55	-	38	48	100	460	20	55	16.000	฿33,292



รายละเอียด	จำนวน ฟัน	ชนิด	วัสดุ	Dp (มม.)	De (มม.)	Df (มม.)	F (มม.)	L (มม.)	Dm (มม.)	Di (มม.)	รูปร่างใบ d (มม.)	ขนาดรู คว้านใหญ่สุด dMAX	น้ำหนัก มู่เลย์ (กก.)	ราคา
8M - พัดซ์ฟัน 8 มม. สำหรับสายพานกว้าง 50 มม.														
22 8M 50	22	6F	ST	56.02	54.65	60	60	70	43	-	12	30	1.000	฿1,708
24 8M 50	24	6F	ST	61.12	59.75	66	60	70	45	-	12	30	1.200	฿1,890
26 8M 50	26	6F	ST	66.21	64.84	70	60	70	48	-	15	35	1.500	฿2,160
28 8M 50	28	6F	ST	71.30	70.08	75	60	70	50	-	15	35	1.670	฿2,519
30 8M 50	30	6F	ST	76.39	75.13	83	60	70	55	-	15	35	1.970	฿2,880
32 8M 50	32	6F	ST	81.49	80.16	87	60	70	60	-	15	40	2.270	฿3,240
34 8M 50	34	6F	ST	86.58	85.22	91	60	70	70	-	15	45	2.690	฿3,599
36 8M 50	36	6F	ST	91.67	90.30	97	60	70	75	-	15	45	2.970	฿3,959
38 8M 50	38	6F	ST	96.77	95.39	102	60	70	75	-	15	45	3.230	฿4,247
40 8M 50	40	6F	ST	101.86	100.49	106	60	70	75	-	18	45	3.500	฿5,219
44 8M 50	44	6F	ST	112.05	110.67	120	60	70	75	-	18	45	3.900	฿6,120
48 8M 50	48	6F	ST	122.23	120.86	128	60	70	75	-	18	45	4.300	฿7,108
56 8M 50	56	10WF	ST	142.60	141.23	150	60	60	80	116	18	50	5.000	฿8,567
64 8M 50	64	10WF	ST	162.97	161.60	168	60	60	80	137	18	55	5.600	฿10,798
72 8M 50	72	10WF	ST	183.35	181.97	192	60	60	80	158	18	55	6.800	฿12,598
80 8M 50	80	10W	GG	203.72	202.35	-	60	60	110	180	18	60	6.900	฿13,677
90 8M 50	90	10A	GG	229.18	227.81	-	60	60	110	204	18	60	8.600	฿15,747
112 8M 50	112	10A	GG	285.21	283.83	-	60	60	110	254	18	60	9.600	฿19,795
144 8M 50	144	10A	GG	366.69	365.32	-	60	60	110	336	20	60	13.800	฿28,073
168 8M 50	168	10A	GG	427.81	426.44	-	60	60	120	400	20	65	16.000	฿40,493
192 8M 50	192	10A	GG	488.92	487.55	-	60	60	130	460	20	70	22.400	฿49,489
8M - พัดซ์ฟัน 8 มม. สำหรับสายพานกว้าง 85 มม.														
22 8M 85	22	6F	ST	56.02	54.65	60	95	105	43	-	12	30	1.550	฿2,519
24 8M 85	24	6F	ST	61.12	59.75	66	95	105	45	-	12	30	1.900	฿2,880
26 8M 85	26	6F	ST	66.21	64.84	70	95	105	50	-	15	35	2.250	฿3,240
28 8M 85	28	6F	ST	71.30	70.08	75	95	105	50	-	15	35	2.550	฿3,599
30 8M 85	30	6F	ST	76.39	75.13	83	95	105	55	-	15	35	3.000	฿4,139
32 8M 85	32	6F	ST	81.49	80.16	87	95	105	60	-	15	40	3.570	฿4,770
34 8M 85	34	6F	ST	86.58	85.22	91	95	105	70	-	15	45	4.000	฿5,129
36 8M 85	36	6F	ST	91.67	90.30	97	95	105	70	-	15	45	4.500	฿5,669
38 8M 85	38	6F	ST	96.77	95.39	102	95	105	75	-	15	45	4.900	฿6,299
40 8M 85	40	6F	ST	101.86	100.49	106	95	105	75	-	18	45	5.200	฿7,919
44 8M 85	44	6F	ST	112.05	110.67	120	95	105	75	-	18	45	6.600	฿9,178
48 8M 85	48	6F	ST	122.23	120.86	128	95	105	80	-	18	45	7.600	฿10,798
56 8M 85	56	6F	ST	142.60	141.23	150	95	105	80	-	18	50	9.800	฿14,397
64 8M 85	64	10WF	ST	162.97	161.60	168	95	95	100	137	20	55	10.400	฿15,296
72 8M 85	72	10WF	ST	183.35	181.97	192	95	95	110	158	20	60	11.400	฿19,075
80 8M 85	80	10W	GG	203.72	202.35	-	95	95	110	180	20	60	11.100	฿21,596
90 8M 85	90	10A	GG	229.18	227.81	-	95	95	110	204	20	60	13.200	฿23,845
112 8M 85	112	10A	GG	285.21	283.83	-	95	95	110	254	24	60	16.300	฿30,594
144 8M 85*	144	10A	GG	366.69	365.32	-	95	95	120	336	24	65	21.500	฿44,992
168 8M 85*	168	10A	GG	427.81	426.44	-	95	95	120	400	24	65	26.100	฿63,347
192 8M 85*	192	10A	GG	488.92	487.55	-	95	95	130	460	24	70	30.600	฿80,982

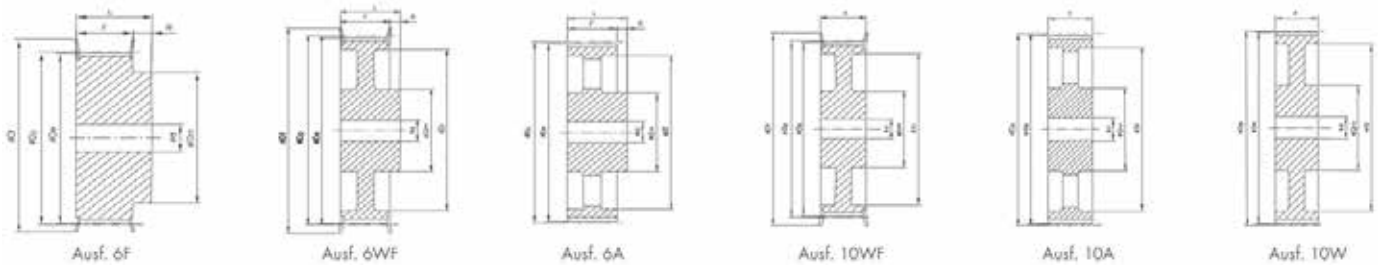

รายละเอียด	จำนวนฟัน	ชนิด	วัสดุ	Dp (มม.)	De (มม.)	Df (มม.)	F (มม.)	L (มม.)	Dm (มม.)	Di (มม.)	รูปร่างใน d (มม.)	ขนาดรัศมีภายในสูงสุด dMAX	น้ำหนัก มุ่เลย์ (กก.)	ราคา
14M - พิตซ์ฟัน 14 มม. สำหรับสายพานกว้าง 40 มม.														
28 14M 40	28	6F	ST	124.78	122.12	128	54	69	100	-	24	60	4.730	฿7,108
29 14M 40	29	6F	ST	129.23	126.57	138	54	69	100	-	24	60	5.090	฿8,460
30 14M 40	30	6F	ST	133.69	130.99	138	54	69	100	-	24	60	5.450	฿8,638
32 14M 40	32	6F	ST	142.60	139.88	154	54	69	100	-	24	70	6.170	฿9,807
34 14M 40	34	6F	ST	151.52	148.79	160	54	69	100	-	24	70	6.880	฿10,978
36 14M 40	36	6F	ST	160.43	157.68	168	54	69	100	-	24	70	7.600	฿11,338
38 14M 40	38	6F	ST	169.34	166.60	183	54	69	120	-	24	70	8.280	฿12,777
40 14M 40	40	6F	ST	178.25	175.49	188	54	69	120	-	24	70	9.260	฿15,116
44 14M 40	44	6F	ST	196.08	193.28	211	54	69	120	-	24	70	10.320	฿16,647
48 14M 40	48	6WF	GG	213.90	211.11	226	54	69	135	170	24	70	11.500	฿19,795
56 14M 40	56	6WF	GG	249.55	246.76	256	54	69	135	207	28	70	13.050	฿22,946
64 14M 40	64	6WF	GG	285.21	282.41	296	54	69	135	240	28	70	14.400	฿28,073
72 14M 40	72	6A	GG	320.86	318.06	-	54	69	135	280	28	70	16.900	฿28,344
80 14M 40	80	6A	GG	356.51	353.71	-	54	69	135	314	28	70	18.500	฿29,244
90 14M 40	90	6A	GG	401.07	398.28	-	54	69	135	358	28	70	20.000	฿35,543
112 14M 40*	112	6A	GG	499.11	496.32	-	54	69	135	456	28	70	26.700	฿50,928
144 14M 40*	144	6A	GG	641.71	638.92	-	54	69	135	600	28	70	35.000	฿85,374
168 14M 40*	168	6A	GG	748.66	745.87	-	54	69	135	706	28	70	44.200	฿107,976
192 14M 40*	192	6A	GG	855.62	852.82	-	54	69	135	813	28	70	52.200	฿134,970
216 14M 40*	216	6A	GG	962.57	959.76	-	54	69	150	920	28	80	60.000	฿211,454
14M - พิตซ์ฟัน 14 มม. สำหรับสายพานกว้าง 55 มม.														
28 14M 55	28	6F	ST	124.78	122.12	128	70	85	100	-	24	60	5.600	฿8,820
29 14M 55	29	6F	ST	129.23	126.57	138	70	85	100	-	24	60	6.100	฿10,348
30 14M 55	30	6F	ST	133.69	130.99	138	70	85	100	-	24	60	6.600	฿10,798
32 14M 55	32	6F	ST	142.60	139.88	154	70	85	100	-	24	70	7.600	฿11,698
34 14M 55	34	6F	ST	151.52	148.79	160	70	85	100	-	24	70	8.600	฿13,947
36 14M 55	36	6F	ST	160.43	157.68	168	70	85	100	-	24	70	9.600	฿14,397
38 14M 55	38	6F	ST	169.34	166.60	183	70	85	120	-	24	70	10.800	฿15,747
40 14M 55	40	6F	ST	178.25	175.49	188	70	85	120	-	24	70	11.200	฿17,636
44 14M 55	44	6F	ST	196.08	193.28	211	70	85	120	-	24	70	12.500	฿20,695
48 14M 55	48	10WF	GG	213.90	211.11	226	70	70	135	170	24	70	13.700	฿21,596
56 14M 55	56	10WF	GG	249.55	246.76	256	70	70	135	207	28	70	14.500	฿24,296
64 14M 55	64	10WF	GG	285.21	282.41	296	70	70	135	240	28	70	15.600	฿30,594
72 14M 55	72	10A	GG	320.86	318.06	-	70	70	135	280	28	70	18.500	฿31,493
80 14M 55	80	10A	GG	356.51	353.71	-	70	70	135	314	28	70	20.000	฿35,631
90 14M 55	90	10A	GG	401.07	398.28	-	70	70	135	358	28	70	22.600	฿42,399
112 14M 55*	112	10A	GG	499.11	496.32	-	70	70	135	456	28	70	29.500	฿62,626
144 14M 55*	144	10A	GG	641.71	638.92	-	70	70	135	600	28	70	39.000	฿94,479
168 14M 55*	168	10A	GG	748.66	745.87	-	70	70	135	706	28	70	48.500	฿121,473
192 14M 55*	192	10A	GG	855.62	852.82	-	70	70	135	813	28	70	57.800	฿165,564
216 14M 55*	216	10A	GG	962.57	959.76	-	70	70	150	920	28	80	67.000	฿231,430



รายละเอียด	จำนวน ฟัน	ชนิด	วัสดุ	Dp (มม.)	De (มม.)	Df (มม.)	F (มม.)	L (มม.)	Dm (มม.)	Di (มม.)	รูเฟลาใน d (มม.)	ขนาดรู คว้านใหญ่สุด dMAX	น้ำหนัก มู่เลย์ (กก.)	ราคา
14M - พิตช์ฟัน 14 มม. สำหรับสายพานกว้าง 85 มม.														
28 14M 85	28	6F	ST	124.78	122.12	128	102	202	100	-	24	60	7.700	฿12,598
29 14M 85	29	6F	GG	129.23	126.57	138	102	117	100	-	24	60	8.400	฿13,947
30 14M 85	30	6F	GG	133.69	130.99	138	102	117	100	-	24	60	9.100	฿14,397
32 14M 85	32	6F	GG	142.60	139.88	154	102	117	100	-	24	60	10.500	฿15,837
34 14M 85	34	6F	GG	151.52	148.79	160	102	117	100	-	24	70	11.900	฿17,547
36 14M 85	36	6F	GG	160.43	157.68	168	102	117	100	-	32	70	13.200	฿18,447
38 14M 85	38	6F	GG	169.34	166.60	183	102	117	120	-	32	70	15.150	฿21,416
40 14M 85	40	6F	GG	178.25	175.49	188	102	117	135	-	32	70	17.100	฿23,845
44 14M 85	44	6F	GG	196.08	193.28	211	102	117	135	-	32	70	23.300	฿27,354
48 14M 85	48	6F	GG	213.90	211.11	226	102	117	150	-	32	80	25.000	฿31,944
56 14M 85	56	10WF	GG	249.55	246.76	256	102	102	150	207	32	80	25.000	฿35,992
64 14M 85	64	10WF	GG	285.21	282.41	296	102	102	150	242	32	80	28.200	฿42,290
72 14M 85	72	10A	GG	320.86	318.06	-	102	102	150	278	32	80	28.800	฿43,191
80 14M 85	80	10A	GG	356.51	353.71	-	102	102	150	314	32	80	30.100	฿53,089
90 14M 85	90	10A	GG	401.07	398.28	-	102	102	150	358	32	80	33.000	฿58,487
112 14M 85*	112	10A	GG	499.11	496.32	-	102	102	150	456	32	80	41.800	฿90,431
144 14M 85*	144	10A	GG	641.71	638.92	-	102	102	150	600	32	80	52.400	฿136,769
168 14M 85*	168	10A	GG	748.66	745.87	-	102	102	150	706	32	80	60.300	฿193,458
192 14M 85*	192	10A	GG	855.62	852.82	-	102	102	165	813	32	90	70.200	฿238,448
216 14M 85*	216	10A	GG	962.57	959.77	-	102	102	160	920	32	90	81.000	฿337,426
14M - พิตช์ฟัน 14 มม. สำหรับสายพานกว้าง 115 มม.														
28 14M 115	28	6F	GG	124.78	122.12	128	133	148	100	-	32	60	9.200	฿15,296
29 14M 115	29	6F	GG	129.23	126.57	138	133	148	100	-	32	60	10.200	฿16,647
30 14M 115	30	6F	GG	133.69	130.99	138	133	148	100	-	32	60	11.200	฿17,996
32 14M 115	32	6F	GG	142.60	139.88	154	133	148	100	-	32	60	13.200	฿19,435
34 14M 115	34	6F	GG	151.52	148.79	160	133	148	100	-	32	70	14.800	฿21,236
36 14M 115	36	6F	GG	160.43	157.68	168	133	148	120	-	32	70	16.600	฿22,782
38 14M 115	38	6F	GG	169.34	166.60	183	133	148	120	-	32	70	19.200	฿26,274
40 14M 115	40	6F	GG	178.25	175.49	188	133	148	135	-	32	70	22.100	฿29,694
44 14M 115	44	6F	GG	196.08	193.28	211	133	148	140	-	32	80	28.000	฿34,193
48 14M 115	48	6F	GG	213.90	211.11	226	133	148	150	-	32	80	35.000	฿39,592
56 14M 115	56	6F	GG	249.55	246.76	256	133	148	150	-	32	80	44.200	฿53,988
64 14M 115	64	10WF	GG	285.21	282.41	296	133	133	150	240	32	80	36.800	฿56,688
72 14M 115	72	10A	GG	320.86	318.06	-	133	133	150	278	32	80	36.100	฿59,387
80 14M 115	80	10A	GG	356.51	353.71	-	133	133	150	314	32	80	38.600	฿71,535
90 14M 115	90	10A	GG	401.07	398.28	-	133	133	150	358	32	80	41.000	฿80,982
112 14M 115*	112	10A	GG	499.11	496.32	-	133	133	150	456	32	80	54.400	฿116,075
144 14M 115*	144	10A	GG	641.71	638.92	-	133	133	165	600	32	90	67.800	฿172,763
168 14M 115*	168	10A	GG	748.66	745.87	-	133	133	165	706	32	90	75.800	฿224,952
192 14M 115*	192	10A	GG	855.62	852.82	-	133	133	165	813	32	90	88.300	฿314,931
216 14M 115*	216	10A	GG	962.57	959.77	-	133	133	165	920	32	90	98.000	฿404,912



รายละเอียด	จำนวนฟัน	ชนิด	วัสดุ	Dp (มม.)	De (มม.)	Df (มม.)	F (มม.)	L (มม.)	Dm (มม.)	Di (มม.)	รูปร่างใบ d (มม.)	ขนาดรูคว้านใบสูงสุด dMAX	น้ำหนักมู่เลย์ (กก.)	ราคา	
14M - พิเศษฟัน 14 มม. สำหรับสายพานกว้าง 170 มม.															
28 14M 170*	28	6F	GG	124.78	122.12	128	187	202	100	-	32	60	13.800	฿17,097	
29 14M 170*	29	6F	GG	129.23	126.57	138	187	202	100	-	32	60	14.200	฿18,896	
30 14M 170*	30	6F	GG	133.69	130.99	138	187	202	100	-	32	60	15.600	฿21,596	
32 14M 170*	32	6F	GG	142.60	139.88	154	187	202	100	-	32	60	18.100	฿24,296	
34 14M 170*	34	6F	GG	151.52	148.79	160	187	202	100	-	32	60	20.400	฿27,446	
36 14M 170*	36	6F	GG	160.43	157.68	168	187	202	100	-	32	70	23.500	฿30,594	
38 14M 170*	38	6F	GG	169.34	166.60	183	187	202	120	-	32	70	26.500	฿32,844	
40 14M 170*	40	6F	GG	178.25	175.49	188	187	202	135	-	32	85	30.100	฿35,093	
44 14M 170*	44	6F	GG	196.08	193.28	211	187	202	140	-	32	85	37.800	฿43,191	
48 14M 170*	48	6F	GG	213.90	211.11	226	187	202	150	-	32	85	44.500	฿53,089	
56 14M 170*	56	6F	ST	249.55	246.76	256	187	202	150	-	32	85	61.000	฿70,184	
64 14M 170*	64	10WF	GG	285.21	282.41	296	187	187	150	240	32	100	81.000	฿95,829	
72 14M 170*	72	10A	GG	320.86	318.06	-	187	187	150	278	32	100	61.400	฿103,477	
80 14M 170*	80	10A	GG	356.51	353.71	-	187	187	150	314	32	100	65.000	฿112,475	
90 14M 170*	90	10A	GG	401.07	398.28	-	187	187	150	358	38	100	68.000	฿124,172	
112 14M 170*	112	10A	GG	499.11	496.32	-	187	187	165	456	38	110	87.500	฿157,465	
144 14M 170*	144	10A	GG	641.71	638.92	-	187	187	165	600	38	120	114.800	฿242,947	
168 14M 170*	168	10A	GG	748.66	745.87	-	187	187	165	706	38	120	125.000	฿305,934	
192 14M 170*	192	10A	GG	855.62	852.82	-	187	187	165	813	38	120	136.400	฿377,917	
216 14M 170*	216	10A	GG	962.57	959.76	-	187	187	165	920	38	120	147.000	฿512,889	

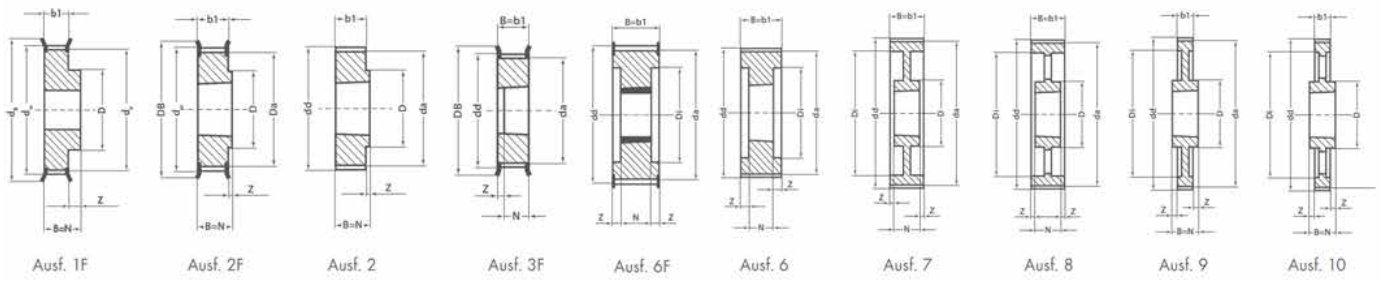

รายละเอียด	จำนวนฟัน	ชนิด	วัสดุ	dd (มม.)	da (มม.)	DB (มม.)	b1 (มม.)	B (มม.)	N (มม.)	D (มม.)	Di (มม.)	Z (มม.)	ขนาดรูคว้านใหญ่สุด Dmax- (mm)	เทปอริยู	น้ำหนักมูเลย์ไม่รวมบูช (กก.)	ราคามูเลย์ไม่รวมบูช
8MDC - พิตซ์ฟัน 8 มม. สำหรับสายพานกว้าง 12 มม.																
TB 25 8MDC 12	25	2F	ST	63.66	62.06	70	20	22	22	49	-	-	28	1108	0.300	฿3,599
TB 28 8MDC 12	28	2F	ST	71.30	69.70	75	20	22	22	56	-	-	28	1108	0.400	฿3,959
TB 30 8MDC 12	30	2F	ST	76.39	74.79	83	20	25	25	60	-	-	32	1210	0.400	฿4,228
TB 32 8MDC 12	32	2F	ST	81.49	79.89	87	20	25	25	66	-	-	42	1610	0.400	฿4,499
TB 34 8MDC 12	34	2F	ST	86.58	84.98	91	20	25	25	68	-	-	42	1610	0.500	฿4,859
TB 36 8MDC 12	36	2F	ST	91.67	90.07	97	20	25	25	74	-	-	42	1610	0.600	฿5,219
TB 38 8MDC 12	38	2F	ST	96.77	95.17	102	20	25	25	80	-	-	42	1610	0.700	฿5,849
TB 40 8MDC 12	40	2F	ST	101.86	100.26	106	20	25	25	85	-	-	42	1610	0.900	฿6,120
TB 45 8MDC 12	45	2F	ST	114.59	112.99	120	20	32	32	92	-	-	50	2012	1.100	฿7,379
TB 48 8MDC 12	48	2F	ST	122.23	120.63	128	20	32	32	100	-	-	50	2012	1.500	฿8,099
TB 50 8MDC 12	50	2F	ST	127.32	125.72	135	20	32	32	104	-	-	50	2012	1.600	฿8,548
TB 56 8MDC 12	56	2F	ST	142.60	141.00	150	20	32	32	104	-	-	50	2012	2.100	฿9,898
TB 60 8MDC 12	60	2F	ST	152.79	151.19	158	20	32	32	111	-	-	50	2012	2.400	฿11,248
TB 64 8MDC 12	64	2F	ST	162.97	161.37	168	20	32	32	111	-	-	50	2012	2.700	฿12,598
TB 75 8MDC 12	75	2	GG	190.99	189.39	-	20	32	32	111	-	-	50	2012	4.600	฿14,397
TB 80 8MDC 12	80	2	GG	203.72	202.12	-	20	32	32	111	-	-	50	2012	5.100	฿16,377
TB 90 8MDC 12	90	2	GG	229.18	227.58	-	20	-	-	111	-	-	50	2012	6.400	฿17,097
8MDC - พิตซ์ฟัน 8 มม. สำหรับสายพานกว้าง 21 มม.																
TB 25 8MDC 21	25	3F	ST	63.66	62.06	70	30	30	22	-	-	8	28	1108	0.400	฿3,959
TB 28 8MDC 21	28	3F	ST	71.30	69.70	75	30	30	25	-	-	5	32	1210	0.400	฿4,228
TB 30 8MDC 21	30	3F	ST	76.39	74.79	86	30	30	25	-	-	5	32	1210	0.600	฿4,588
TB 32 8MDC 21	32	3F	ST	81.49	79.89	90	30	30	25	-	-	5	42	1610	0.500	฿4,949
TB 34 8MDC 21	34	3F	ST	86.58	84.98	91	30	30	25	-	-	5	42	1610	0.600	฿5,399
TB 36 8MDC 21	36	3F	ST	91.67	90.07	98	30	30	25	-	-	5	42	1610	0.700	฿5,849
TB 38 8MDC 21	38	3F	ST	96.77	95.17	106	30	30	25	-	-	5	42	1610	1.000	฿6,479
TB 40 8MDC 21	40	3F	ST	101.86	100.26	111	30	30	25	-	-	5	42	1610	1.100	฿6,927
TB 45 8MDC 21	45	2F	ST	114.59	112.99	119	30	32	32	92	-	-	50	2012	1.300	฿7,648
TB 48 8MDC 21	48	2F	ST	122.23	120.63	135	30	32	32	100	-	-	50	2012	1.600	฿8,548
TB 50 8MDC 21	50	2F	ST	127.32	125.72	135	30	32	32	104	-	-	50	2012	1.900	฿8,820
TB 56 8MDC 21	56	2F	ST	142.60	141.00	150	30	32	32	111	-	-	50	2012	2.400	฿10,708
TB 60 8MDC 21	60	2F	ST	152.79	151.19	159	30	45	45	124	-	-	60	2517	3.200	฿13,136
TB 64 8MDC 21	64	2F	ST	162.97	161.37	168	30	45	45	124	-	-	60	2517	3.800	฿13,947
TB 75 8MDC 21	75	2	GG	190.99	189.39	-	30	45	45	124	-	-	60	2517	6.800	฿14,847
TB 80 8MDC 21	80	2	GG	203.72	202.12	-	30	45	45	124	-	-	60	2517	7.600	฿17,097
TB 90 8MDC 21	90	9	GG	229.18	227.58	-	30	45	45	124	198	7.5	60	2517	8.600	฿20,695
TB 112 8MDC 21	112	9	GG	285.21	283.61	-	30	45	45	124	253	7.5	60	2517	12.500	฿25,194
TB 140 8MDC 21	140	10	GG	356.51	354.91	-	30	51	51	150	324	10.5	75	3020	12.800	฿29,694



รายละเอียด	จำนวน ฟัน	ชนิด	วัสดุ	dd (มม.)	da (มม.)	DB (มม.)	b1 (มม.)	B (มม.)	N (มม.)	D (มม.)	Di (มม.)	Z (มม.)	ขนาด ความ ใหญ่สุด Dmax- (mm)	เทเปอร์ บูช	น้ำหนัก มูลีย์ ไม่รวมบูช (กก.)	ราคามูลีย์ ไม่รวมบูช
8MDC - พิตซ์ฟัน 8 มม. สำหรับสายพานกว้าง 36 มม.																
TB 28 8MDC 36	28	3F	ST	71.30	69.70	75	45	45	25	-	-	20	32	1210	0.700	฿5,129
TB 30 8MDC 36	30	3F	ST	76.39	74.79	83	45	45	25	-	-	20	42	1610	0.600	฿5,580
TB 32 8MDC 36	32	3F	ST	81.89	79.89	87	45	45	25	-	-	20	42	1610	0.800	฿6,120
TB 34 8MDC 36	34	3F	ST	86.58	84.98	91	45	45	25	-	-	20	42	1610	1.000	฿6,659
TB 36 8MDC 36	36	3F	ST	91.67	90.07	97	45	45	25	-	-	20	42	1610	1.200	฿7,018
TB 38 8MDC 36	38	3F	ST	96.77	95.17	102	45	45	25	-	-	20	42	1610	1.400	฿7,919
TB 40 8MDC 36	40	3F	ST	101.86	100.26	106	45	45	32	-	-	13	50	2012	1.400	฿8,189
TB 45 8MDC 36	45	3F	ST	114.59	112.99	120	45	45	32	-	-	13	50	2012	1.900	฿9,269
TB 48 8MDC 36	48	3F	ST	122.23	120.63	128	45	45	32	-	-	13	50	2012	2.200	฿10,348
TB 50 8MDC 36	50	3F	ST	127.32	125.72	128	45	45	32	-	-	13	50	2012	2.700	฿10,798
TB 56 8MDC 36	56	3F	ST	142.60	141.00	150	45	45	45	-	-	-	60	2517	3.000	฿13,048
TB 60 8MDC 36	60	3F	ST	152.79	151.19	158	45	45	45	-	-	-	60	2517	3.800	฿14,576
TB 64 8MDC 36	64	3F	ST	162.97	161.37	168	45	45	45	-	-	-	60	2517	4.500	฿16,196
TB 75 8MDC 36	75	2	GG	190.99	189.39	-	45	51	51	150	-	-	75	3020	8.700	฿19,795
TB 80 8MDC 36	80	2	GG	203.72	202.12	-	45	51	51	150	-	-	75	3020	10.000	฿26,634
TB 90 8MDC 36	90	9	GG	229.18	227.58	-	45	51	51	150	197	3	75	3020	10.400	฿26,995
TB 112 8MDC 36	112	9	GG	285.21	283.61	-	45	51	51	150	253	3	75	3020	14.000	฿28,793
TB 140 8MDC 36	140	10	GG	356.51	354.91	-	45	51	51	150	324	3	75	3020	12.000	฿33,292
TB 168 8MDC 36	168	10	GG	427.81	426.21	-	45	65	65	198	396	10	100	3525	23.900	฿52,189
TB 192 8MDC 36	192	10	GG	488.92	487.32	-	45	65	65	198	457	10	100	3525	26.600	฿62,087
8MDC - พิตซ์ฟัน 8 มม. สำหรับสายพานกว้าง 62 มม.																
TB 40 8MDC 62	40	3F	ST	101.86	100.26	106	72	72	32	-	-	40	50	2012	2.100	฿12,598
TB 45 8MDC 62	45	3F	ST	114.59	112.99	120	72	72	32	-	-	40	50	2012	3.300	฿13,497
TB 48 8MDC 62	48	3F	ST	122.23	120.63	128	72	72	45	-	-	27	60	2517	3.900	฿14,397
TB 50 8MDC 62	50	3F	ST	127.32	125.72	135	72	72	45	-	-	27	60	2517	4.700	฿15,747
TB 56 8MDC 62	56	6F	ST	142.60	141.00	149	72	72	45	-	111	13.5	60	2517	5.500	฿16,647
TB 60 8MDC 62	60	6F	ST	152.79	151.19	157	72	72	45	-	121	13.5	60	2517	6.400	฿18,896
TB 64 8MDC 62	64	6F	ST	162.97	161.37	168	72	72	45	-	131	13.5	60	2517	7.200	฿22,046
TB 75 8MDC 62	75	6	GG	190.99	189.39	-	72	72	51	-	159	10.5	75	3020	10.000	฿22,946
TB 80 8MDC 62	80	6	GG	203.72	202.12	-	72	72	51	-	172	10.5	45	3020	11.500	฿26,545
TB 90 8MDC 62	90	6	GG	229.18	227.58	-	72	72	51	-	197	10.5	75	3020	15.000	฿29,244
TB 112 8MDC 62	112	7	GG	285.21	283.61	-	72	72	51	150	253	10.5	75	3020	15.000	฿35,992
TB 140 8MDC 62	140	7	GG	356.51	354.91	-	72	72	65	198	324	3.5	100	3525	24.800	฿56,688
TB 168 8MDC 62	168	8	GG	427.81	426.21	-	72	72	65	198	396	3.5	100	3525	28.400	฿62,986
TB 192 8MDC 62	192	8	GG	488.92	487.32	-	72	72	65	198	457	3.5	100	3525	32.200	฿71,085



รายละเอียด	จำนวน ฟัน	ชนิด	วัสดุ	dd (มม.)	da (มม.)	DB (มม.)	b1 (มม.)	B (มม.)	N (มม.)	D (มม.)	Di (มม.)	Z (มม.)	เทเปอร์ บูซ	น้ำหน้ก เบ้เล่ ไม่รวมบูซ (กก.)	ราคามูเบ้ ไม่รวมบูซ
14MDC -พีทช้ฟัน 14 มม. ส้าหรับสายพานกว้าง 20 มม.															
TB 28 14MDC 20	28	3Fa	Steel	124.78	121.98	128	33	33	32	0	0	0	2012	2.520	On Request
TB 30 14MDC 20	30	3Fa	Steel	133.69	130.89	138	33	33	32	0	0	1.0	2012	2.980	On Request
TB 32 14MDC 20	32	3Fa	Steel	142.60	139.80	154	33	33	32	0	0	1.0	2012	3.470	On Request
TB 34 14MDC 20	34	8F	Steel	151.52	148.72	160	33	45	45	117	0	0.0	2517	4.340	On Request
TB 36 14MDC 20	36	8F	Steel	160.43	157.53	168	33	45	45	117	0	0.0	2517	4.890	On Request
TB 38 14MDC 20	38	8F	Steel	169.34	166.54	183	33	45	45	117	0	0.0	2517	5.480	On Request
TB 40 14MDC 20	40	8F	Steel	178.25	175.45	188	33	45	45	117	0	0.0	2517	6.100	On Request
TB 44 14MDC 20	44	8F	Steel	196.08	193.28	211	33	51	51	144	0	0.0	3020	7.890	On Request
TB 48 14MDC 20	48	8F	Steel	213.90	211.11	226	33	51	51	144	0	0.0	3020	9.350	On Request
TB 50 14MDC 20	50	8F	GG	222.82	220.02	240	33	51	51	144	0	0.0	3020	9.490	On Request
TB 56 14MDC 20	56	7WF	GG	249.55	246.76	256	33	51	51	144	207	9.0	3020	10.670	On Request
TB 60 14MDC 20	60	9	GG	267.38	264.58	0	33	51	51	159	224	9.0	3020	12.660	On Request
TB 64 14MDC 20	64	9	GG	285.21	282.41	0	33	51	51	159	242	9.0	3020	13.880	On Request
TB 72 14MDC 20	72	9	GG	320.86	318.06	0	33	51	51	159	278	9.0	3020	16.530	On Request
TB 80 14MDC 20	80	9	GG	356.51	353.71	0	33	51	51	159	314	9.0	3020	19.470	On Request
TB 90 14MDC 20	90	7A	GG	401.07	398.27	0	33	51	51	159	360	9.0	3020	23.490	On Request
TB 112 14MDC 20	112	7A	GG	499.11	496.31	0	33	51	51	159	456	9.0	3020	34.220	On Request
TB 140 14MDC 20	140	7A	GG	623.89	621.09	0	33	51	51	159	581	9.0	3020	43.260	On Request
14MDC -พีทช้ฟัน 14 มม. ส้าหรับสายพานกว้าง 37 มม.															
TB 28 14MDC 37	28	5F	Steel	124.78	121.98	128	51	51	32	0	88	19.0	2012	3.700	On Request
TB 30 14MDC 37	30	4F	Steel	133.69	130.89	138	51	51	45	0	98	3.0	2517	3.860	On Request
TB 32 14MDC 37	32	4F	Steel	142.60	139.80	154	51	51	45	0	100	3.0	2517	4.600	On Request
TB 34 14MDC 37	34	4F	Steel	151.52	148.72	160	51	51	45	0	109	3.0	2517	5.340	On Request
TB 36 14MDC 37	36	5F	Steel	160.43	157.53	168	51	51	45	0	117	6.0	2517	6.120	On Request
TB 38 14MDC 37	38	5F	Steel	169.34	166.54	183	51	51	45	0	126	6.0	2517	6.960	On Request
TB 40 14MDC 37	40	5F	Steel	178.25	175.45	188	51	51	45	0	135	6.0	2517	7.830	On Request
TB 44 14MDC 37	44	3F	Steel	196.08	193.28	211	51	51	51	0	0	0.0	3020	9.730	On Request
TB 48 14MDC 37	48	3F	Steel	213.90	211.11	226	51	51	51	0	0	0.0	3020	12.000	On Request
TB 50 14MDC 37	50	3F	GG	222.82	220.02	240	51	51	51	0	0	0.0	3020	12.360	On Request
TB 56 14MDC 37	56	3WF	GG	249.55	246.76	256	51	51	51	144	207	0.0	3020	14.180	On Request
TB 60 14MDC 37	60	3W	GG	267.38	264.58	0	51	51	51	159	224	0.0	3020	16.540	On Request
TB 64 14MDC 37	64	3W	GG	285.21	282.41	0	51	51	51	159	242	0.0	3020	18.420	On Request
TB 72 14MDC 37	72	3W	GG	320.86	318.06	0	51	51	51	159	278	0.0	3020	22.520	On Request
TB 80 14MDC 37	80	3W	GG	356.51	353.71	0	51	51	51	159	314	0.0	3020	27.060	On Request
TB 90 14MDC 37	90	3A	GG	401.07	398.27	0	51	51	51	159	360	0.0	3020	33.270	On Request
TB 112 14MDC 37	112	3A	GG	499.11	496.31	0	51	51	51	159	456	0.0	3020	49.850	On Request
TB 140 14MDC 37	140	7A	GG	623.89	621.09	0	51	65	65	206	581	7.0	3525	79.630	On Request
TB 168 14MDC 37	168	7A	GG	748.66	745.87	0	51	65	65	206	706	7.0	3525	94.250	On Request
TB 192 14MDC 37	192	7A	GG	855.61	852.82	0	51	76	76	215	812	12.5	4030	122.630	On Request



รายละเอียด	จำนวน ฟัน	ชนิด	วัสดุ	dd (มม.)	da (มม.)	DB (มม.)	b1 (มม.)	B (มม.)	N (มม.)	D (มม.)	Di (มม.)	Z (มม.)	เทเปอร์ บูช	น้ำหนัก บูเลย์ ไม่รวมบูช (กก.)	ราคา บูเลย์ ไม่รวมบูช
14MDC - พัตช์ฟัน 14 มม. สำหรับสายพานกว้าง 68 มม.															
TB 44 14MDC 68	44	4F	Steel	196.08	193.28	211	84	84	51	0	153	16.5	3020	14.030	On Request
TB 48 14MDC 68	48	5F	Steel	213.90	211.11	226	84	84	51	0	171	33	3020	15.110	On Request
TB 50 14MDC 68	50	4F	GG	222.82	220.02	240	84	84	65	0	180	9.5	3525	16.160	On Request
TB 56 14MDC 68	56	4F	GG	249.55	246.76	256	84	84	65	0	207	9.5	3525	21.060	On Request
TB 60 14MDC 68	60	4	GG	267.38	264.58	0	84	84	65	0	224	9.5	3525	24.680	On Request
TB 64 14MDC 68	64	4	GG	285.21	282.41	0	84	84	65	0	242	9.5	3525	28.480	On Request
TB 72 14MDC 68	72	9W	GG	320.86	318.06	0	84	84	65	178	278	9.5	3525	37.280	On Request
TB 80 14MDC 68	80	9W	GG	356.51	353.71	0	84	84	65	178	314	9.5	3525	44.760	On Request
TB 90 14MDC 68	90	9A	GG	401.07	398.27	0	84	84	65	178	360	9.5	3525	54.990	On Request
TB 112 14MDC 68	112	9A	GG	499.11	496.31	0	84	84	65	178	456	9.5	3525	82.310	On Request
TB 140 14MDC 68	140	9A	GG	623.89	621.09	0	84	84	65	206	581	9.5	3525	107.810	On Request
TB 168 14MDC 68	168	9A	GG	748.66	745.87	0	84	84	65	206	706	9.5	3525	151.570	On Request
TB 192 14MDC 68	192	9A	GG	855.61	852.82	0	84	84	76	215	812	4.0	4030	195.320	On Request
14MDC - พัตช์ฟัน 14 มม. สำหรับสายพานกว้าง 90 มม.															
TB 48 14MDC 90	48	4F	Steel	213.90	211.11	226	106	106	66	0	171	20.0	3525	17.840	On Request
TB 50 14MDC 90	50	4F	GG	222.82	220.02	240	106	106	66	0	180	20.0	3525	18.320	On Request
TB 56 14MDC 90	56	4F	GG	249.55	246.76	256	106	106	66	0	207	20.0	3525	23.540	On Request
TB 60 14MDC 90	60	4	GG	267.38	264.58	0	106	106	66	0	224	20.0	3525	27.420	On Request
TB 64 14MDC 90	64	4	GG	285.21	282.41	0	106	106	66	0	242	20.0	3525	31.450	On Request
TB 72 14MDC 90	72	9W	GG	320.86	318.06	0	106	106	66	178	278	20.0	3525	47.050	On Request
TB 80 14MDC 90	80	9W	GG	356.51	353.71	0	106	106	76	215	314	15.0	4030	58.850	On Request
TB 90 14MDC 90	90	9W	GG	401.07	398.27	0	106	106	76	215	360	15.0	4030	71.760	On Request
TB 112 14MDC 90	112	9A	GG	499.11	496.31	0	106	106	90	215	456	8.0	4535	105.810	On Request
TB 140 14MDC 90	140	9A	GG	623.89	621.09	0	106	106	90	215	581	8.0	4535	135.460	On Request
TB 168 14MDC 90	168	9A	GG	748.66	745.87	0	106	106	102	267	708	2.0	5040	193.770	On Request
TB 192 14MDC 90	192	9A	GG	855.61	852.82	0	106	106	102	267	812	2.0	5040	249.780	On Request
14MDC - พัตช์ฟัน 14 มม. สำหรับสายพานกว้าง 125 มม.															
TB 50 14MDC 125	50	4F	GG	222.82	220.02	240	141	141	65	0	180	38.0	3525	21.420	On Request
TB 56 14MDC 125	56	4F	GG	249.55	246.76	256	141	141	65	0	207	38.0	3525	27.000	On Request
TB 60 14MDC 125	60	4	GG	267.38	264.58	0	141	141	76	0	224	32.5	4030	32.330	On Request
TB 64 14MDC 125	64	4	GG	285.21	282.41	0	141	141	76	0	242	32.5	4030	37.120	On Request
TB 72 14MDC 125	72	9W	GG	320.86	318.06	0	141	141	76	215	278	32.5	4030	65.740	On Request
TB 80 14MDC 125	80	9W	GG	356.51	353.71	0	141	141	76	215	314	32.5	4030	78.280	On Request
TB 90 14MDC 125	90	9W	GG	401.07	398.27	0	141	141	76	215	360	32.5	4030	95.460	On Request
TB 112 14MDC 125	112	9A	GG	499.11	496.31	0	141	141	89	215	456	26.0	4535	98.560	On Request
TB 140 14MDC 125	140	9A	GG	623.89	621.09	0	141	141	89	215	581	26.0	4535	180.190	On Request
TB 168 14MDC 125	168	9A	GG	748.66	745.87	0	141	141	102	267	706	19.5	5040	258.530	On Request
TB 192 14MDC 125	192	9A	GG	855.61	852.82	0	141	141	102	267	812	19.5	5040	332.260	On Request

เทเปอร์บูช	2012	2517	3020	3525	4030	4535	5040
กว้างรูใน (มม.) ชั้นต่ำ-สูงสุด	14-50	16-65	25-75	35-90	40-115	55-125	70-125
ราคา บูช	฿800	฿1,210	฿2,209	฿3,738	฿6,293	฿8,105	฿11,200

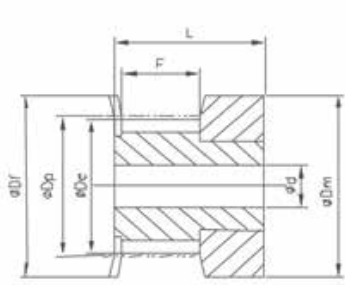

Ausf. 1F

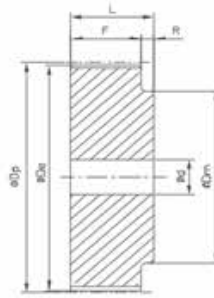

Ausf. 6

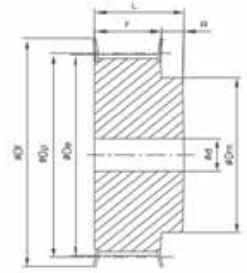

Ausf. 6F

รายละเอียด	จำนวนฟัน	ชนิด	วัสดุ	dd (มม.)	da (มม.)	DB (มม.)	b1 (มม.)	B (มม.)	D (มม.)	รูปร่างใน d (มม.)	ขนาดรูคว้านใหญ่สุด dMAX	น้ำหนักมูเอ็ลเย็ (กก.)	ราคา
T2.5 -พัทซ์ฟัน 2.5 มม. สำหรับสายพานกว้าง 4 และ 6 มม.													
16 T2.5 / 12-2	12	1F	AL	9.55	9.00	13	9	16	13	-	3	0.003	฿425
16 T2.5 / 14-2	14	1F	AL	11.14	10.60	15	9	16	15	-	4	0.004	฿453
16 T2.5 / 15-2	15	1F	AL	11.94	11.40	15	9	16	15	-	4	0.005	฿480
16 T2.5 / 16-2	16	1F	AL	12.73	12.20	16	9	16	16	-	5	0.005	฿499
16 T2.5 / 18-2	18	6F	AL	14.32	13.80	17.50	10	16	10	-	6	0.006	฿534
16 T2.5 / 19-2	19	6F	AL	15.12	14.60	20	10	16	10	-	6	0.007	฿664
16 T2.5 / 20-2	20	6F	AL	15.92	15.40	20	10	16	10	-	6	0.008	฿573
16 T2.5 / 22-2	22	6F	AL	17.51	17.00	22	10	16	10	-	6	0.009	฿582
16 T2.5 / 24-2	24	6F	AL	19.10	18.50	22	10	16	11	-	6	0.012	฿591
16 T2.5 / 25-2	25	6F	AL	19.90	19.35	25	10	16	12	-	8	0.013	฿600
16 T2.5 / 26-2	26	6F	AL	20.70	20.15	26	10	16	13	-	8	0.014	฿609
16 T2.5 / 28-2	28	6F	AL	22.28	21.75	26	10	16	14	-	8	0.016	฿609
16 T2.5 / 30-2	30	6F	AL	23.87	23.35	28	10	16	14	-	10	0.018	฿618
16 T2.5 / 32-2	32	6F	AL	25.47	24.95	32	10	16	16	-	10	0.020	฿480
16 T2.5 / 36-2	36	6F	AL	28.65	28.10	36	10	16	16	-	12	0.026	฿534
16 T2.5 / 40-2	40	6F	AL	31.83	31.30	38	10	16	20	-	12	0.032	฿591
16 T2.5 / 44-2	44	6F	AL	35.02	34.50	42	10	16	24	-	14	0.040	฿739
16 T2.5 / 48-0	48	6	AL	38.20	37.70	-	10	16	26	-	15	0.048	฿591
16 T2.5 / 60-0	60	6	AL	47.75	47.25	-	10	16	34	8	18	0.073	฿775

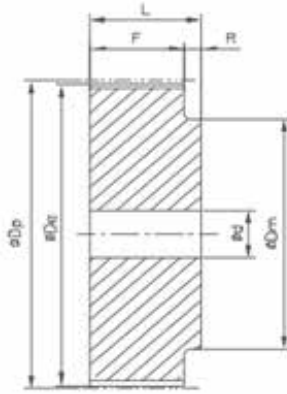

Ausf. 6

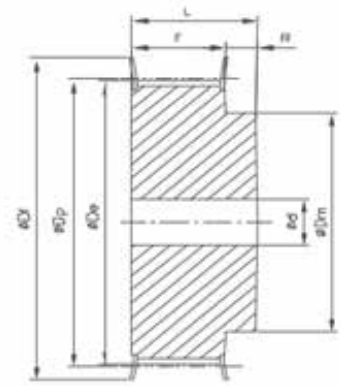

Ausf. 6F

รายละเอียด	จำนวน ฟัน	ชนิด	วัสดุ	dd (มม.)	da (มม.)	DB (มม.)	b1 (มม.)	B (มม.)	D (มม.)	รูลายพาน d (มม.)	ขนาดรู คว้าน ใหญ่สุด dMAX	น้ำหนัก มู่เลย์ (กก.)	ราคา
T5 - พิตซ์ฟัน 5 มม. สำหรับสายพานกว้าง 10 มม.													
21 T5 / 10-2	10	6F	AL	15.92	15.05	19.50	15	21	8	-	5	0.012	฿258
21 T5 / 12-2	12	6F	AL	19.10	18.25	23	15	21	11	-	6	0.016	฿296
21 T5 / 14-2	14	6F	AL	22.29	21.45	25	15	21	13	-	8	0.019	฿324
21 T5 / 15-2	15	6F	AL	23.88	23.05	28	15	21	16	-	10	0.021	฿434
21 T5 / 16-2	16	6F	AL	25.47	24.60	32	15	21	18	-	11	0.025	฿480
21 T5 / 18-2	18	6F	AL	28.65	27.80	32	15	21	20	-	12	0.031	฿509
21 T5 / 19-2	19	6F	AL	30.25	29.40	36	15	21	20	-	12	0.036	฿534
21 T5 / 20-2	20	6F	AL	31.83	31.00	36	15	21	22	-	14	0.038	฿554
21 T5 / 22-2	22	6F	AL	35.12	34.25	38	15	21	23	-	15	0.046	฿600
21 T5 / 24-2	24	6F	AL	38.21	37.40	42	15	21	24	-	15	0.054	฿693
21 T5 / 25-2	25	6F	AL	39.80	39.00	44	15	21	26	-	15	0.058	฿710
21 T5 / 26-2	26	6F	AL	41.39	40.60	44	15	21	26	-	16	0.062	฿748
21 T5 / 27-2	27	6F	AL	42.98	42.20	48	15	21	30	8	18	0.064	฿785
21 T5 / 28-2	28	6F	AL	44.58	43.75	48	15	21	32	8	18	0.071	฿823
21 T5 / 30-2	30	6F	AL	47.76	46.95	51	15	21	34	8	18	0.075	฿887
21 T5 / 32-2	32	6F	AL	50.94	50.10	54	15	21	38	8	22	0.088	฿987
21 T5 / 36-2	36	6F	AL	57.31	56.45	64	15	21	38	8	22	0.114	฿1,181
21 T5 / 40-2	40	6F	AL	63.66	62.85	66.50	15	21	40	8	23	0.138	฿1,376
21 T5 / 42-2	42	6F	AL	66.87	66.00	70	15	21	40	8	24	0.180	฿1,450
21 T5 / 44-0	44	6	AL	70.07	69.20	-	15	21	45	8	26	0.185	฿1,477
21 T5 / 48-0	48	6	AL	76.42	75.55	-	15	21	50	8	28	0.200	฿1,735
21 T5 / 60-0	60	6	AL	95.52	94.65	-	15	21	65	8	35	0.307	฿2,428
T5 - พิตซ์ฟัน 5 มม. สำหรับสายพานกว้าง 16 มม.													
27 T5 / 10-2	10	6F	AL	15.92	15.05	19.50	21	27	8	-	5	0.016	฿296
27 T5 / 12-2	12	6F	AL	19.01	18.25	23	21	27	11	-	6	0.022	฿397
27 T5 / 14-2	14	6F	AL	22.29	21.45	25	21	27	13	-	8	0.026	฿463
27 T5 / 15-2	15	6F	AL	23.88	23.05	28	21	27	16	-	10	0.029	฿490
27 T5 / 16-2	16	6F	AL	25.47	24.60	32	21	27	18	-	11	0.035	฿527
27 T5 / 18-2	18	6F	AL	28.65	27.80	32	21	27	20	-	12	0.043	฿554
27 T5 / 19-2	19	6F	AL	30.25	29.40	36	21	27	20	-	12	0.049	฿600
27 T5 / 20-2	20	6F	AL	31.83	31.00	36	21	27	22	-	14	0.053	฿644
27 T5 / 22-2	22	6F	AL	35.12	34.25	38	21	27	23	-	15	0.054	฿655
27 T5 / 28-2	28	6F	AL	44.62	43.75	48	21	27	32	8	18	0.092	฿987
27 T5 / 30-2	30	6F	AL	47.76	46.95	51	21	27	34	8	18	0.105	฿1,043
27 T5 / 32-2	32	6F	AL	50.94	50.10	54	21	27	38	8	22	0.123	฿1,181
27 T5 / 36-2	36	6F	AL	57.31	56.45	64	21	27	38	8	22	0.160	฿1,311



รายละเอียด	จำนวน ฟัน	ชนิด	วัสดุ	dd (มม.)	da (มม.)	DB (มม.)	b1 (มม.)	B (มม.)	D (มม.)	รูปร่างใน d (มม.)	ขนาด กว้าง ใหญ่สุด dMAX	น้ำหนัก มู่เอ็ย (กก.)	ราคา
27 T5 / 40-2	40	6F	AL	63.66	62.85	66.50	21	27	40	8	23	0.193	฿1,505
27 T5 / 42-2	42	6F	AL	66.87	66.00	70	21	27	40	8	24	0.205	฿1,644
27 T5 / 44-0	44	6	AL	70.07	69.20	-	21	27	45	8	26	0.228	฿1,874
27 T5 / 48-0	48	6	AL	76.42	75.55	-	21	27	50	8	28	0.280	฿1,902
27 T5 / 60-0	60	6	AL	95.52	94.65	-	21	27	65	8	35	0.430	฿2,761
T5 - พิตซ์ฟัน 5 มม. สำหรับสายพานกว้าง 25 มม.													
36 T5 / 10-2	10	6F	AL	15.92	15.05	19.50	30	36	8	-	5	0.023	฿397
36 T5 / 12-2	12	6F	AL	19.01	18.25	23	30	36	11	-	6	0.031	฿443
36 T5 / 14-2	14	6F	AL	22.29	21.45	25	30	36	13	-	8	0.037	฿490
36 T5 / 15-2	15	6F	AL	23.88	23.05	28	30	36	16	-	10	0.041	฿591
36 T5 / 16-2	16	6F	AL	25.47	24.60	32	30	36	18	-	11	0.050	฿618
36 T5 / 18-2	18	6F	AL	28.65	27.80	32	30	36	10	-	12	0.061	฿637
36 T5 / 19-2	19	6F	AL	30.25	29.40	36	30	36	20	-	12	0.070	฿710
36 T5 / 20-2	20	6F	AL	31.83	31.00	36	30	36	22	-	14	0.076	฿739
36 T5 / 22-2	22	6F	AL	35.12	34.25	38	30	36	23	-	15	0.080	฿859
36 T5 / 24-2	24	6F	AL	38.21	37.40	42	30	36	24	8	15	0.109	฿879
36 T5 / 25-2	25	6F	AL	39.80	39.00	44	30	36	26	8	15	0.116	฿913
36 T5 / 26-2	26	6F	AL	41.47	40.60	44	30	36	26	8	16	0.120	฿1,099
36 T5 / 27-2	27	6F	AL	42.98	42.20	48	30	36	30	8	18	0.128	฿1,109
36 T5 / 28-2	28	6F	AL	44.62	43.75	48	30	36	32	8	18	0.135	฿1,153
36 T5 / 30-2	30	6F	AL	47.76	46.95	51	30	36	34	8	18	0.150	฿1,201
36 T5 / 32-2	32	6F	AL	50.94	50.10	54	30	36	38	8	22	0.176	฿1,385
36 T5 / 36-2	36	6F	AL	57.31	56.45	64	30	36	38	8	22	0.230	฿1,570
36 T5 / 40-2	40	6F	AL	63.66	62.85	66.50	30	36	40	8	23	0.273	฿1,846
36 T5 / 42-2	42	6F	AL	66.87	66.00	70	30	36	40	8	24	0.284	฿2,022
36 T5 / 44-0	44	6	AL	70.07	69.20	-	30	36	45	8	26	0.315	฿2,216
36 T5 / 48-0	48	6	AL	76.42	75.55	-	30	36	50	8	28	0.400	฿2,364
36 T5 / 60-0	60	6	AL	95.52	94.65	-	30	36	65	8	35	0.614	฿3,601

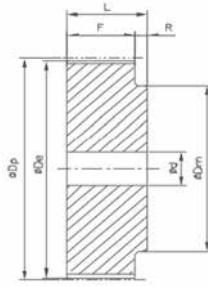

Ausf. 6

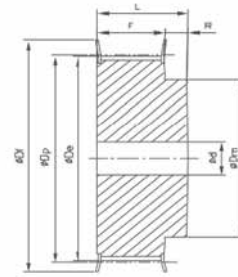

Ausf. 6F

รายละเอียด	จำนวน ฟัน	ชนิด	วัสดุ	dd (มม.)	da (มม.)	DB (มม.)	b1 (มม.)	B (มม.)	D (มม.)	รูปร่าง d (มม.)	ขนาด ความหนาสุด dMAX	น้ำหนัก บูเลย์ (กก.)	ราคา
T10 -พีตซ์ฟัน 10 มม. สำหรับสายพานกว้าง 16 มม.													
31 T10 / 12-2	12	6F	AL	38.20	36.35	42	21	31	28	6	16	0.076	฿794
31 T10 / 14-2	14	6F	AL	44.56	42.70	48	21	31	32	8	18	0.104	฿951
31 T10 / 15-2	15	6F	AL	47.75	45.90	51	21	31	32	8	18	0.116	฿1,043
31 T10 / 16-2	16	6F	AL	50.93	49.10	54	21	31	35	8	20	0.134	฿1,173
31 T10 / 18-2	18	6F	AL	57.29	55.45	60	21	31	40	8	22	0.167	฿1,329
31 T10 / 19-2	19	6F	AL	60.48	58.60	66.50	21	31	44	8	22	0.184	฿1,505
31 T10 / 20-2	20	6F	AL	63.66	61.80	66.50	21	31	46	8	24	0.208	฿1,644
31 T10 / 22-2	22	6F	AL	70.03	68.20	75	21	31	52	8	28	0.253	฿1,966
31 T10 / 24-2	24	6F	AL	76.39	74.55	83	21	31	58	8	30	0.288	฿2,226
31 T10 / 25-2	25	6F	AL	79.58	77.70	83	21	31	60	8	30	0.310	฿2,262
31 T10 / 26-2	26	6F	AL	82.76	80.90	87	21	31	60	8	30	0.357	฿2,622
31 T10 / 27-2	27	6F	AL	85.95	84.10	91	21	31	60	8	30	0.364	฿2,816
31 T10 / 28-2	28	6F	AL	89.12	87.25	93	21	31	60	8	30	0.401	฿2,880
31 T10 / 30-2	30	6F	AL	95.49	93.65	97	21	31	60	8	30	0.441	฿3,407
31 T10 / 32-2	32	6F	AL	101.86	100.00	106	21	31	65	10	32	0.493	฿3,998
31 T10 / 36-2	36	6F	AL	114.59	112.75	119	21	31	70	10	35	0.623	฿4,782
31 T10 / 40-2	40	6F	AL	127.32	125.45	131	21	31	80	10	40	0.767	฿5,901
31 T10 / 44-0	44	6	AL	140.05	138.20	-	21	31	88	10	46	0.993	฿7,534
31 T10 / 48-0	48	6	AL	152.78	150.95	-	21	31	95	16	48	1.090	฿7,856
31 T10 / 60-0	60	6	AL	190.98	189.10	-	21	31	110	16	60	1.710	฿12,777
T10 -พีตซ์ฟัน 10 มม. สำหรับสายพานกว้าง 25 มม.													
40 T10 / 12-2	12	6F	AL	38.20	36.35	42	30	40	28	6	16	0.099	฿879
40 T10 / 14-2	14	6F	AL	44.56	42.70	48	30	40	32	8	18	0.134	฿1,117
40 T10 / 15-2	15	6F	AL	47.75	45.90	51	30	40	32	8	18	0.152	฿1,211
40 T10 / 16-2	16	6F	AL	50.93	49.10	54	30	40	35	8	20	0.176	฿1,339
40 T10 / 18-2	18	6F	AL	57.29	55.45	60	30	40	40	8	22	0.224	฿1,644
40 T10 / 19-2	19	6F	AL	60.48	58.65	66.50	30	40	44	8	22	0.247	฿1,773
40 T10 / 20-2	20	6F	AL	63.66	61.80	66.50	30	40	46	8	24	0.276	฿2,104
40 T10 / 22-2	22	6F	AL	70.03	68.20	75	30	40	52	8	28	0.337	฿2,484
40 T10 / 24-2	24	6F	AL	76.39	74.55	83	30	40	58	8	30	0.392	฿2,806
40 T10 / 25-2	25	6F	AL	79.58	77.75	83	30	40	60	8	30	0.422	฿2,816
40 T10 / 26-2	26	6F	AL	82.76	80.90	87	30	40	60	8	30	0.477	฿3,279
40 T10 / 27-2	27	6F	AL	85.95	84.10	91	30	40	60	8	30	0.536	฿3,471
40 T10 / 28-2	28	6F	AL	89.12	87.25	93	30	40	60	8	30	0.540	฿3,537
40 T10 / 30-2	30	6F	AL	95.49	93.65	97	30	40	60	8	30	0.640	฿4,128
40 T10 / 32-2	32	6F	AL	101.86	100.00	106	30	40	65	10	32	0.693	฿4,782
40 T10 / 36-2	36	6F	AL	114.59	112.75	119	30	40	70	10	35	0.873	฿5,771
40 T10 / 40-2	40	6F	AL	127.32	125.45	131	30	40	80	10	40	1.067	฿7,276
40 T10 / 44-0	44	6	AL	140.05	138.20	-	30	40	88	10	46	1.350	฿9,334
40 T10 / 48-0	48	6	AL	152.78	150.95	-	30	40	95	16	48	1.516	฿9,436
40 T10 / 60-0	60	6	AL	190.98	189.10	-	30	40	110	16	60	2.339	฿16,378



รายละเอียด	จำนวน ฟัน	ชนิด	วัสดุ	dd (มม.)	da (มม.)	DB (มม.)	b1 (มม.)	B (มม.)	D (มม.)	รูปร่างใน d (มม.)	ขนาดรู กว้างใหญ่สุด dMAX	น้ำหนัก มูเลย์ (กก.)	ราคา
T10 - พิธัพัน 10 มม. สำหรับสายพานกว้าง 32 มม.													
47 T10 / 18-2	18	6F	AL	57.29	55.45	60	37	47	40	10	22	0.253	฿1,966
47 T10 / 19-2	19	6F	AL	60.48	58.65	66.50	37	47	44	10	22	0.286	฿2,290
47 T10 / 20-2	20	6F	AL	63.66	61.80	66.50	37	47	46	12	24	0.322	฿2,318
47 T10 / 22-2	22	6F	AL	70.03	68.20	75	37	47	52	12	28	0.393	฿2,816
47 T10 / 24-2	24	6F	AL	76.39	74.55	83	37	47	58	12	30	0.475	฿3,213
47 T10 / 25-2	25	6F	AL	79.58	77.75	83	37	47	60	12	30	0.527	฿3,343
47 T10 / 26-2	26	6F	AL	82.76	80.90	87	37	47	60	12	30	0.564	฿3,675
47 T10 / 27-2	27	6F	AL	85.95	84.10	91	37	47	60	12	30	0.602	฿3,998
47 T10 / 28-2	28	6F	AL	89.12	87.25	93	37	47	60	12	30	0.642	฿4,322
47 T10 / 30-2	30	6F	AL	95.49	93.65	97	37	47	60	12	30	0.740	฿4,718
47 T10 / 32-2	32	6F	AL	101.86	100.00	106	37	47	65	12	32	0.844	฿5,447
47 T10 / 36-2	36	6F	AL	114.59	112.75	119	37	47	70	16	35	1.083	฿6,749
47 T10 / 40-2	40	6F	AL	127.32	125.45	131	37	47	80	16	40	1.317	฿8,383
47 T10 / 44-0	44	6	AL	140.05	138.20	-	37	47	88	16	46	1.611	฿10,822
47 T10 / 48-0	48	6	AL	152.78	150.95	-	37	47	95	16	48	1.931	฿11,466
47 T10 / 60-0	60	6	AL	190.98	189.10	-	37	47	110	16	60	3.004	฿18,345
T10 - พิธัพัน 10 มม. สำหรับสายพานกว้าง 50 มม.													
66 T10 / 18-2	18	6F	AL	57.29	55.45	60	56	66	40	10	22	0.422	฿2,484
66 T10 / 19-2	19	6F	AL	60.48	58.60	66.50	56	66	44	10	22	0.466	฿2,825
66 T10 / 20-2	20	6F	AL	63.66	61.80	66.50	56	66	46	12	24	0.520	฿3,139
66 T10 / 22-2	22	6F	AL	70.03	68.20	75	56	66	52	12	28	0.570	฿3,934
66 T10 / 24-2	24	6F	AL	76.39	74.55	83	56	66	58	12	30	0.736	฿4,452
66 T10 / 25-2	25	6F	AL	79.58	77.75	83	56	66	60	12	30	0.766	฿4,526
66 T10 / 26-2	26	6F	AL	82.76	80.90	87	56	66	60	12	30	0.816	฿5,115
66 T10 / 27-2	27	6F	AL	85.95	84.10	91	56	66	60	12	30	0.946	฿5,631
66 T10 / 28-2	28	6F	AL	89.12	87.25	93	56	66	60	12	30	0.960	฿5,697
66 T10 / 30-2	30	6F	AL	95.49	93.65	97	56	66	60	12	30	1.169	฿6,878
66 T10 / 32-2	32	6F	AL	101.86	100.00	106	56	66	65	12	32	1.300	฿7,534
66 T10 / 36-2	36	6F	AL	114.59	112.75	119	56	66	70	16	35	1.637	฿9,038
66 T10 / 40-2	40	6F	AL	127.32	125.45	131	56	66	80	16	40	1.999	฿11,466
66 T10 / 44-0	44	6	AL	140.05	138.20	-	56	66	88	16	46	2.357	฿14,459
66 T10 / 48-0	48	6	AL	152.78	150.95	-	56	66	95	16	48	2.830	฿15,401
66 T10 / 60-0	60	6	AL	190.98	189.10	-	56		110	16	60	4.366	฿23,590

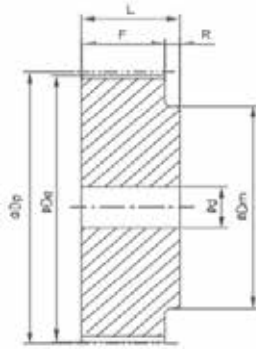

Ausf. 6

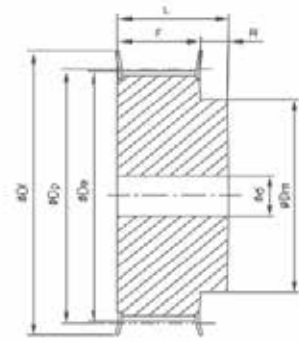

Ausf. 6F

รายละเอียด	จำนวนฟัน	ชนิด	วัสดุ	dd (มม.)	da (มม.)	DB (มม.)	b1 (มม.)	B (มม.)	D (มม.)	รูลายพาน d (มม.)	ขนาดรูลายพานสูงสุด dMAX	น้ำหนักมู่เลย์ (กก.)	ราคา
AT5 - พิทซ์ฟัน 5 มม. สำหรับสายพานกว้าง 10 มม.													
21 AT5 / 12-2	12	6F	AL	19.01	17.85	23	15	21	11	-	6	0.016	฿414
21 AT5 / 14-2	14	6F	AL	22.29	21.05	25	15	21	13	-	8	0.019	฿443
21 AT5 / 15-2	15	6F	AL	23.88	22.65	28	15	21	16	-	10	0.021	฿509
21 AT5 / 16-2	16	6F	AL	25.47	24.20	32	15	21	18	-	11	0.025	฿517
21 AT5 / 18-2	18	6F	AL	28.65	27.40	32	15	21	20	-	12	0.031	฿527
21 AT5 / 19-2	19	6F	AL	30.25	29.00	36	15	21	22	-	12	0.036	฿609
21 AT5 / 20-2	20	6F	AL	31.83	30.60	36	15	21	23	-	14	0.038	฿618
21 AT5 / 22-2	22	6F	AL	35.12	33.85	38	15	21	24	-	15	0.046	฿655
21 AT5 / 24-2	24	6F	AL	38.21	37.00	42	15	21	26	-	15	0.054	฿710
21 AT5 / 25-2	25	6F	AL	39.80	38.60	44	15	21	26	-	15	0.058	฿794
21 AT5 / 26-2	26	6F	AL	41.47	40.20	44	15	21	26	-	16	0.062	฿859
21 AT5 / 27-2	27	6F	AL	42.98	41.80	48	15	21	30	8	18	0.064	฿867
21 AT5 / 28-2	28	6F	AL	44.62	43.35	48	15	21	32	8	18	0.071	฿959
21 AT5 / 30-2	30	6F	AL	47.76	46.55	51	15	21	34	8	18	0.075	฿968
21 AT5 / 32-2	32	6F	AL	50.94	49.70	54	15	21	36	8	22	0.088	฿1,043
21 AT5 / 36-2	36	6F	AL	57.31	56.05	64	15	21	38	8	22	0.114	฿1,282
21 AT5 / 40-2	40	6F	AL	63.66	62.45	66.5	15	21	40	8	23	0.138	฿1,311
21 AT5 / 42-2	42	6F	AL	66.87	65.60	70	15	21	40	8	24	0.180	฿1,505
21 AT5 / 44-0	44	6	AL	70.07	68.80	-	15	21	45	8	26	0.185	฿1,515
21 AT5 / 48-0	48	6	AL	76.42	75.15	-	15	21	50	8	28	0.200	฿1,644
21 AT5 / 60-0	60	6	AL	95.52	94.25	-	15	21	65	8	35	0.307	฿2,160
AT5 - พิทซ์ฟัน 5 มม. สำหรับสายพานกว้าง 16 มม.													
27 AT5 / 12-2	12	6F	AL	19.01	17.85	23	21	27	11	-	6	0.022	฿370
27 AT5 / 14-2	14	6F	AL	22.29	21.05	25	21	27	13	-	8	0.026	฿490
27 AT5 / 15-2	15	6F	AL	23.88	22.65	28	21	27	16	-	10	0.029	฿554
27 AT5 / 16-2	16	6F	AL	25.47	24.20	32	21	27	18	-	11	0.035	฿563
27 AT5 / 18-2	18	6F	AL	28.65	27.40	32	21	27	20	-	12	0.043	฿573
27 AT5 / 19-2	19	6F	AL	30.25	29.00	36	21	27	22	-	12	0.049	฿674
27 AT5 / 20-2	20	6F	AL	31.83	30.60	36	21	27	23	-	14	0.053	฿683
27 AT5 / 22-2	22	6F	AL	35.12	33.85	38	21	27	24	-	15	0.054	฿710
27 AT5 / 24-2	24	6F	AL	38.21	37.00	42	21	27	26	-	15	0.076	฿794
27 AT5 / 25-2	25	6F	AL	39.80	38.60	44	21	27	26	-	15	0.081	฿823
27 AT5 / 26-2	26	6F	AL	41.47	40.20	44	21	27	26	-	16	0.085	฿859
27 AT5 / 27-2	27	6F	AL	42.98	41.80	48	21	27	30	8	18	0.090	฿913
27 AT5 / 28-2	28	6F	AL	44.62	43.35	48	21	27	32	8	18	0.092	฿1,033
27 AT5 / 30-2	30	6F	AL	47.76	46.55	51	21	27	34	8	18	0.105	฿1,043
27 AT5 / 32-2	32	6F	AL	50.94	49.70	54	21	27	36	8	22	0.123	฿1,247
27 AT5 / 36-2	36	6F	AL	57.31	56.05	64	21	27	38	8	22	0.160	฿1,311
27 AT5 / 40-2	40	6F	AL	63.66	62.45	66.5	21	27	40	8	23	0.193	฿1,450



รายละเอียด	จำนวน ฟัน	ชนิด	วัสดุ	dd (มม.)	da (มม.)	DB (มม.)	b1 (มม.)	B (มม.)	D (มม.)	รูปร่างใน d (มม.)	ขนาดรู คว้านใหญ่สุด dMAX	น้ำหนัก มูเลย์ (กก.)	ราคา
27 AT5 / 42-2	42	6F	AL	66.87	65.60	70	21	27	40	8	24	0.205	฿1,505
27 AT5 / 44-0	44	6	AL	70.07	68.80	-	21	27	45	8	26	0.228	฿1,828
27 AT5 / 48-0	48	6	AL	76.42	75.15	-	21	27	50	8	28	0.280	฿2,160
27 AT5 / 60-0	60	6	AL	95.52	94.25	-	21	27	65	8	35	0.430	฿2,983
AT5 - พัดซี่ฟัน 5 มม. สำหรับสายพานกว้าง 25 มม.													
36 AT5 / 12-2	12	6F	AL	19.01	17.85	23	30	36	11	-	6	0.031	฿534
36 AT5 / 14-2	14	6F	AL	22.29	21.05	25	30	36	13	-	8	0.037	฿582
36 AT5 / 15-2	15	6F	AL	23.88	22.65	28	30	36	16	-	10	0.041	฿600
36 AT5 / 16-2	16	6F	AL	25.47	24.20	32	30	36	18	-	11	0.050	฿693
36 AT5 / 18-2	18	6F	AL	28.65	27.40	32	30	36	20	-	12	0.061	฿703
36 AT5 / 19-2	19	6F	AL	30.25	29.00	36	30	36	22	-	12	0.070	฿785
36 AT5 / 20-2	20	6F	AL	31.83	30.60	36	30	36	23	-	14	0.076	฿794
36 AT5 / 22-2	22	6F	AL	35.12	33.85	38	30	36	24	-	15	0.080	฿823
36 AT5 / 24-2	24	6F	AL	38.21	37.00	42	30	36	26	-	15	0.109	฿859
36 AT5 / 25-2	25	6F	AL	39.80	38.60	44	30	36	26	-	15	0.116	฿1,137
36 AT5 / 26-2	26	6F	AL	41.47	40.20	44	30	36	26	-	16	0.120	฿1,201
36 AT5 / 27-2	27	6F	AL	42.98	41.80	48	30	36	30	8	18	0.128	฿1,219
36 AT5 / 28-2	28	6F	AL	44.62	43.35	48	30	36	32	8	18	0.135	฿1,229
36 AT5 / 30-2	30	6F	AL	47.76	46.55	51	30	36	34	8	18	0.150	฿1,311
36 AT5 / 32-2	32	6F	AL	50.94	49.70	54	30	36	36	8	22	0.176	฿1,403
36 AT5 / 36-2	36	6F	AL	57.31	56.05	64	30	36	38	8	22	0.230	฿1,570
36 AT5 / 40-2	40	6F	AL	63.66	62.45	66.50	30	36	40	8	23	0.276	฿1,773
36 AT5 / 42-2	42	6F	AL	66.87	65.60	70	30	36	40	8	24	0.284	฿2,160
36 AT5 / 44-0	44	6	AL	70.07	68.80	-	30	36	45	8	26	0.315	฿2,364
36 AT5 / 48-0	48	6	AL	76.42	75.15	-	30	36	50	8	28	0.400	฿2,558
36 AT5 / 60-0	60	6	AL	95.52	94.25	-	30	36	65	8	35	0.614	฿4,266

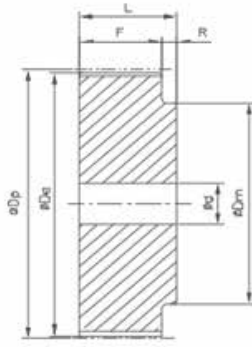

Ausf. 6

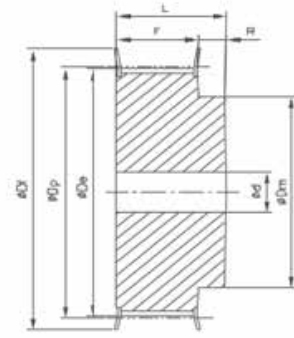

Ausf. 6F

รายละเอียด	จำนวน ฟัน	ชนิด	วัสดุ	dd (มม.)	da (มม.)	DB (มม.)	b1 (มม.)	B (มม.)	D (มม.)	รูปร่างใน d (มม.)	ขนาดรูลาย กว้างใหญ่สุด dMAX	น้ำหนัก ปุ่เลย์ (กก.)	ราคา
AT10 - พัดซี่ฟัน 10 มม. สำหรับสายพานกว้าง 16 มม.													
31 AT10 / 15-2	15	6F	AL	47.75	45.90	51	31	21	31	8	18	0.116	฿913
31 AT10 / 16-2	16	6F	AL	50.93	49.05	54	31	21	35	8	20	0.134	฿1,117
31 AT10 / 18-2	18	6F	AL	57.29	55.45	60	31	21	40	8	22	0.167	฿1,247
31 AT10 / 19-2	19	6F	AL	60.48	58.60	66.50	31	21	44	8	22	0.184	฿1,496
31 AT10 / 20-2	20	6F	AL	63.66	61.80	66.50	31	21	46	8	24	0.208	฿1,570
31 AT10 / 22-2	22	6F	AL	70.03	68.15	75	31	21	52	8	28	0.253	฿2,104
31 AT10 / 24-2	24	6F	AL	76.39	74.55	83	31	21	58	8	30	0.288	฿2,290
31 AT10 / 25-2	25	6F	AL	79.58	77.70	83	31	21	60	8	30	0.310	฿2,364
31 AT10 / 26-2	26	6F	AL	82.76	80.90	87	31	21	60	8	30	0.357	฿2,622
31 AT10 / 27-2	27	6F	AL	85.95	84.10	91	31	21	60	8	30	0.364	฿2,918
31 AT10 / 28-2	28	6F	AL	89.13	87.25	93	31	21	60	8	30	0.401	฿2,955
31 AT10 / 30-2	30	6F	AL	95.49	93.65	97	31	21	60	8	30	0.441	฿3,443
31 AT10 / 32-2	32	6F	AL	101.86	100.00	106	31	21	65	10	32	0.493	฿3,793
31 AT10 / 36-2	36	6F	AL	114.59	112.75	119	31	21	70	10	35	0.623	฿4,526
31 AT10 / 40-2	40	6F	AL	127.32	125.45	131	31	21	80	10	40	0.767	฿5,771
31 AT10 / 44-0	44	6	AL	140.06	138.20	-	31	21	88	10	46	0.993	฿7,072
31 AT10 / 48-0	48	6	AL	152.78	150.95	-	31	21	95	16	48	1.090	฿7,534
31 AT10 / 60-0	60	6	AL	190.98	189.10	-	31	21	110	16	60	1.710	฿12,971
AT10 - พัดซี่ฟัน 10 มม. สำหรับสายพานกว้าง 25 มม.													
40 AT10 / 15-2	15	6F	AL	47.75	45.90	51	40	30	31	8	18	0.152	฿1,181
40 AT10 / 16-2	16	6F	AL	50.93	49.05	54	40	30	35	8	20	0.176	฿1,311
40 AT10 / 18-2	18	6F	AL	57.29	55.45	60	40	30	40	8	22	0.224	฿1,671
40 AT10 / 19-2	19	6F	AL	60.48	58.60	66.50	40	30	44	8	22	0.247	฿1,911
40 AT10 / 20-2	20	6F	AL	63.66	61.80	66.50	40	30	46	8	24	0.276	฿2,032
40 AT10 / 22-2	22	6F	AL	70.03	68.15	75	40	30	52	8	28	0.337	฿2,484
40 AT10 / 24-2	24	6F	AL	76.39	74.55	83	40	30	58	8	30	0.392	฿2,650
40 AT10 / 25-2	25	6F	AL	79.58	77.70	83	40	30	60	8	30	0.422	฿2,816
40 AT10 / 26-2	26	6F	AL	82.76	80.90	87	40	30	60	8	30	0.477	฿3,047
40 AT10 / 27-2	27	6F	AL	85.95	84.10	91	40	30	60	8	30	0.536	฿3,379
40 AT10 / 28-2	28	6F	AL	89.13	87.25	93	40	30	60	8	30	0.540	฿3,537
40 AT10 / 30-2	30	6F	AL	95.49	93.65	97	40	30	60	8	30	0.640	฿4,266
40 AT10 / 32-2	32	6F	AL	101.86	100.00	106	40	30	65	10	32	0.693	฿4,782
40 AT10 / 36-2	36	6F	AL	114.59	112.75	119	40	30	70	10	35	0.873	฿5,697
40 AT10 / 40-2	40	6F	AL	127.32	125.45	131	40	30	80	10	40	1.067	฿7,202
40 AT10 / 44-0	44	6	AL	140.06	138.20	-	40	30	88	10	46	1.350	฿8,853
40 AT10 / 48-0	48	6	AL	152.78	150.95	-	40	30	95	16	48	1.516	฿9,695
40 AT10 / 60-0	60	6	AL	190.98	189.10	-	40	30	110	16	60	2.339	฿16,055



รายละเอียด	จำนวน ฟัน	ชนิด	วัสดุ	dd (มม.)	da (มม.)	DB (มม.)	b1 (มม.)	B (มม.)	D (มม.)	รูปร่างใน d (มม.)	ขนาด ความใหญ่สุด dMAX	น้ำหนัก มูเลย์ (กก.)	ราคา
AT10 - พืดซ์ฟัน 10 มม. สำหรับสายพานกว้าง 32 มม.													
47 AT10 / 18-2	18	6F	AL	57.29	55.45	60	47	37	40	10	22	0.253	฿1,966
47 AT10 / 19-2	19	6F	AL	60.48	58.60	66.50	47	37	44	10	22	0.286	฿2,197
47 AT10 / 20-2	20	6F	AL	63.66	61.80	66.50	47	37	46	12	24	0.322	฿2,410
47 AT10 / 22-2	22	6F	AL	70.03	68.15	75	47	37	52	12	28	0.393	฿3,021
47 AT10 / 24-2	24	6F	AL	76.39	74.55	83	47	37	58	12	30	0.475	฿3,343
47 AT10 / 25-2	25	6F	AL	79.58	77.70	83	47	37	60	12	30	0.527	฿3,407
47 AT10 / 26-2	26	6F	AL	82.76	80.90	87	47	37	60	12	30	0.564	฿3,793
47 AT10 / 27-2	27	6F	AL	85.95	84.10	91	47	37	60	12	30	0.602	฿4,220
47 AT10 / 28-2	28	6F	AL	89.13	87.25	93	47	37	60	12	30	0.642	฿4,266
47 AT10 / 30-2	30	6F	AL	95.49	93.65	97	47	37	60	12	30	0.740	฿5,115
47 AT10 / 32-2	32	6F	AL	101.86	100.00	106	47	37	65	12	32	0.844	฿5,631
47 AT10 / 36-2	36	6F	AL	114.59	112.75	119	47	37	70	16	35	1.083	฿6,693
47 AT10 / 40-2	40	6F	AL	127.32	125.45	131	47	37	80	16	40	1.317	฿8,522
47 AT10 / 44-0	44	6	AL	140.06	138.20	-	47	37	88	16	46	1.611	฿11,135
47 AT10 / 48-0	48	6	AL	152.78	150.95	-	47	37	95	16	48	1.931	฿11,790
47 AT10 / 60-0	60	6	AL	190.98	189.10	-	47	37	110	16	60	3.004	฿19,028
AT10 - พืดซ์ฟัน 10 มม. สำหรับสายพานกว้าง 50 มม.													
66 AT10 / 18-2	18	6F	AL	57.29	55.45	60	66	56	40	10	22	0.422	฿2,622
66 AT10 / 19-2	19	6F	AL	60.48	58.60	66.50	66	56	44	10	22	0.466	฿2,991
66 AT10 / 20-2	20	6F	AL	63.66	61.80	66.50	66	56	46	12	24	0.520	฿3,279
66 AT10 / 22-2	22	6F	AL	70.03	68.15	75	66	56	52	12	28	0.570	฿4,192
66 AT10 / 24-2	24	6F	AL	76.39	74.55	83	66	56	58	12	30	0.736	฿4,588
66 AT10 / 25-2	25	6F	AL	79.58	77.70	83	66	56	60	12	30	0.766	฿4,652
66 AT10 / 26-2	26	6F	AL	82.76	80.90	87	66	56	60	12	30	0.816	฿5,115
66 AT10 / 27-2	27	6F	AL	85.95	84.10	91	66	56	60	12	30	0.946	฿5,245
66 AT10 / 28-2	28	6F	AL	89.13	87.25	93	66	56	60	12	30	0.960	฿5,373
66 AT10 / 30-2	30	6F	AL	95.49	93.65	97	66	56	60	12	30	1.169	฿6,878
66 AT10 / 32-2	32	6F	AL	101.86	100.00	106	66	56	65	12	32	1.300	฿7,534
66 AT10 / 36-2	36	6F	AL	114.59	112.75	119	66	56	70	16	35	1.637	฿8,522
66 AT10 / 40-2	40	6F	AL	127.32	125.45	131	66	56	80	16	40	1.999	฿11,135
66 AT10 / 44-0	44	6	AL	140.06	138.20	-	66	56	88	16	46	2.357	฿14,459
66 AT10 / 48-0	48	6	AL	152.78	150.95	-	66	56	95	16	48	2.830	฿15,401
66 AT10 / 60-0	60	6	AL	190.98	189.10	-	66	56	110	16	60	4.366	฿25,556

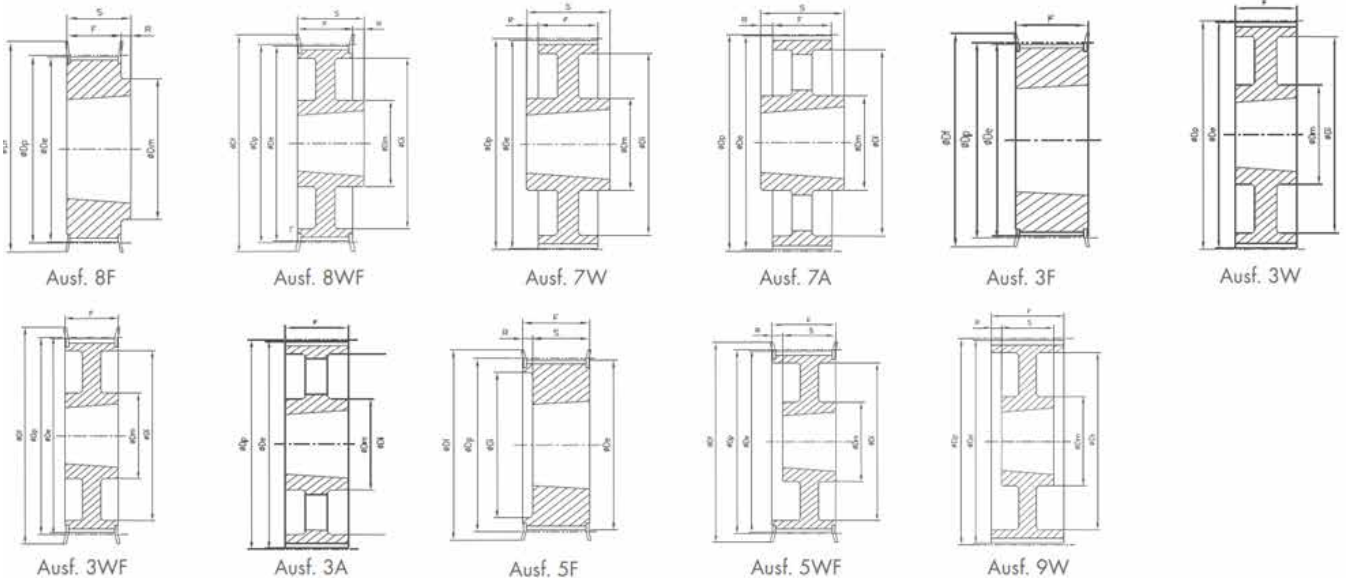

รายละเอียด	จำนวน ฟัน	ชนิด	วัสดุ	dp(มม.)	de(มม.)	Df(มม.)	F(มม.)	S (มม.)	R (มม.)	Dm (มม.)	Di (มม.)	เทเปอร์ บูช	น้ำหนักรวม ไม่รวมบูช (กก.)	ราคามูเอซี ไม่รวมบูช	
L - พิตซ์ฟัน 9.525 มม. สำหรับสายพานเบอร์ 050															
TB 18 L 050	18	8F	ST	54.57	53.81	60	19	22	3	40	-	1108	0.200	฿792	
TB 19 L 050	19	8F	ST	57.61	56.84	64	19	22	3	40	-	1108	0.200	฿982	
TB 20 L 050	20	8F	ST	60.64	59.88	66.50	19	22	3	40	-	1108	0.200	฿990	
TB 21 L 050	21	8F	ST	63.67	62.91	70	19	22	3	45	-	1108	0.300	฿1,125	
TB 22 L 050	22	8F	ST	66.70	65.94	75	19	22	3	45	-	1108	0.300	฿1,234	
TB 23 L 050	23	8F	ST	69.73	68.97	79	19	22	3	55	-	1108	0.400	฿1,701	
TB 24 L 050	24	8F	ST	72.77	72.00	79	19	22	3	55	-	1108	0.400	฿1,754	
TB 25 L 050	25	8F	ST	75.80	75.04	82.50	19	22	3	58	-	1108	0.500	฿1,809	
TB 26 L 050	26	8F	ST	78.83	78.07	86	19	22	3	58	-	1108	0.500	฿1,980	
TB 27 L 050	27	8F	ST	81.86	81.10	86	19	22	3	58	-	1108	0.600	฿2,070	
TB 28 L 050	28	8F	ST	84.89	84.13	91	19	22	3	58	-	1108	0.600	฿2,160	
TB 30 L 050	30	8F	ST	90.96	90.20	97	19	22	3	70	-	1108	0.800	฿2,185	
TB 32 L 050	32	8F	ST	97.02	96.26	102	19	22	3	70	-	1108	0.900	฿2,231	
TB 36 L 050	36	8F	ST	109.15	108.39	115	19	22	3	70	-	1108	1.200	฿2,700	
TB 40 L 050	40	8F	ST	121.28	120.51	128	19	25	6	70	100	1610	1.500	฿3,420	
TB 48 L 050	48	8WF	ST	145.53	144.77	150	19	25	6	70	124	1610	2.300	฿4,247	
TB 60 L 050	60	7W	GG	181.91	181.15	-	19	25	3	70	160	1610	2.000	฿5,129	
TB 72 L 050	72	7A	GG	218.30	217.53	-	19	25	3	75	197	1610	3.000	฿5,849	
TB 84 L 050	84	7A	GG	254.68	253.90	-	19	25	3	75	233	1610	4.000	฿7,415	
TB 96 L 050	96	7A	GG	291.06	290.30	-	19	32	6.50	75	269	2012	5.500	฿9,718	
TB 120 L 050	120	7A	GG	363.83	363.07	-	19	32	6.50	75	342	2012	6.800	฿12,238	
L - พิตซ์ฟัน 9.525 มม. สำหรับสายพานเบอร์ 075															
TB 18 L 075	18	3F	ST	54.57	53.81	60	25	25	-	-	-	1108	0.200	฿972	
TB 19 L 075	19	3F	ST	57.61	56.84	64	25	25	-	-	-	1108	0.300	฿1,251	
TB 20 L 075	20	3F	ST	60.64	59.88	66.50	25	25	-	-	-	1108	0.300	฿1,305	
TB 21 L 075	21	3F	ST	63.67	62.91	70	25	25	-	-	-	1108	0.400	฿1,323	
TB 22 L 075	22	3F	ST	66.70	65.94	75	25	25	-	-	-	1108	0.400	฿1,332	
TB 23 L 075	23	3F	ST	69.73	68.97	79	25	25	-	-	-	1108	0.400	฿1,791	
TB 24 L 075	24	3F	ST	72.77	72.00	79	25	25	-	-	-	1108	0.500	฿1,800	
TB 25 L 075	25	3F	ST	75.80	75.04	83	25	25	-	-	-	1108	0.600	฿1,827	
TB 26 L 075	26	3F	ST	78.83	78.07	87	25	25	-	-	-	1108	0.600	฿2,114	
TB 27 L 075	27	3F	ST	81.86	81.10	87	25	25	-	-	-	1108	0.700	฿2,231	
TB 28 L 075	28	3F	ST	84.89	84.13	91	25	25	-	-	-	1108	0.700	฿2,250	
TB 30 L 075	30	3F	ST	90.96	90.20	97	25	25	-	-	-	1108	0.900	฿2,519	



รายละเอียด	จำนวน ฟัน	ชนิด	วัสดุ	dp(มม.)	de(มม.)	Df(มม.)	F(มม.)	S (มม.)	R (มม.)	Dm (มม.)	Di (มม.)	เทเปอร์ บุช	น้ำหนักนุเอ็ย ไม่รวมบุช (กก.)	ราคานุเอ็ย ไม่รวมบุช
TB 32 L 075	32	3F	ST	97.02	96.26	102	25	25	3.50	-	-	1108	1.000	฿2,528
TB 36 L 075	36	3F	ST	109.15	108.39	115	25	25	3.50	-	-	1610	1.200	฿3,149
TB 40 L 075	40	3F	ST	121.28	120.51	128	25	25	3.50	-	-	1610	1.700	฿3,779
TB 48 L 075	48	3WF	ST	145.53	144.77	150	25	25	-	92	120	1610	2.500	฿4,408
TB 60 L 075	60	3W	ST	181.91	181.15	-	25	25	-	92	166	1610	3.000	฿6,209
TB 72 L 075	72	3A	GG	218.30	217.53	-	25	25	-	92	202	1610	4.000	฿7,379
TB 84 L 075	84	7A	GG	254.68	253.90	-	25	32	3.50	92	236	2012	5.200	฿8,907
TB 96 L 075	96	7A	GG	291.06	290.30	-	25	32	3.50	106	270	2012	6.500	฿11,248
TB 120 L 075	120	7A	GG	363.83	363.07	-	25	32	3.50	106	343	2012	7.600	฿16,196

L - พิตซ์ฟัน 9.525 มม. สำหรับสายพานเบอร์ 100

TB 18 L 100	18	5F	ST	54.57	53.81	60	32	22	9	-	38	1108	0.200	฿1,261
TB 19 L 100	19	5F	ST	57.61	56.84	64	32	22	9	-	38	1108	0.300	฿1,528
TB 20 L 100	20	5F	ST	60.64	59.88	66.50	32	22	9	-	45	1108	0.400	฿1,540
TB 21 L 100	21	5F	ST	63.67	62.91	70	32	22	9	-	45	1108	0.400	฿1,548
TB 22 L 100	22	5F	ST	66.70	65.94	75	32	22	9	-	48	1108	0.400	฿1,754
TB 23 L 100	23	5F	ST	69.73	68.97	79	32	22	10	-	52	1108	0.500	฿2,160
TB 24 L 100	24	5F	ST	72.77	72.00	79	32	22	10	-	52	1108	0.600	฿2,339
TB 25 L 100	25	5F	ST	75.80	75.04	82.50	32	22	10	-	54	1108	0.600	฿2,609
TB 26 L 100	26	5F	ST	78.83	78.07	86	32	22	10	-	60	1108	0.700	฿2,700
TB 27 L 100	27	5F	ST	81.86	81.10	86	32	22	10	-	60	1108	0.800	฿2,789
TB 28 L 100	28	5F	ST	84.89	84.13	91	32	22	10	-	65	1108	0.800	฿2,834
TB 30 L 100	30	5F	ST	90.96	90.20	97	32	25	7	-	71	1210	0.900	฿2,880
TB 32 L 100	32	5F	ST	97.02	96.26	102	32	25	7	-	75	1210	1.000	฿2,969
TB 36 L 100	36	5F	ST	109.15	108.39	115	32	25	7	-	86	1610	1.400	฿3,779
TB 40 L 100	40	5F	ST	121.28	120.51	128	32	25	7	-	96	1610	1.700	฿3,859
TB 48 L 100	48	5WF	ST	145.53	144.77	150	32	25	7	90	120	1610	2.700	฿4,949
TB 60 L 100	60	9W	ST	181.91	181.15	-	32	25	3.50	92	166	1610	2.400	฿6,650
TB 72 L 100	72	3A	GG	218.30	217.53	-	32	32	-	92	202	2012	4.400	฿8,548
TB 84 L 100	84	3A	GG	254.68	253.90	-	32	32	-	92	236	2012	6.000	฿10,798
TB 96 L 100	96	3A	GG	291.06	290.30	-	32	32	-	106	270	2012	7.100	฿13,497
TB 120 L 100	120	3A	GG	363.83	363.07	-	32	32	-	106	343	2012	8.500	฿19,795

เทเปอร์บุช	1108	1210	1610	2012
กว้างรูใน (มม.) ขึ้นต่ำ-สูงสุด	10-28	11-32	14-42	14-50
ราคา บุช	฿377	฿519	฿588	฿800

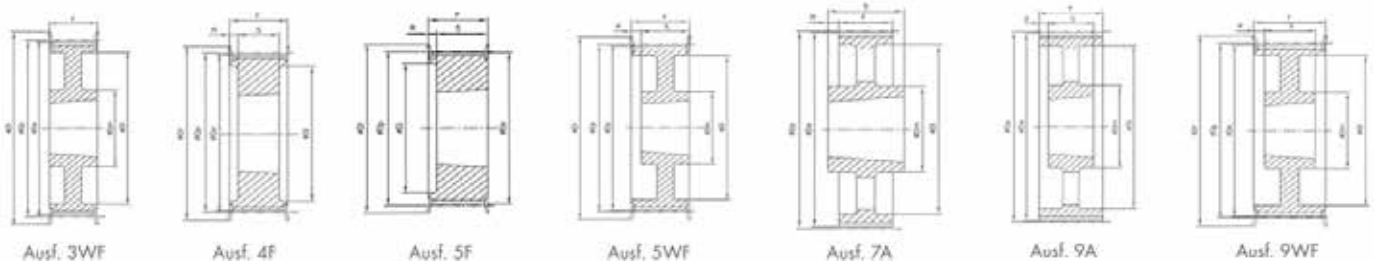

รายละเอียด	จำนวนฟัน	ชนิด	วัสดุ	dp(มม.)	de(มม.)	Df (มม.)	F (มม.)	S (มม.)	R (มม.)	Dm (มม.)	Di (มม.)	เทเปอร์รูข	น้ำหนักมู่เล็ขี้นิวรวมรูข (กก.)	ราคามู่เล็ขี้นิวรวมรูข
H - พิตซ์ฟัน 12.7 มม. สำหรับสายพานเบอร์ 100														
TB 16 H 100	16	5F	ST	64.68	63.31	70	31	22	9	-	45	1108	0.400	฿1,187
TB 18 H 100	18	5F	ST	72.77	71.39	79	31	25	6	-	52	1210	0.500	฿1,351
TB 19 H 100	19	5F	ST	76.81	75.44	82.50	31	25	6	-	56	1210	0.600	฿1,528
TB 20 H 100	20	5F	ST	80.55	79.48	87	31	25	6	-	60	1210	0.700	฿1,619
TB 21 H 100	21	5F	ST	84.89	83.52	91	32	25	7	-	64	1210	0.800	฿2,070
TB 22 H 100	22	5F	ST	88.94	87.56	94	32	25	7	-	67	1210	0.900	฿2,205
TB 23 H 100	23	5F	ST	92.98	91.61	97	32	25	7	-	70	1610	0.900	฿2,501
TB 24 H 100	24	5F	ST	97.02	95.65	102	32	25	7	-	74	1610	1.000	฿2,512
TB 25 H 100	25	5F	ST	101.06	99.69	106	32	25	7	-	77	1610	1.000	฿2,519
TB 26 H 100	26	5F	ST	105.11	103.73	112	32	25	7	-	82	1610	1.200	฿2,745
TB 27 H 100	27	5F	ST	109.15	107.78	115	32	25	7	-	85	1610	1.300	฿3,870
TB 28 H 100	28	5F	ST	113.19	111.82	119	32	25	7	-	90	1610	1.500	฿3,887
TB 30 H 100	30	5F	ST	121.28	119.90	127	32	25	7	-	98	1610	1.700	฿3,959
TB 32 H 100	32	5WF	ST	129.36	127.99	135	32	25	7	80	106	1610	2.000	฿4,005
TB 36 H 100	36	5WF	ST	145.53	144.16	152	32	25	7	92	121	1610	2.700	฿4,499
TB 40 H 100	40	5WF	ST	161.70	160.33	168	32	25	7	92	138	1610	3.600	฿5,309
TB 44 H 100	44	3WF	ST	177.87	176.50	184	32	32	-	106	152	2012	3.800	฿6,479
TB 48 H 100	48	3WF	ST	194.04	192.67	200	32	32	-	106	169	2012	3.200	฿7,379
TB 60 H 100	60	9A	GG	242.55	241.18	-	34	32	1	92	223	2012	4.800	฿8,099
TB 72 H 100	72	9A	GG	291.06	289.69	-	34	32	1	92	270	2012	5.700	฿11,158
TB 84 H 100*	84	9A	GG	339.57	338.20	-	34	32	1	92	318	2012	6.800	฿14,576
TB 96 H 100*	96	7A	GG	388.08	386.71	-	34	45	5.50	106	366	2517	8.200	฿20,156
TB 120 H 100*	120	7A	GG	485.10	483.73	-	34	45	5.50	106	462	2517	12.100	฿31,674
H - พิตซ์ฟัน 12.7 มม. สำหรับสายพานเบอร์ 150														
TB 18 H 150	18	5F	ST	72.77	71.39	79	45	25	20	-	-	1210	0.600	฿1,718
TB 19 H 150	19	5F	ST	76.81	75.44	82.50	45	25	20	-	-	1210	0.700	฿2,070
TB 20 H 150	20	5F	ST	80.55	79.48	87	45	25	20	-	-	1210	0.800	฿2,150
TB 21 H 150	21	5F	ST	84.89	83.52	91	45	25	20	-	-	1210	1.000	฿2,654
TB 22 H 150	22	5F	ST	88.94	87.56	94	45	25	20	-	-	1210	1.200	฿2,664
TB 23 H 150	23	5F	ST	92.98	91.61	97	45	25	20	-	-	1610	1.300	฿3,014
TB 24 H 150	24	5F	ST	97.02	95.65	102	45	25	20	-	-	1610	1.200	฿3,050
TB 25 H 150	25	5F	ST	101.06	99.69	106	45	25	20	-	-	1610	1.200	฿3,420
TB 26 H 150	26	5F	ST	105.11	103.73	112	45	25	20	-	-	1610	1.400	฿3,690
TB 27 H 150	27	5F	ST	109.15	107.78	115	45	25	20	-	-	1610	1.600	฿3,735
TB 28 H 150	28	5F	ST	113.19	111.82	120	45	25	20	-	-	1610	1.800	฿3,761
TB 30 H 150	30	5F	ST	121.28	119.90	128	45	25	20	-	-	1610	2.000	฿4,319
TB 32 H 150	32	5WF	ST	129.36	127.99	135	45	25	20	80	-	1610	2.300	฿5,309
TB 36 H 150	36	5WF	ST	145.53	144.16	150	45	25	20	92	118	1610	3.100	฿5,940
TB 40 H 150	40	5WF	ST	161.70	160.33	168	45	25	20	92	134	1610	4.000	฿6,749
TB 44 H 150	44	5WF	ST	177.87	176.50	184	45	32	13	106	150	2012	4.400	฿8,099
TB 48 H 150	48	5WF	ST	194.04	192.67	200	45	32	13	106	166	2012	4.800	฿9,178
TB 60 H 150	60	9A	GG	242.55	241.18	-	46	32	7.5	92	215	2517	5.400	฿9,807



รายละเอียด	จำนวน ฟัน	ชนิด	วัสดุ	dp(มม.)	de(มม.)	Df (มม.)	F (มม.)	S (มม.)	R (มม.)	Dm (มม.)	Di (มม.)	เทเปอร์ ชูช	น้ำหนักมูลี่นัว ไม่รวมชูช (กก.)	ราคามูลี่นัว ไม่รวมชูช
TB 72 H 150	72	9A	GG	291.06	289.69	-	46	32	7.50	92	263	2517	6.500	฿12,147
TB 84 H 150*	84	9A	GG	339.57	338.20	-	46	32	7.50	92	318	2012	8.400	฿15,296
TB 96 H 150*	96	9A	GG	388.08	386.71	-	46	45	0.50	106	366	2517	11.000	฿23,395
TB 120 H 150*	120	9A	GG	485.10	483.73	-	46	45	0.50	106	462	2517	14.800	฿34,913

H - พิธัฟัน 12.7 มม. สำหรับสายพานเบอร์ 200

TB 18 H 200	18	5F	ST	72.77	71.39	79	58	25	33	-	52	1210	0.800	฿1,980
TB 19 H 200	19	5F	ST	76.81	75.44	82.50	58	25	33	-	56	1610	0.900	฿2,250
TB 20 H 200	20	5F	ST	80.85	79.48	87	58	25	33	-	60	1610	1.000	฿2,339
TB 21 H 200	21	5F	ST	84.89	83.52	91	58	25	33	-	64	1610	1.700	฿3,060
TB 22 H 200	22	5F	ST	88.94	87.56	94	58	25	33	-	67	1610	1.500	฿3,104
TB 23 H 200	23	5F	ST	92.98	91.61	97	58	25	33	-	70	1610	1.800	฿3,464
TB 24 H 200	24	5F	ST	97.02	95.65	102	58	25	33	-	74	1610	1.500	฿3,509
TB 25 H 200	25	5F	ST	101.06	99.69	106	58	25	33	-	77	1610	1.500	฿3,870
TB 26 H 200	26	5F	ST	105.11	103.73	112	58	25	33	-	82	1610	1.800	฿4,319
TB 27 H 200	27	5F	ST	109.15	107.78	115	58	25	33	-	85	1610	1.900	฿4,408
TB 28 H 200	28	5F	ST	113.19	111.82	120	58	25	33	-	90	1610	1.900	฿4,770
TB 30 H 200	30	5F	ST	121.28	119.90	128	58	25	33	-	98	1610	2.300	฿5,039
TB 32 H 200	32	5F	ST	129.36	127.99	135	58	32	26	-	106	2012	3.000	฿6,209
TB 36 H 200	36	5WF	ST	145.53	144.16	150	58	32	26	80	121	2012	3.000	฿7,199
TB 40 H 200	40	5WF	ST	161.70	160.33	168	58	32	26	80	138	2012	3.600	฿9,448
TB 44 H 200	44	5WF	ST	177.87	176.50	184	58	32	26	80	152	2012	4.500	฿14,397
TB 48 H 200	48	5WF	ST	194.04	192.67	200	58	45	13	90	169	2517	4.600	฿16,196
TB 60 H 200	60	9A	GG	242.55	241.18	-	60	45	7.50	90	223	2517	7.000	฿16,377
TB 72 H 200	72	9A	GG	291.06	289.69	-	60	45	7.50	100	270	2517	8.000	฿17,097
TB 84 H 200*	84	9A	GG	339.57	338.20	-	60	45	7.50	100	318	2517	9.000	฿19,795
TB 96 H 200*	96	9A	GG	388.08	386.71	-	60	45	7.50	120	366	2517	11.500	฿25,194
TB 120 H 200*	120	9A	GG	485.10	483.73	-	60	45	7.50	120	462	2517	15.400	฿37,343

H - พิธัฟัน 12.7 มม. สำหรับสายพานเบอร์ 300

TB 20 H 300	20	4F	ST	80.85	79.48	87	84	38	23	-	60	1615	1.500	฿3,599
TB 21 H 300	21	4F	ST	84.89	83.52	91	84	38	23	-	64	1615	1.200	฿4,319
TB 22 H 300	22	4F	ST	88.94	87.56	94	84	38	23	-	67	1615	1.600	฿4,464
TB 23 H 300	23	4F	ST	92.98	91.61	97	84	38	23	-	70	1615	1.800	฿4,679
TB 24 H 300	24	4F	ST	97.02	95.65	102	84	38	23	-	74	1615	2.100	฿5,255
TB 25 H 300	25	4F	ST	101.06	99.69	106	84	38	23	-	77	1615	2.000	฿5,399
TB 26 H 300	26	4F	ST	105.11	103.73	112	84	38	23	-	82	1615	2.700	฿5,760
TB 27 H 300	27	4F	ST	109.15	107.78	115	84	32	26	-	85	2012	3.000	฿6,029
TB 28 H 300	28	4F	ST	113.19	111.82	120	84	32	26	-	90	2012	2.400	฿6,694
TB 30 H 300	30	4F	ST	121.28	119.90	128	84	32	26	-	98	2012	2.900	฿7,702
TB 32 H 300	32	4F	ST	129.36	127.99	135	84	45	19.50	-	106	2517	3.300	฿8,548
TB 36 H 300	36	4F	ST	145.53	144.16	150	84	45	19.50	-	121	2517	4.500	฿9,898
TB 40 H 300	40	4F	ST	161.70	160.33	168	84	45	19.50	-	138	2517	6.000	฿12,416
TB 44 H 300	44	9WF	ST	177.87	176.50	184	86	45	20.50	-	152	2517	6.600	฿16,557
TB 48 H 300	48	9WF	ST	194.04	192.67	200	86	45	20.50	119	169	2517	7.600	฿16,196
TB 60 H 300	60	9A	GG	242.55	241.18	-	86	45	20.50	119	223	2517	8.400	฿17,996
TB 72 H 300	72	9A	GG	291.06	289.69	-	86	45	20.50	119	270	2517	10.400	฿22,495
TB 84 H 300*	84	9A	GG	339.57	338.20	-	86	45	20.50	119	318	2517	12.500	฿26,995
TB 96 H 300*	96	9A	GG	388.08	386.71	-	86	76	5	119	366	3030	14.200	฿38,871
TB 120 H 300*	120	9A	GG	485.10	483.73	-	86	76	5	119	462	3030	18.800	฿64,785

เทเปอร์ชูช	1108	1210	1610	1615	2012	2517	3030
กว้างรูใน (มม.) ขั้นต่ำ-สูงสุด	10-28	11-32	14-42	14-42	14-50	16-65	35-75
ราคา ชูช	฿377	฿519	฿588	฿691	฿800	฿1,210	฿3,140

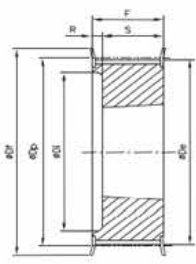

Ausf. 5F

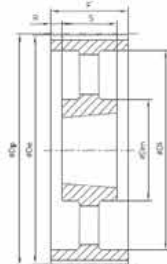

Ausf. 9A

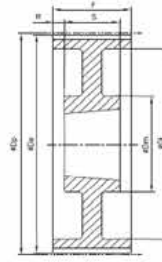

Ausf. 9W

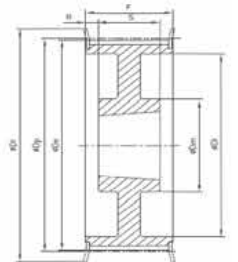

Ausf. 9WF

รายละเอียด	จำนวนฟัน	ชนิด	วัสดุ	dp (มม.)	de (มม.)	Df (มม.)	F (มม.)	S (มม.)	R (มม.)	Dm (มม.)	Di (มม.)	เทเปอร์บุช	น้ำหนักมูเลย์นี้วรวมบุช (กก.)	ราคามูเลย์นี้วรวมบุช
XH - พัดซี่ฟัน 22.225 มม. สำหรับสายพานเบอร์ 200														
TB 18 XH 200*	18	5F	GG	127.34	124.55	140	64	45	19	-	95	2517	2.600	-
TB 20 XH 200*	20	5F	GG	141.49	138.69	155	64	45	19	-	110	2517	3.600	-
TB 22 XH 200*	22	5F	GG	155.64	152.84	170	64	45	19	-	120	2517	4.800	-
TB 24 XH 200*	24	5F	GG	169.79	166.99	184	64	45	19	-	135	2517	6.100	-
TB 26 XH 200*	26	5F	GG	183.94	181.14	198	64	45	19	-	150	2517	7.400	-
TB 28 XH 200*	28	9WF	GG	198.08	195.29	212	64	45	9.50	120	165	2517	9.000	-
TB 30 XH 200*	30	9WF	GG	212.23	209.44	227	64	45	9.50	120	180	2517	8.600	-
TB 32 XH 200*	32	9WF	GG	226.38	223.59	240	64	45	9.50	120	195	2517	9.800	-
TB 40 XH 200*	40	9WF	GG	282.98	280.18	297	64	51	9.50	160	245	3020	13.300	-
TB 48 XH 200*	48	9W	GG	339.57	336.78	-	64	51	6.50	160	300	3020	19.000	-
XH - พัดซี่ฟัน 22.225 มม. สำหรับสายพานเบอร์ 300														
TB 18 XH 300*	18	5F	GG	127.34	124.55	140	90	45	45	-	95	2517	3.700	-
TB 20 XH 300*	20	5F	GG	141.49	138.69	155	90	45	45	-	110	2517	4.700	-
TB 22 XH 300*	22	5F	GG	155.64	152.84	170	90	45	45	-	120	2517	6.000	-
TB 24 XH 300*	24	5F	GG	169.79	166.99	184	90	45	45	-	135	2517	7.600	-
TB 26 XH 300*	26	5F	GG	183.94	181.14	198	90	45	45	-	150	2517	9.800	-
TB 28 XH 300*	28	5F	GG	198.08	195.29	212	90	51	39	-	165	3020	11.600	-
TB 30 XH 300*	30	5F	GG	212.23	209.44	227	90	51	39	-	180	3020	11.900	-
TB 32 XH 300*	32	5F	GG	226.38	223.59	240	90	51	39	-	195	3020	13.800	-
TB 40 XH 300*	40	9WF	GG	282.98	280.18	297	90	51	19.50	160	245	3020	19.500	-
TB 48 XH 300*	48	9A	GG	339.57	336.78	-	90	51	19.50	160	300	3020	27.000	-
XH - พัดซี่ฟัน 22.225 มม. สำหรับสายพานเบอร์ 400														
TB 20 XH 400*	20	5F	GG	141.49	138.69	155	119	45	74	-	110	2517	6.000	-
TB 22 XH 400*	22	5F	GG	155.64	152.84	170	119	45	74	-	120	2517	7.200	-
TB 24 XH 400*	24	5F	GG	169.79	166.99	184	119	51	68	-	135	3020	8.400	-
TB 26 XH 400*	26	5F	GG	183.94	181.14	198	119	51	68	-	150	3020	10.300	-
TB 28 XH 400*	28	5F	GG	198.08	195.29	212	119	51	68	-	165	3020	12.300	-
TB 30 XH 400*	30	5F	GG	212.23	209.44	227	119	51	68	-	180	3020	14.300	-
TB 32 XH 400*	32	5F	GG	226.38	223.59	240	119	51	68	-	195	3020	19.900	-
TB 40 XH 400*	40	9WF	GG	282.98	280.18	297	119	89	15	160	245	3535	24.600	-
TB 48 XH 400*	48	9W	GG	339.57	336.78	-	119	89	15	160	300	3535	30.000	-

เทเปอร์บุช	2517	3020	3535	4040
กว้างรูใน (มม.) ชั้นต่ำ-สูงสุด	16-60	25-75	35-90	40-100
ราคา บุช	฿1.210	฿2.209	฿4.588	฿6.991

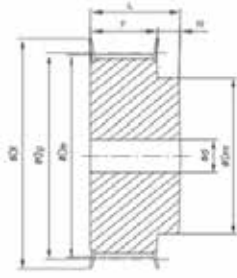

Ausf. 6F

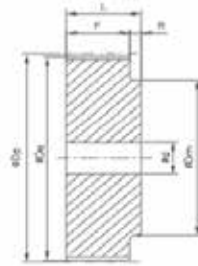

Ausf. 6

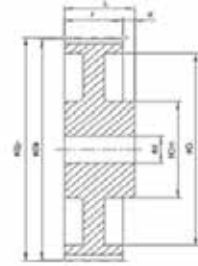

Ausf. 6W

รายละเอียด	จำนวนฟัน	ชนิด	วัสดุ	dp (มม.)	de (มม.)	Df (มม.)	F (มม.)	S (มม.)	R (มม.)	Dm (มม.)	Di (มม.)	เทเปอร์บูช	น้ำหนักมูเลย์ ไม่รวมบูช (กก.)	ราคาดูเลย์ ไม่รวมบูช
XL - พิตช์ฟัน 5.08 มม. สำหรับสายพานเบอร์ 025, 031, 037														
10 XL 037	10	6F	ST/AL	16.17	15.66	23	14.30	20	9.50	-	-	6	0.020	฿513
11 XL 037	11	6F	ST/AL	17.79	17.28	23	14.30	20	9.50	-	-	6	0.020	฿531
12 XL 037	12	6F	ST/AL	19.40	18.90	25	14.30	20	10	-	-	8	0.030	฿540
14 XL 037	14	6F	ST/AL	22.64	22.13	28	14.30	20	15	-	-	10	0.040	฿549
15 XL 037	15	6F	ST/AL	24.26	23.75	28	14.30	20	15	-	-	11	0.040	฿566
16 XL 037	16	6F	ST/AL	25.87	25.36	32	14.30	20	16	-	-	13	0.050	฿586
18 XL 037	18	6F	ST/AL	29.11	28.60	35	14.30	20	20	-	-	14	0.060	฿566
20 XL 037	20	6F	ST/AL	32.34	31.83	38	14.30	22	24	-	-	18	0.080	฿612
21 XL 037	21	6F	ST/AL	33.96	33.45	38	14.30	22	24	-	-	18	0.090	฿621
22 XL 037	22	6F	ST/AL	35.57	35.07	41	14.30	22	25	-	-	19	0.100	฿648
24 XL 037	24	6F	ST/AL	38.81	38.30	44	14.30	22	30	-	-	21	0.120	฿657
26 XL 037	26	6F	ST/AL	42.04	41.53	48	14.30	22	30	-	8	23	0.140	฿665
28 XL 037	28	6F	ST/AL	45.28	44.77	51	14.30	22	34	-	8	23	0.160	฿683
30 XL 037	30	6F	ST/AL	48.51	48.00	54	14.30	22	38	-	8	23	0.190	฿728
32 XL 037	32	6F	ST/AL	51.74	51.24	57	14.30	25	38	-	8	23	0.110	฿900
36 XL 037	36	6	ST/AL	58.21	57.70	-	14.30	25	45	-	8	23	0.130	฿1,007
40 XL 037	40	6	ST/AL	64.68	64.17	-	14.30	25	45	-	8	23	0.170	฿1,215
42 XL 037	42	6	ST/AL	67.91	67.41	-	14.30	25	45	-	8	23	0.130	฿1,314
44 XL 037	44	6	ST/AL	71.15	70.64	-	14.30	25	45	-	8	23	0.150	฿1,457
48 XL 037	48	6W	ST/AL	77.62	77.11	-	14.30	25	45	61	10	23	0.160	฿1,629
60 XL 037	60	6W	ST/AL	97.02	96.51	-	14.30	25	45	80	10	23	0.180	฿2,492
72 XL 037	72	6W	ST/AL	116.42	115.92	-	14.30	25	45	100	10	23	0.230	฿3,401

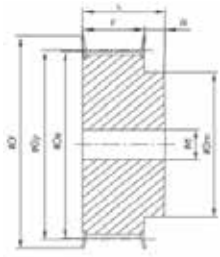

Ausf. 6F

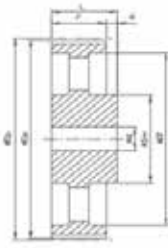

Ausf. 6A

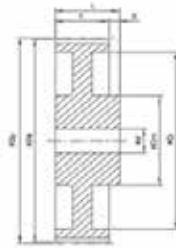

Ausf. 6W

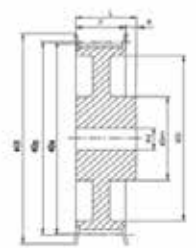

Ausf. 6WF

รายละเอียด	จำนวน ฟัน	ชนิด	วัสดุ	dp (มม.)	de (มม.)	Df (มม.)	F (มม.)	L (มม.)	Dm (มม.)	Di (มม.)	รูเพลาใน d (มม.)	ขนาด คว้านใหญ่ สุด dMAX	น้ำหนัก เฉลี่ย (กก.)	ราคา
L -พัชฟัน 9.525 มม. สำหรับสายพานเบอร์ 050														
10 L 050	10	6F	ST	30.32	29.56	37.00	19	28	20	-	8	13	0.110	B513
12 L 050	12	6F	ST	36.38	35.62	43.00	19	30	24	-	8	17	0.190	B586
13 L 050	13	6F	ST	39.41	38.65	44.00	19	30	28	-	8	19	0.210	B630
14 L 050	14	6F	ST	42.45	41.68	48.00	19	30	28	-	8	20	0.250	B621
15 L 050	15	6F	ST	45.48	44.72	51.00	19	30	34	-	8	23	0.300	B657
16 L 050	16	6F	ST	48.51	47.75	54.00	19	32	36	-	8	23	0.330	B675
17 L 050	17	6F	ST	51.54	50.78	57.00	19	32	36	-	10	24	0.360	B739
18 L 050	18	6F	ST	54.57	53.81	60.00	19	32	40	-	10	24	0.410	B802
19 L 050	19	6F	ST	57.61	56.84	64.00	19	32	40	-	10	24	0.450	B828
20 L 050	20	6F	ST	60.64	59.88	66.50	19	32	40	-	10	28	0.500	B919
21 L 050	21	6F	ST	63.67	62.91	70.00	19	32	45	-	10	28	0.550	B944
22 L 050	22	6F	ST	66.70	65.94	75.00	19	32	45	-	10	30	0.620	B1,035
24 L 050	24	6F	ST	72.77	72.00	79.00	19	32	55	-	10	30	0.680	B1,152
26 L 050	26	6F	ST	78.83	78.07	86.00	19	32	58	-	11	30	0.820	B1,332
28 L 050	28	6F	ST	84.89	84.13	91.00	19	32	58	-	11	30	0.920	B1,475
30 L 050	30	6F	ST	90.96	90.20	97.00	19	32	70	-	11	30	1.100	B1,647
32 L 050	32	6F	ST	97.02	96.26	102.00	19	32	70	-	11	30	1.200	B1,800
36 L 050	36	6F	ST	109.15	108.39	115.00	19	32	70	-	11	30	1.000	B2,456
40 L 050	40	6WF	ST	121.28	120.51	128.00	19	32	70	100	11	30	1.100	B2,771
44 L 050	44	6WF	ST	133.40	132.64	142.00	19	32	70	112	11	30	1.200	B3,779
48 L 050	48	6WF	ST	145.53	144.77	150.00	19	32	70	124	11	30	1.300	B3,878
60 L 050	60	6W	GG	181.91	181.15	-	19	42	75	160	14	30	1.300	B3,725
72 L 050	72	6A	GG	218.30	217.53	-	19	42	75	197	14	30	1.700	B4,949
84 L 050	84	6A	GG	254.68	253.92	-	19	42	75	233	14	30	1.900	B5,849
L -พัชฟัน 9.525 มม. สำหรับสายพานเบอร์ 075														
10 L 075	10	6F	ST	30.32	29.56	37.00	25	38	20	-	8	13	0.150	B558
12 L 075	12	6F	ST	36.38	35.62	43.00	25	38	24	-	8	17	0.230	B594
13 L 075	13	6F	ST	39.41	38.65	44.00	25	38	28	-	8	19	0.260	B648
14 L 075	14	6F	ST	42.45	41.68	48.00	25	38	28	-	11	20	0.320	B683
15 L 075	15	6F	ST	45.48	44.72	51.00	25	38	34	-	11	23	0.350	B739
16 L 075	16	6F	ST	48.51	47.75	54.00	25	38	36	-	11	23	0.420	B748
17 L 075	17	6F	ST	51.54	50.78	57.00	25	38	36	-	11	24	0.450	B837
18 L 075	18	6F	ST	54.57	53.81	60.00	25	38	40	-	11	24	0.510	B919
19 L 075	19	6F	ST	57.61	56.84	64.00	25	38	40	-	11	24	0.570	B955
20 L 075	20	6F	ST	60.64	59.88	66.50	25	38	45	-	11	28	0.630	B1,043
21 L 075	21	6F	ST	63.67	62.91	70.00	25	38	45	-	11	28	0.700	B1,071
22 L 075	22	6F	ST	66.70	65.94	75.00	25	38	55	-	11	30	0.750	B1,205
24 L 075	24	6F	ST	72.77	72.00	79.00	25	38	58	-	11	30	0.850	B1,323
26 L 075	26	6F	ST	78.83	78.07	86.00	25	38	58	-	11	30	1.000	B1,575
28 L 075	28	6F	ST	84.89	84.13	91.00	25	38	70	-	11	30	1.200	B1,944
30 L 075	30	6F	ST	90.96	90.20	97.00	25	38	70	-	11	30	1.400	B1,971
32 L 075	32	6F	ST	97.02	96.26	102.00	25	38	70	-	11	30	1.500	B2,141



รายละเอียด	จำนวน ฟัน	ชนิด	วัสดุ	dp (มม.)	de (มม.)	Df (มม.)	F (มม.)	L (มม.)	Dm (มม.)	Di (มม.)	รูปร่างใน d (มม.)	ขนาด รูคว้าน ในที่สุด dMAX	น้ำหนัก เลย์ (กก.)	ราคา
36 L 075	36	6F	ST	109.15	108.39	115	25.00	38	70	-	11	32	1.300	฿3,149
40 L 075	40	6WF	ST	121.28	120.51	128	25.00	38	70	100	11	35	1.600	฿3,401
44 L 075	44	6WF	ST	133.40	132.64	142	25.40	38	70	70	11	35	1.700	฿4,408
48 L 075	48	6WF	ST	145.53	144.77	150	25.40	38	70	70	14	35	1.900	฿4,644
60 L 075	60	6A	GG	181.91	181.15	-	25.40	45	75	75	14	35	1.800	฿5,885
72 L 075	72	6A	GG	218.30	217.53	-	25.40	45	75	75	14	35	2.300	฿7,018
84 L 075	84	6A	GG	254.68	253.92	-	25.40	45	75	75	14	35	2.500	฿8,278

L - พิตช์ฟัน 9.525 มม. สำหรับสายพานเบอร์ 100

10 L 100	10	6F	ST	30.32	29.56	37	31.80	45	20	-	8	13	0.810	฿766
12 L 100	12	6F	ST	36.38	35.62	43	31.80	45	24	-	8	17	0.290	฿774
13 L 100	13	6F	ST	39.41	38.65	44	31.80	45	28	-	8	19	0.300	฿856
14 L 100	14	6F	ST	42.45	41.68	48	31.80	45	28	-	11	20	0.380	฿865
15 L 100	15	6F	ST	45.48	44.72	51	31.80	45	34	-	11	23	0.400	฿872
16 L 100	16	6F	ST	48.51	47.75	54	31.80	45	36	-	11	23	0.510	฿881
17 L 100	17	6F	ST	51.54	50.78	57	31.80	45	36	-	11	24	0.540	฿1,171
18 L 100	18	6F	ST	54.57	53.81	60	31.80	45	40	-	11	24	0.620	฿1,215
19 L 100	19	6F	ST	57.61	56.84	64	31.80	45	40	-	11	24	0.690	฿1,261
20 L 100	20	6F	ST	60.64	59.88	66.5	31.80	45	45	-	11	28	0.760	฿1,305
21 L 100	21	6F	ST	63.67	62.91	70	31.80	45	45	-	11	28	0.820	฿1,431
22 L 100	22	6F	ST	66.70	65.94	75	31.80	45	55	-	11	30	0.920	฿1,475
24 L 100	24	6F	ST	72.77	72.00	79	31.80	45	58	-	11	30	1.100	฿1,522
26 L 100	26	6F	ST	78.83	78.07	86	31.80	45	58	-	11	30	1.300	฿1,855
28 L 100	28	6F	ST	84.89	84.13	91	31.80	45	70	-	11	30	1.400	฿2,053
30 L 100	30	6F	ST	90.96	90.20	97	31.80	45	70	-	11	30	1.700	฿2,250
32 L 100	32	6F	ST	97.02	96.26	102	31.80	45	70	-	11	30	1.800	฿2,466
36 L 100	36	6F	ST	109.15	108.39	115	31.80	45	70	-	11	32	1.500	฿3,544
40 L 100	40	6WF	ST	121.28	120.51	128	31.80	45	70	100	11	35	1.800	฿4,058
44 L 100	44	6WF	ST	133.40	132.64	142	31.80	45	70	112	11	35	1.900	฿4,949
48 L 100	48	6WF	ST	145.53	144.77	150	31.80	45	70	124	11	35	2.100	฿5,129
60 L 100	60	6W	GG	181.91	181.15	-	31.80	50	75	160	14	35	2.000	฿6,479
72 L 100	72	6A	GG	218.30	217.53	-	31.80	50	75	197	14	35	2.500	฿7,648
84 L 100	84	6A	GG	254.68	253.92	-	31.80	50	75	233	14	35	2.700	฿10,079

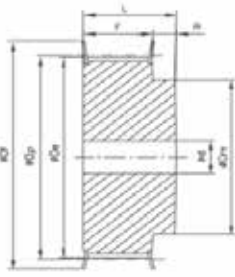

Ausf. 6F

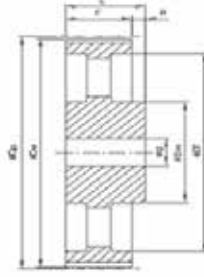

Ausf. 6A

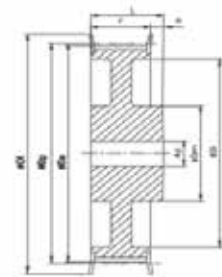

Ausf. 6WF

รายละเอียด	จำนวน ฟัน	ชนิด	วัสดุ	dp (มม.)	de (มม.)	Df (มม.)	F (มม.)	L (มม.)	Dm (มม.)	Di (มม.)	รูปร่างใน d (มม.)	ขนาด คว้าน ใหญ่สุด dMAX	น้ำหนัก มูเอ็ยี่ (กก.)	ราคา
H - พัดซี่ฟัน 12.7 มม. สำหรับสายพานเบอร์ 075														
14 H 075	14	6F	ST	56.60	55.22	64.00	26.40	40	40	-	8	24	0.500	฿1,043
16 H 075	16	6F	ST	64.68	63.31	70.00	26.40	40	45	-	8	26	0.600	฿1,215
18 H 075	18	6F	ST	72.77	71.39	79.00	26.40	40	55	-	11	32	0.800	฿1,708
19 H 075	19	6F	ST	76.81	75.44	82.50	26.40	40	60	-	11	35	1.000	฿1,800
20 H 075	20	6F	ST	80.85	79.48	87.00	26.40	40	62	-	11	35	1.100	฿1,855
21 H 075	21	6F	ST	84.89	83.52	91.00	26.40	40	65	-	11	38	1.200	฿2,250
22 H 075	22	6F	ST	88.94	87.56	94.00	26.40	40	68	-	11	38	1.400	฿2,339
24 H 075	24	6F	ST	97.02	95.65	102.00	26.40	40	72	-	11	42	1.600	฿2,475
26 H 075	26	6F	ST	105.11	103.73	112.00	26.40	40	80	-	11	45	1.800	฿3,149
28 H 075	28	6F	ST	113.19	111.82	120.00	26.40	40	80	-	11	45	2.000	฿4,139
30 H 075	30	6F	ST	121.28	119.90	128.00	26.40	40	80	-	11	45	2.100	฿4,265
32 H 075	32	6F	ST	129.36	127.99	135.00	26.40	40	80	-	11	45	2.200	฿4,588
36 H 075	36	6F	ST	145.53	144.16	150.00	26.40	40	80	-	11	45	2.400	฿5,560
40 H 075	40	6F	ST	161.70	160.33	168.00	26.40	40	80	-	11	45	2.800	฿7,199
44 H 075	44	6WF	GG	177.87	176.50	184.00	26.40	40	80	150	14	45	2.700	฿7,648
48 H 075	48	6WF	GG	194.04	192.67	200.00	26.40	45	90	166	14	50	3.000	฿8,638
H - พัดซี่ฟัน 12.7 มม. สำหรับสายพานเบอร์ 100														
14 H 100	14	6F	ST	56.60	55.22	64.00	31.80	45	40	-	11	24	0.650	฿1,071
16 H 100	16	6F	ST	64.68	63.31	70.00	31.80	45	45	-	11	28	0.850	฿1,340
18 H 100	18	6F	ST	72.77	71.39	79.00	31.80	45	55	-	14	32	1.100	฿1,528
19 H 100	19	6F	ST	76.81	75.44	82.50	31.80	45	60	-	14	34	1.200	฿1,718
20 H 100	20	6F	ST	80.85	79.48	87.00	31.80	45	62	-	14	35	1.400	฿1,899
21 H 100	21	6F	ST	84.89	83.52	91.00	31.80	45	65	-	14	38	1.600	฿2,106
22 H 100	22	6F	ST	88.94	87.56	94.00	31.80	45	68	-	14	41	1.700	฿2,150
24 H 100	24	6F	ST	97.02	95.65	102.00	31.80	45	72	-	14	45	2.000	฿2,547
26 H 100	26	6F	ST	105.11	103.73	112.00	31.80	45	80	-	14	32	1.400	฿3,113
28 H 100	28	6F	ST	113.19	111.82	120.00	31.80	45	80	-	14	35	1.600	฿3,842
30 H 100	30	6F	ST	121.28	119.90	128.00	31.80	45	80	-	14	35	1.700	฿4,050
32 H 100	32	6F	ST	129.36	127.99	135.00	31.80	45	80	-	14	40	2.200	฿4,473
36 H 100	36	6WF	ST	145.53	144.16	150.00	31.80	45	80	118	14	45	3.000	฿5,452
40 H 100	40	6WF	ST	161.70	160.33	168.00	31.80	45	80	134	14	45	2.800	฿6,389
44 H 100	44	6WF	GG	177.87	176.50	184.00	31.80	50	80	150	14	45	3.100	฿7,108
48 H 100	48	6WF	GG	194.04	192.67	200.00	31.80	50	90	166	14	45	3.300	฿7,792
60 H 100	60	6A	GG	242.55	241.18	-	31.80	50	90	215	19	45	5.500	฿10,798
72 H 100	72	6A	GG	291.06	289.69	-	31.80	55	100	263	19	45	7.100	฿13,947
84 H 100*	84	6A	GG	339.57	338.20	-	31.80	55	100	312	19	45	8.200	฿16,196
96 H 100*	96	6A	GG	388.08	386.71	-	31.80	60	120	360	19	45	9.900	฿22,495
120 H 100*	120	6A	GG	485.10	483.73	-	31.80	60	120	458	19	50	13.100	฿35,093



รายละเอียด	จำนวน ฟัน	ชนิด	วัสดุ	dp (มม.)	de (มม.)	Df (มม.)	F (มม.)	L (มม.)	Dm (มม.)	Di (มม.)	รูปร่างใน d (มม.)	ขนาด ความ ใหญ่สุด dMAX	น้ำหนัก มูเลย์ (กก.)	ราคา
H - พัดฟัน 12.7 มม. สำหรับสายพานเบอร์ 150														
14 H 150	14	6F	ST	56.60	55.22	64.00	46	58	40	-	11	24	0.820	฿1,332
16 H 150	16	6F	ST	64.68	63.31	70.00	46	58	45	-	11	28	1.100	฿1,674
18 H 150	18	6F	ST	72.77	71.39	79.00	46	58	55	-	14	32	1.500	฿1,916
19 H 150	19	6F	ST	76.81	75.44	83.00	46	58	60	-	14	34	1.700	฿2,332
20 H 150	20	6F	ST	80.85	79.48	87.00	46	58	65	-	14	35	1.800	฿2,376
21 H 150	21	6F	ST	84.89	83.52	91.00	46	58	65	-	14	38	2.200	฿2,627
22 H 150	22	6F	ST	88.94	87.56	94.00	46	58	68	-	14	41	2.300	฿2,692
24 H 150	24	6F	ST	97.02	95.65	102.00	46	58	72	-	14	45	2.600	฿3,195
26 H 150	26	6F	ST	105.11	103.73	112.00	46	58	80	-	14	32	1.700	฿4,050
28 H 150	28	6F	ST	113.19	111.82	120.00	46	58	80	-	14	35	1.900	฿4,588
30 H 150	30	6F	ST	121.28	119.90	128.00	46	58	80	-	14	35	2.100	฿4,832
32 H 150	32	6F	ST	129.36	127.99	135.00	46	58	80	-	14	40	2.600	฿6,092
36 H 150	36	6WF	ST	145.53	144.16	150.00	46	58	80	118	14	45	3.200	฿7,252
40 H 150	40	6WF	ST	161.70	160.33	168.00	46	58	80	134	14	45	3.800	฿7,757
44 H 150	44	6WF	GG	177.87	176.50	184.00	46	58	80	150	19	45	3.700	฿8,998
48 H 150	48	6WF	GG	194.04	192.67	200.00	46	65	90	166	19	45	4.000	฿9,898
60 H 150	60	6A	GG	242.55	241.18	-	46	65	90	215	19	48	5.100	฿14,397
72 H 150	72	6A	GG	291.06	289.69	-	46	65	100	263	24	48	7.900	฿19,795
84 H 150*	84	6A	GG	339.57	338.20	-	46	65	100	312	24	48	8.900	฿23,395
96 H 150*	96	6A	GG	388.08	386.71	-	46	65	120	360	24	48	10.100	฿29,694
120 H 150*	120	6A	GG	485.10	483.73	-	46	65	120	458	24	55	17.200	฿44,091
H - พัดฟัน 12.7 มม. สำหรับสายพานเบอร์ 200														
14 H 200	14	6F	ST	56.60	55.22	64.00	58.70	70	40	-	11	24	1.100	฿1,602
16 H 200	16	6F	ST	64.68	63.31	70.00	58.70	70	45	-	11	28	1.400	฿2,017
18 H 200	18	6F	ST	72.77	71.39	79.00	58.70	70	55	-	14	32	1.800	฿2,314
19 H 200	19	6F	ST	76.81	75.44	82.50	58.70	70	60	-	14	34	2.100	฿2,600
20 H 200	20	6F	ST	80.85	79.48	87.00	58.70	70	62	-	14	35	2.300	฿2,870
21 H 200	21	6F	ST	84.89	83.52	91.00	58.70	70	65	-	14	38	2.600	฿3,185
22 H 200	22	6F	ST	88.94	87.56	94.00	58.70	70	68	-	14	41	2.800	฿3,258
24 H 200	24	6F	ST	97.02	95.65	102.00	58.70	70	72	-	14	45	3.400	฿3,887
26 H 200	26	6F	ST	105.11	103.73	112.00	58.70	70	80	-	14	35	2.300	฿4,644
28 H 200	28	6F	ST	113.19	111.82	120.00	58.70	70	80	-	14	35	2.500	฿5,498
30 H 200	30	6F	ST	121.28	119.90	128.00	58.70	70	80	-	14	40	2.900	฿6,138
32 H 200	32	6F	ST	129.36	127.99	135.00	58.70	70	80	-	14	40	3.200	฿6,965
36 H 200	36	6WF	ST	145.53	144.16	150.00	58.70	70	80	118	14	45	3.800	฿8,224
40 H 200	40	6WF	ST	161.70	160.33	168.00	58.70	70	80	134	14	45	4.100	฿10,635
44 H 200	44	6WF	GG	177.87	176.50	184.00	58.70	70	80	150	19	45	4.400	฿11,718
48 H 200	48	6WF	GG	194.04	192.67	200.00	58.70	75	90	166	24	48	5.100	฿13,858
60 H 200	60	6A	GG	242.55	241.18	-	58.70	75	90	215	24	50	7.100	฿17,097
72 H 200	72	6A	GG	291.06	289.69	-	58.70	75	100	263	28	50	8.000	฿21,596
84 H 200*	84	6A	GG	339.57	338.20	-	58.70	75	100	312	28	50	12.000	฿28,793
96 H 200*	96	6A	GG	388.08	386.71	-	58.70	75	120	360	28	50	13.600	฿33,743
120 H 200*	120	6A	GG	485.10	483.73	-	58.70	75	120	458	28	57	16.600	฿56,688



รายละเอียด	จำนวน ฟัน	ชนิด	วัสดุ	dp (มม.)	de (มม.)	Df (มม.)	F (มม.)	Dm (มม.)	A (มม.)	รูปร่าง ใบ d (มม.)	ขนาดรูล้วน ใหญ่สุด dMAX	น้ำหนัก เฉลี่ย (กก.)	ราคา
HX -พัทซ์ฟัน 22.225 มม. สำหรับสายพานเบอร์ 200													
18 XH 200*	18	5F	GG	127.34	124.55	140	64	-	18	20	50	5.000	on request
20 XH 200*	20	5F	GG	141.49	138.69	155	64	-	18	20	55	6.000	on request
22 XH 200*	22	5F	GG	155.64	152.84	170	64	-	18	20	65	7.200	on request
24 XH 200*	24	5F	GG	169.79	166.99	184	64	-	18	25	70	8.600	on request
26 XH 200*	26	5F	GG	183.94	181.14	198	64	-	18	25	80	10.100	on request
28 XH 200*	28	9WF	GG	198.08	195.29	212	64	120	18	25	70	9.600	on request
30 XH 200*	30	9WF	GG	212.23	209.44	227	64	120	18	25	70	10.400	on request
32 XH 200*	32	9WF	GG	226.38	223.59	240	64	120	18	25	75	11.200	on request
40 XH 200*	40	9WF	GG	282.98	280.18	297	64	160	18	25	80	16.000	on request
48 XH 200*	48	9W	GG	339.57	336.78	-	64	160	-	30	85	18.400	on request
60 XH 200*	60	7A	GG	424.47	421.67	-	64	190	-	30	85	24.300	on request
72 XH 200*	72	7A	GG	509.36	506.56	-	64	190	-	40	85	28.100	on request
84 XH 200*	84	7A	GG	594.25	591.46	-	64	190	-	40	90	31.900	on request
96 XH 200*	96	7A	GG	679.15	676.35	-	64	190	-	40	90	37.000	on request
HX -พัทซ์ฟัน 22.225 มม. สำหรับสายพานเบอร์ 300													
18 XH 300*	18	5F	GG	127.34	124.55	140	90	-	35	20	50	6.800	on request
20 XH 300*	20	5F	GG	141.49	138.69	155	90	-	35	20	55	7.400	on request
22 XH 300*	22	5F	GG	155.64	152.84	170	90	-	35	20	65	9.000	on request
24 XH 300*	24	5F	GG	169.79	166.99	184	90	-	35	25	70	10.600	on request
26 XH 300*	26	5F	GG	183.94	181.14	198	90	-	35	25	80	13.000	on request
28 XH 300*	28	5F	GG	198.08	195.29	212	90	-	35	25	70	12.000	on request
30 XH 300*	30	5F	GG	212.23	209.44	227	90	-	35	25	70	13.000	on request
32 XH 300*	32	5F	GG	226.38	223.59	240	90	-	35	25	75	14.700	on request
40 XH 300*	40	9WF	GG	282.98	280.18	297	90	160	35	25	80	19.900	on request
48 XH 300*	48	9A	GG	339.57	336.78	-	90	160	-	30	85	22.500	on request
60 XH 300*	60	9A	GG	424.47	421.67	-	90	190	-	30	85	31.500	on request
72 XH 300*	72	9A	GG	509.36	506.56	-	90	190	-	40	85	36.400	on request
84 XH 300 *	84	7A	GG	594.25	591.46	-	90	190	-	40	90	43.400	on request
96 XH 300*	96	7A	GG	679.15	676.35	-	90	190	-	40	90	48.500	on request
HX -พัทซ์ฟัน 22.225 มม. สำหรับสายพานเบอร์ 400													
18 XH 400*	18	5F	GG	127.34	124.55	140	119	-	47	20	50	8.500	on request
20 XH 400*	20	5F	GG	141.49	138.69	155	119	-	47	20	55	9.400	on request
22 XH 400*	22	5F	GG	155.64	152.84	170	119	-	47	20	65	11.500	on request
24 XH 400*	24	5F	GG	169.79	166.99	184	119	-	47	25	70	13.400	on request
26 XH 400*	26	5F	GG	183.94	181.14	198	119	-	47	25	80	15.600	on request
28 XH 400*	28	5F	GG	198.08	195.29	212	119	-	47	25	70	14.500	on request
30 XH 400*	30	5F	GG	212.23	209.44	227	119	-	47	25	70	16.000	on request
32 XH 400*	32	5F	GG	226.38	223.59	240	119	-	47	25	75	18.000	on request
40 XH 400*	40	9WF	GG	282.98	280.18	297	119	160	47	25	80	24.000	on request
48 XH 400*	48	9W	GG	339.57	336.78	-	119	160	-	30	85	30.800	on request
60 XH 400*	60	9A	GG	424.47	421.67	-	119	190	-	30	85	36.200	on request
72 XH 400*	72	9A	GG	509.36	506.56	-	119	190	-	40	85	42.700	on request
84 XH 400*	84	9A	GG	594.25	591.46	-	119	190	-	40	90	49.700	on request
96 XH 400*	96	9A	GG	679.15	676.35	-	119	190	-	40	90	59.900	on request

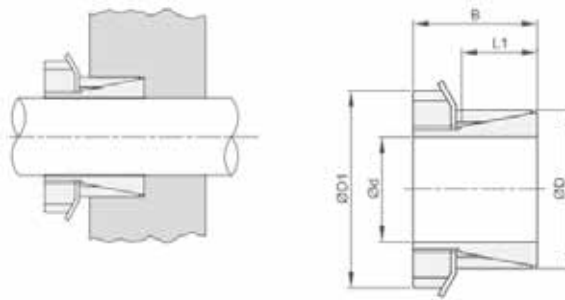

รายการสินค้า	dxD (มม)	d (มม)	D (มม)	L1 (มม)	L2 (มม)	B (มม)	แรงบิดสูงสุด (Nm)	แรงตามแนวแกน F (KN)	เบอร์น็อต	จำนวนน็อตที่ใช้	แรงดันบนเพลา PW (N/mm ²)	แรงดันบนมู่เล่ย์, PN (N/mm ²)	แรงดึงในการขันน็อต Ms (Nm)	น้ำหนัก (กก)	ราคา
CE01															
CE01-19	19x47	19	47	17	20	26	298	31	M6x18	8	286	116	14.90	0.250	฿1,624
CE01-20	20x47	20	47	17	20	26	313	31	M6x18	8	272	116	14.90	0.240	฿1,624
CE01-22	22x47	22	47	17	20	26	345	31	M6x18	8	247	116	14.90	0.230	฿1,624
CE01-24	24x50	24	50	17	20	26	424	35	M6x18	8	255	123	14.90	0.260	฿1,693
CE01-25	25x50	25	50	17	20	26	441	35	M6x18	8	245	123	14.90	0.250	฿1,693
CE01-28	28x55	28	55	17	20	26	549	39	M6x18	12	243	124	14.90	0.300	฿1,766
CE01-30	30x55	30	55	17	20	26	588	39	M6x18	12	227	124	14.90	0.290	฿1,766
CE01-32	32x60	32	60	17	20	26	752	47	M6x18	12	255	136	14.90	0.300	฿1,947
CE01-35	35x60	35	60	17	20	26	822	47	M6x18	12	233	136	14.90	0.320	฿1,947
CE01-38	38x65	38	65	17	20	26	1042	55	M6x18	15	250	146	14.90	0.360	฿2,098
CE01-40	40x65	40	65	17	20	26	1097	55	M6x18	15	238	146	14.90	0.340	฿2,098
CE01-42	42x75	42	75	20	24	32	1740	83	M8x22	12	291	163	35.00	0.480	฿2,396
CE01-45	45x75	45	75	20	24	32	1864	83	M8x22	12	271	163	35.00	0.570	฿2,396
CE01-48	48x80	48	80	20	24	32	1988	83	M8x22	12	254	153	35.00	0.590	฿2,565
CE01-50	50x80	50	80	20	24	32	2071	83	M8x22	12	244	153	35.00	0.600	฿2,565
CE01-55	55x85	55	85	20	24	32	2658	97	M8x22	15	259	168	35.00	0.630	฿2,565
CE01-60	60x90	60	90	20	24	32	2900	97	M8x22	15	238	158	35.00	0.690	฿2,901
CE01-65	65x95	65	95	20	24	32	3587	110	M8x22	15	250	171	35.00	0.730	฿3,018
CE01-70	70x110	70	110	24	28	38	5345	153	M10x25	15	268	171	69.00	1.260	฿4,256
CE01-75	75x115	75	115	24	28	38	5727	153	M10x25	15	250	163	69.00	1.330	฿4,411
CE01-80	80x120	80	120	24	28	38	6108	153	M10x25	15	235	156	69.00	1.400	฿4,498
CE01-85	85x125	85	125	24	28	38	7417	175	M10x25	15	252	172	69.00	1.490	฿5,358
CE01-90	90x130	90	130	24	28	38	7854	175	M10x25	15	238	165	69.00	1.530	฿5,457
CE01-95	95x135	95	135	24	28	38	9326	196	M10x25	18	254	179	69.00	1.620	฿5,712
CE01-100	100x145	100	145	26	33	45	11362	227	M12x30	15	258	178	123.30	2.010	฿6,773
CE01-110	110x155	110	155	26	33	45	12498	227	M12x30	15	234	166	123.30	2.150	฿7,028
CE01-120	120x165	120	165	26	33	45	15578	260	M12x30	16	245	178	123.30	2.350	฿7,278
CE01-130	130x180	130	180	34	38	50	21095	325	M12x35	20	217	156	123.30	3.510	฿10,464
CE01-140	140x190	140	190	34	38	50	24993	357	M12x35	22	221	163	123.30	3.850	฿11,220
CE01-150	150x200	150	200	34	38	50	29217	390	M12x35	24	225	169	123.30	4.070	฿12,432
CE01-160	160x210	160	210	34	38	50	33756	422	M12x35	26	229	174	123.30	4.300	฿13,797
CE01-170	170x225	170	225	38	44	58	39483	465	M14x40	22	212	160	187.00	5.800	฿15,718
CE01-180	180x235	180	235	38	44	58	45606	507	M14x40	24	218	167	187.00	6.000	฿17,639
CE01-190	190x250	190	250	46	52	66	56163	591	M14x45	28	199	152	187.00	8.500	฿23,807
CE01-200	200x260	200	260	46	52	66	63342	633	M14x45	30	203	156	187.00	8.600	฿25,832
CE01-220	220x285	220	285	50	56	72	81960	745	M16x50	26	200	154	290.00	11.000	฿50,343
CE01-240	240x305	240	305	50	56	72	103162	860	M16x50	30	211	166	290.00	12.000	฿65,027
CE01-260	260x325	260	325	50	56	72	126669	974	M16x50	34	221	177	290.00	13.000	฿69,222
CE01-280	280x355	280	355	60	66	84	157339	1124	M18x60	32	197	156	400.00	19.000	฿73,417
CE01-300	300x375	300	375	60	66	84	189653	1264	M18x60	36	207	166	400.00	20.000	฿79,709
CE01-320	320x405	320	405	72	78	98	264108	1651	M20x70	36	211	167	580.00	30.000	฿81,807

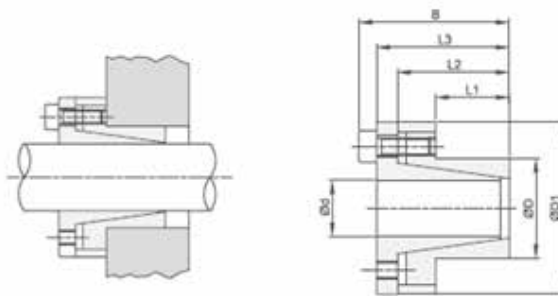

รายการสินค้า	dXD (มม)	L1 (มม)	L2 (มม)	L3 (มม)	B (มม)	d1 (มม)	D2 (มม)	แรงบิดสูงสุด (Nm)	แรงตามแนวแกน F (KN)	แรงดันบนพลา PW (N/mm ²)	แรงดันบนบุช PN (N/mm ²)	จำนวนน็อตที่ใช้	เบอร์น็อต	แรงดึงในการขันน็อต Ms (Nm)	น้ำหนัก (กก)	ราคา
CE02																
CE02-8	8x15	12	21	24	28	28	32	39	10	299	159	4	M4x10	5.20	0.160	฿2,215
CE02-9	9x16	14	23	27	31	28	32	44	10	227	128	4	M4x12	5.20	0.160	฿2,215
CE02-10	10x16	14	23	27	31	28	32	49	10	205	128	4	M4x12	5.20	0.170	฿2,215
CE02-11	11x18	14	23	27	31	30	34	53	10	186	114	4	M4x12	5.20	0.170	฿2,215
CE02-12	12x18	14	23	27	31	30	34	58	10	171	114	4	M4x12	5.20	0.180	฿2,215
CE02-14	14x23	14	23	27	31	35	39	68	10	146	89	4	M4x12	5.20	0.200	฿2,215
CE02-15	15x24	16	29	36	42	40	45	120	16	196	123	4	M6x18	17.00	0.210	฿2,215
CE02-16	16x24	16	29	36	42	40	45	128	16	184	123	4	M6x18	17.00	0.230	฿2,215
CE02-18	18x26	18	31	38	44	42	47	191	21	194	134	4	M6x18	17.00	0.270	฿2,215
CE02-19	19x27	18	31	38	44	43	48	202	21	183	129	4	M6x18	17.00	0.290	฿2,215
CE02-20	20x28	18	31	38	44	44	49	213	21	174	124	4	M6x18	17.00	0.300	฿2,284
CE02-22	22x32	25	38	45	51	48	54	234	21	114	78	4	M6x18	17.00	0.380	฿2,348
CE02-24	24x34	25	38	45	51	50	56	255	21	105	74	4	M6x18	17.00	0.410	฿2,348
CE02-25	25x34	25	38	45	51	50	56	266	21	100	74	4	M6x18	17.00	0.450	฿2,513
CE02-28	28x39	25	38	45	51	55	61	373	27	112	81	5	M6x18	17.00	0.470	฿2,513
CE02-30	30x41	25	38	45	51	57	63	480	32	126	92	6	M6x18	17.00	0.480	฿2,513
CE02-32	32x43	30	43	50	56	59	65	511	32	98	73	6	M6x18	17.00	0.510	฿3,009
CE02-35	35x47	30	43	50	56	63	69	747	43	120	89	8	M6x18	17.00	0.630	฿3,009
CE02-38	38x50	30	43	50	56	66	72	811	43	110	84	8	M6x18	17.00	0.670	฿3,256
CE02-40	40x53	32	45	52	58	69	75	959	48	110	83	9	M6x18	17.00	0.730	฿3,256
CE02-42	42x55	32	45	52	58	71	77	1007	48	105	80	9	M6x18	17.00	0.780	฿3,786
CE02-45	45x59	40	56	64	72	79	85	1781	79	130	99	8	M8x22	42.00	1.230	฿4,036
CE02-48	48x62	40	56	64	72	82	88	1900	79	122	94	8	M8x22	42.00	1.240	฿4,407
CE02-50	50x65	50	66	74	82	85	92	2473	99	117	90	10	M8x22	42.00	1.400	฿4,662
CE02-55	55x71	50	66	74	82	91	98	2721	99	106	82	10	M8x22	42.00	1.700	฿5,664
CE02-60	60x77	50	66	74	82	97	104	2968	99	97	76	10	M8x22	42.00	1.760	฿6,320
CE02-65	65x84	50	66	74	82	104	111	3215	99	90	69	10	M8x22	42.00	2.210	฿7,227
CE02-70	70x90	60	80	91	101	115	122	4430	127	89	69	8	M10x25	84.00	3.050	฿9,199
CE02-75	75x95	60	80	91	101	119	126	5338	142	93	74	9	M10x25	84.00	3.320	฿10,969
CE02-80	80x100	65	85	96	106	124	131	7595	190	108	86	12	M10x25	84.00	3.500	฿11,876
CE02-85	85x106	65	85	96	106	130	137	8069	190	101	81	12	M10x25	84.00	3.600	฿11,979
CE02-90	90x112	65	85	96	106	136	143	9968	222	112	90	14	M10x25	84.00	3.900	฿12,890
CE02-95	95x120	65	85	96	106	144	153	10522	222	106	84	14	M10x25	84.00	4.400	฿14,255
CE02-100	100x125	65	89	102	114	153	162	13651	273	124	99	12	M12x30	145.00	4.600	฿15,942
CE02-110	110x140	70	94	107	119	168	177	15016	273	105	82	12	M12x30	145.00	8.700	฿21,815
CE02-120	120x155	90	114	127	139	185	195	21844	364	99	77	16	M12x30	145.00	10.700	฿28,528
CE02-130	130x165	90	114	127	139	195	205	23664	364	92	72	16	M12x30	145.00	11.300	฿33,352
CE02-140	140x175	90	114	127	139	205	215	25485	364	85	68	16	M12x30	145.00	11.900	฿36,918
CE02-150	150x185	90	114	127	139	215	225	27305	364	80	64	16	M12x30	145.00	12.500	฿40,694

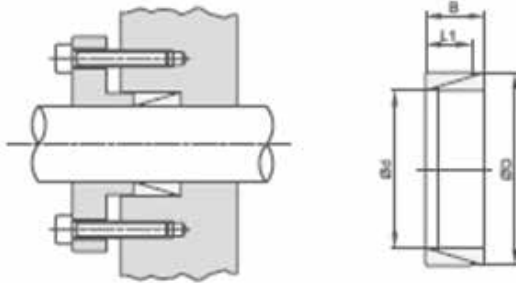

รายการสินค้า	dxD (มม)	L1 (มม)	B (มม)	แรงบิดสูงสุด (Nm)	แรงตามแนวแกน F (KN)	แรงดันบนเพลา PW (N/mm ²)	แรงดันบนบุชเฉลี่ย, PN (N/mm ²)	น้ำหนัก (กก)	ราคา
CE03									
CE03-12	12x15	3.7	4.5	10	2	98	78	0.010	฿371
CE03-14	14x18	5.3	6.3	19	3	98	76	0.010	฿371
CE03-15	15x19	5.3	6.3	22	3	98	77	0.010	฿371
CE03-16	16x20	5.3	6.3	25	3	98	78	0.010	฿371
CE03-17	17x21	5.3	6.3	28	3	98	79	0.010	฿371
CE03-18	18x22	5.3	6.3	32	4	98	80	0.010	฿371
CE03-19	19x24	5.3	6.3	35	4	98	77	0.010	฿371
CE03-20	20x25	5.3	6.3	39	4	98	78	0.010	฿371
CE03-22	22x26	5.3	6.3	47	4	98	83	0.010	฿371
CE03-24	24x28	5.3	6.3	57	5	98	84	0.010	฿371
CE03-25	25x30	5.3	6.3	61	5	98	81	0.010	฿371
CE03-28	28x32	5.3	6.3	76	5	98	86	0.010	฿384
CE03-30	30x35	5.3	6.3	88	6	98	84	0.010	฿384
CE03-32	32x36	5.3	6.3	100	6	98	87	0.020	฿384
CE03-35	35x40	6.0	7.0	136	8	98	86	0.020	฿384
CE03-36	36x42	6.0	7.0	144	8	98	84	0.020	฿384
CE03-38	38x44	6.0	7.0	160	8	98	84	0.020	฿384
CE03-40	40x45	6.6	8.0	195	10	98	87	0.030	฿384
CE03-42	42x48	6.6	8.0	216	10	98	86	0.040	฿579
CE03-45	45x52	8.6	10.0	321	14	98	85	0.040	฿579
CE03-48	48x55	8.6	10.0	367	15	98	85	0.050	฿579
CE03-50	50x57	8.6	10.0	397	16	98	86	0.050	฿579
CE03-55	55x62	8.6	10.0	480	17	98	87	0.060	฿696
CE03-56	56x64	10.4	12.0	603	22	98	86	0.070	฿696
CE03-60	60x68	10.4	12.0	692	23	98	86	0.070	฿696
CE03-63	63x71	10.4	12.0	764	24	98	87	0.080	฿795
CE03-65	65x73	10.4	12.0	813	25	98	87	0.080	฿795
CE03-70	70x79	12.2	14.0	1110	32	98	87	0.110	฿971
CE03-71	71x80	12.2	14.0	1140	32	98	87	0.120	฿971
CE03-75	75x84	12.2	14.0	1260	34	98	87	0.120	฿1,140
CE03-80	80x91	15.0	17.0	1770	44	98	86	0.200	฿1,308
CE03-90	90x101	15.0	17.0	2240	50	98	87	0.220	฿1,753
CE03-95	95x108	18.7	21.0	3450	70	98	86	0.380	฿1,753

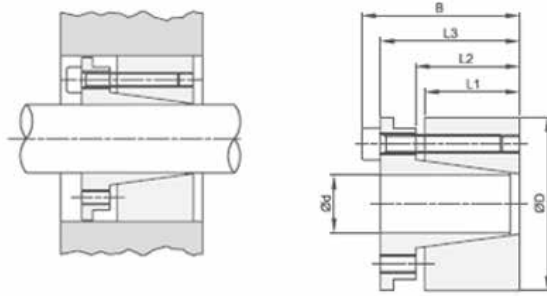

รายการสินค้า	dXD (มม)	L1 (มม)	L2 (มม)	L3 (มม)	B (มม)	แรงบิด สูงสุด (Nm)	แรงตาม แนวแกน F (KN)	แรงดันบน เพลา PW (N/mm ²)	แรงดันบน บุช PN (N/mm ²)	จำนวน น็อตที่ใช้	เบอร์ น็อต	แรงดึง ในการขัน น็อต Ms (Nm)	น้ำ หนัก(กก)	ราคา
CE04														
CE04-19	19x47	26	31	39	45	307	32	193	78	4	M6x25	17	0.390	฿1,715
CE04-20	20x47	26	31	39	45	323	32	183	78	4	M6x25	17	0.380	฿1,757
CE04-22	22x47	26	31	39	45	355	32	166	78	4	M6x25	17	0.370	฿1,757
CE04-24	24x50	26	31	39	45	582	48	229	110	6	M6x25	17	0.430	฿1,938
CE04-25	25x50	26	31	39	45	606	48	220	110	6	M6x25	17	0.420	฿1,938
CE04-28	28x55	26	31	39	45	679	48	196	100	6	M6x25	17	0.550	฿1,938
CE04-30	30x55	26	31	39	45	727	48	183	100	6	M6x25	17	0.560	฿1,938
CE04-32	32x60	26	31	39	45	1033	65	229	122	8	M6x25	17	0.600	฿2,059
CE04-35	35x60	26	31	39	45	1130	65	209	122	8	M6x25	17	0.500	฿2,059
CE04-38	38x65	26	31	39	45	1227	65	193	113	8	M6x25	17	0.600	฿2,115
CE04-40	40x65	26	31	39	45	1292	65	183	113	8	M6x25	17	0.600	฿2,115
CE04-42	42x75	30	36	47	55	1835	87	204	115	6	M8x30	41	1.000	฿2,616
CE04-45	45x75	30	36	47	55	1966	87	191	115	6	M8x30	41	1.000	฿2,616
CE04-48	48x80	30	36	47	55	2097	87	179	107	6	M8x30	41	1.100	฿2,720
CE04-50	50x80	30	36	47	55	2184	87	172	107	6	M8x30	41	1.000	฿2,720
CE04-55	55x85	30	36	47	55	3202	116	208	135	8	M8x30	41	1.100	฿3,026
CE04-60	60x90	30	36	47	55	3493	116	191	127	8	M8x30	41	1.200	฿3,216
CE04-65	65x95	30	36	47	55	3784	116	176	120	8	M8x30	41	1.300	฿5,612
CE04-70	70x110	40	46	57	67	6607	189	199	127	8	M10x35	83	2.200	฿6,065
CE04-75	75x115	40	46	62	72	7079	189	186	121	8	M10x35	83	2.500	฿6,268
CE04-80	80x120	40	46	62	72	7551	189	174	116	8	M10x35	83	2.600	฿6,320
CE04-85	85x125	40	46	62	72	10029	236	205	139	10	M10x35	83	2.800	฿7,075
CE04-90	90x130	40	46	62	72	10619	236	193	134	10	M10x35	83	2.700	฿7,278
CE04-95	95x135	40	46	62	72	11209	236	183	129	10	M10x35	83	2.900	฿7,888
CE04-100	100x145	46	52	77	89	13738	275	176	121	8	M12x45	145	3.900	฿9,350
CE04-110	110x155	46	52	77	89	15111	275	160	114	8	M12x45	145	4.200	฿13,900
CE04-120	120x165	46	52	77	89	20606	343	183	133	10	M12x45	145	4.800	฿15,368
CE04-130	130x180	46	52	77	89	26788	412	203	147	12	M12x45	145	5.000	฿17,289
CE04-140	140x190	51	59	84	98	26142	373	154	114	8	M14x45	230	6.500	฿17,440
CE04-150	150x200	51	59	84	98	35016	467	180	135	10	M14x45	230	7.000	฿17,592
CE04-160	160x210	51	59	84	98	37351	467	169	129	10	M14x45	230	7.000	฿18,097
CE04-170	170x225	51	59	84	98	47617	560	191	144	12	M14x45	230	8.500	฿21,990
CE04-180	180x235	51	59	84	98	50418	560	180	138	12	M14x45	230	9.000	฿23,100



optibelt CE Clamping Bushing (บุขสำหรับเพลาไม่มีร่องลิ้ม) รุ่น CE05

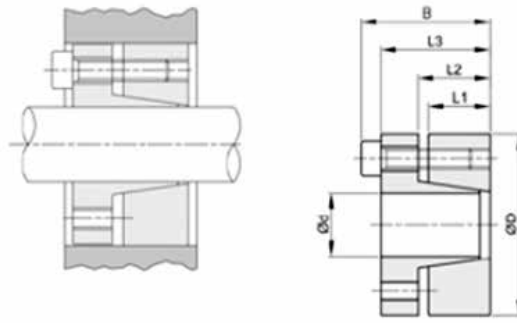

รายการสินค้า	dXD (มม)	L1 (มม)	L2 (มม)	L3 (มม)	B (มม)	แรงบิด สูงสุด (Nm)	แรงตาม แนวแกน F (KN)	แรงดัดบน เพลา PW (N/mm ²)	แรงดัดบน มุ้เส้ย, PN (N/ mm ²)	จำนวน น๊อตที่ซ้	เบอร์ น๊อต	แรงดึงใน การขันน๊อต Ms (Nm)	น้ำหนัก (กก)	ราคา
CE05														
CE05-19	19x47	17	22	28	34	273	29	262	106	5	M6x20	13	0.300	฿1,515
CE05-20	20x47	17	22	28	34	287	29	249	106	5	M6x20	13	0.300	฿1,515
CE05-22	22x47	17	22	28	34	316	29	227	106	5	M6x20	13	0.300	฿1,515
CE05-24	24x50	17	22	28	34	413	34	249	120	6	M6x20	13	0.300	฿1,662
CE05-25	25x50	17	22	28	34	431	34	239	120	6	M6x20	13	0.300	฿1,662
CE05-28	28x55	17	22	28	34	482	34	213	109	6	M6x20	13	0.400	฿1,662
CE05-30	30x55	17	22	28	34	517	34	199	109	6	M6x20	13	0.300	฿1,736
CE05-32	32x60	17	22	28	34	734	46	249	133	8	M6x20	13	0.400	฿1,925
CE05-35	35x60	17	22	28	34	803	46	227	133	8	M6x20	13	0.400	฿1,925
CE05-38	38x65	17	22	28	34	872	46	210	122	8	M6x20	13	0.400	฿2,029
CE05-40	40x65	17	22	28	34	918	46	199	122	8	M6x20	13	0.400	฿2,029
CE05-42	42x75	20	25	33	41	1563	74	261	146	7	M8x25	32	0.800	฿2,353
CE05-45	45x75	20	25	33	41	1674	74	244	146	7	M8x25	32	0.600	฿2,353
CE05-50	50x80	20	25	33	41	1860	74	219	137	7	M8x25	32	0.800	฿2,504
CE05-55	55x85	20	25	33	41	2340	85	228	148	8	M8x25	32	0.800	฿2,927
CE05-60	60x90	20	25	33	41	2553	85	209	139	8	M8x25	32	0.800	฿2,927
CE05-65	65x95	20	25	33	41	3110	96	217	149	9	M8x25	32	0.900	฿3,669
CE05-70	70x110	24	30	40	50	4838	138	243	154	8	M10x30	65	1.590	฿5,664
CE05-75	75x115	24	30	40	50	5184	138	226	148	8	M10x30	65	1.800	฿6,165
CE05-80	80x120	24	30	40	50	5530	138	212	142	8	M10x30	65	1.800	฿6,165
CE05-85	85x125	24	30	40	50	6610	156	225	153	9	M10x30	65	2.000	฿6,928
CE05-90	90x130	24	30	40	50	6998	156	212	147	9	M10x30	65	2.100	฿7,127
CE05-95	95x135	24	30	40	50	8208	173	223	157	10	M10x30	65	2.100	฿8,181
CE05-100	100x145	26	32	44	56	9742	195	221	152	8	M12x35	110	2.800	฿9,148
CE05-110	110x155	26	32	44	56	10716	195	201	143	8	M12x35	110	3.000	฿9,656
CE05-120	120x165	26	32	44	56	13154	219	207	151	9	M12x35	110	3.200	฿9,756
CE05-130	130x180	34	40	52	64	18996	292	195	141	12	M12x35	110	4.800	฿13,343
CE05-140	140x190	34	40	54	68	20336	291	180	133	9	M14x40	170	5.200	฿13,900
CE05-150	150x200	34	40	54	68	24211	323	187	140	10	M14x40	170	5.400	฿16,327
CE05-160	160x210	34	40	54	68	28408	355	192	147	11	M14x40	170	5.700	฿16,983
CE05-170	170x225	44	50	64	78	32929	387	153	115	12	M14x40	170	8.000	฿19,298
CE05-180	180x235	44	50	64	78	34866	387	144	110	12	M14x40	170	8.300	฿21,230

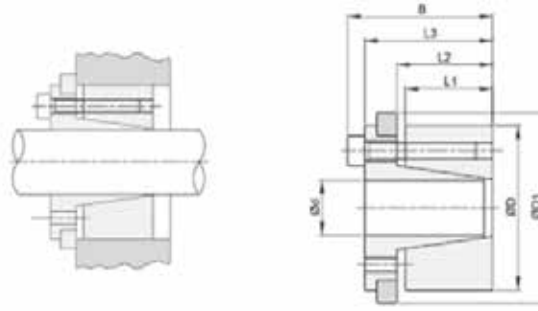

รายการ สินค้า	dXD (มม)	L1 (มม)	L2 (มม)	L3 (มม)	B (มม)	d1 (มม)	แรงบิด สูงสุด (Nm)	แรงตาม แนวแกน F (KN)	แรงดันบน เพลานม PW (N/mm ²)	แรงดัน บนบุช PN (N/ mm ²)	จำนวน น็อตที่ใช้	เบอร์ น็อต	แรง ดึงใน การขัน น็อต Ms (Nm)	น้ำหนัก (กก)	ราคา
CE06															
CE06-19	19x47	26	31	39	45	53	202	21	127	51	4	M6x20	17	0.450	฿1,964
CE06-20	20x47	26	31	39	45	53	213	21	121	51	4	M6x20	17	0.460	฿1,964
CE06-22	22x47	26	31	39	45	53	234	21	110	51	4	M6x20	17	0.500	฿1,964
CE06-24	24x50	26	31	39	45	56	384	32	151	73	6	M6x20	17	0.500	฿2,150
CE06-25	25x50	26	31	39	45	56	400	32	145	73	6	M6x20	17	0.500	฿2,150
CE06-28	28x55	26	31	39	45	61	448	32	129	66	6	M6x20	17	0.600	฿2,150
CE06-30	30x55	26	31	39	45	61	480	32	121	66	6	M6x20	17	0.600	฿2,150
CE06-32	32x60	26	31	39	45	66	683	43	151	81	8	M6x20	17	0.700	฿2,331
CE06-35	35x60	26	31	39	45	66	747	43	138	81	8	M6x20	17	0.600	฿2,331
CE06-38	38x65	26	31	39	45	71	811	43	127	74	8	M6x20	17	0.800	฿2,396
CE06-40	40x65	26	31	39	45	71	853	43	121	74	8	M6x20	17	0.600	฿2,396
CE06-42	42x75	30	36	47	55	81	1216	58	135	76	6	M8x30	41	1.200	฿2,892
CE06-45	45x75	30	36	47	55	81	1302	58	126	76	6	M8x30	41	1.100	฿2,892
CE06-48	48x80	30	36	47	55	86	1389	58	119	71	6	M8x30	41	1.300	฿3,005
CE06-50	50x80	30	36	47	55	86	1447	58	114	71	6	M8x30	41	1.100	฿3,005
CE06-55	55x85	30	36	47	55	91	2124	77	138	89	8	M8x30	41	1.200	฿3,371
CE06-60	60x90	30	36	47	55	96	2317	77	127	84	8	M8x30	41	1.300	฿3,726
CE06-65	65x95	30	36	47	55	101	2510	77	117	80	8	M8x30	41	1.400	฿6,113
CE06-70	70x110	40	46	57	67	116	4381	125	132	84	8	M10x35	83	2.500	฿6,570
CE06-75	75x115	40	46	62	72	121	4694	125	123	80	8	M10x35	83	2.600	฿6,821
CE06-80	80x120	40	46	62	72	126	5007	125	115	77	8	M10x35	83	2.800	฿6,928
CE06-85	85x125	40	46	62	72	131	6651	156	136	92	10	M10x35	83	2.800	฿7,585
CE06-90	90x130	40	46	62	72	136	7042	156	128	89	10	M10x35	83	3.000	฿7,883
CE06-95	95x135	40	46	62	72	141	7433	156	121	85	10	M10x35	83	3.000	฿9,439
CE06-100	100x145	46	52	77	89	151	9104	182	117	81	8	M12x45	145	5.500	฿10,214
CE06-110	110x155	46	52	77	89	161	10015	182	106	75	8	M12x45	145	4.800	฿14,963
CE06-120	120x165	46	52	77	89	171	13653	228	122	88	10	M12x45	145	5.500	฿16,935
CE06-130	130x180	46	52	77	89	186	17747	273	135	97	12	M12x45	145	6.000	฿19,004
CE06-140	140x190	51	59	84	98	196	17328	248	102	75	8	M14x45	230	7.500	฿19,107
CE06-150	150x200	51	59	84	98	206	23207	309	119	89	10	M14x45	230	7.700	฿19,560
CE06-160	160x210	51	59	84	98	216	24754	309	112	85	10	M14x45	230	8.000	฿20,575
CE06-170	170x225	51	59	84	98	231	31561	371	126	95	12	M14x45	230	9.800	฿24,516
CE06-180	180x235	51	59	84	98	241	33417	371	119	91	12	M14x45	230	9.800	฿24,818

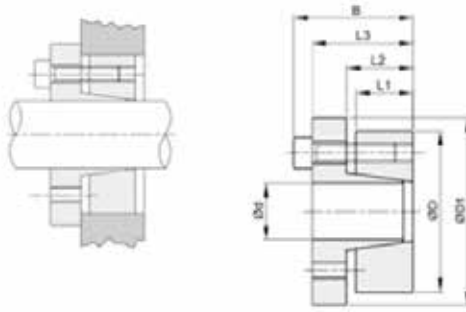

รายการสินค้า	dXD (มม)	L1 (มม)	L2 (มม)	L3 (มม)	B (มม)	d1 (มม)	แรงบิดสูงสุด (Nm)	แรงตามแนวแกน F (KN)	แรงดันบนเพลา PW (N/mm ²)	แรงดันบนบูเล่ย์, PN (N/mm ²)	เบอร์น็อต	แรงดึงในการขันน็อต Ms (Nm)	น้ำหนัก (กก)	ราคา
CE07														
CE07-22	22x47	17	22	28	34	56	282	26	202	94	M6x20	17	0.300	฿1,515
CE07-24	24x50	17	22	28	34	59	368	31	222	106	M6x20	17	0.300	฿1,662
CE07-25	25x50	17	22	28	34	59	383	31	213	106	M6x20	17	0.300	฿1,662
CE07-28	28x55	17	22	28	34	64	429	31	190	97	M6x20	17	0.400	฿1,662
CE07-30	30x55	17	22	28	34	64	460	31	177	97	M6x20	17	0.400	฿1,736
CE07-32	32x60	17	22	28	34	69	655	41	222	118	M6x20	17	0.400	฿1,925
CE07-35	35x60	17	22	28	34	69	716	41	203	118	M6x20	17	0.400	฿1,925
CE07-38	38x65	17	22	28	34	74	778	41	187	109	M6x20	17	0.500	฿2,029
CE07-40	40x65	17	22	28	34	74	819	41	178	109	M6x20	17	0.500	฿2,029
CE07-42	42x75	20	25	33	41	84	1361	65	227	127	M8x25	41	0.800	฿2,353
CE07-45	45x75	20	25	33	41	84	1458	65	212	127	M8x25	41	0.700	฿2,353
CE07-50	50x80	20	25	33	41	84	1620	65	191	119	M8x25	41	0.800	฿2,504
CE07-55	55x85	20	25	33	41	94	2037	74	199	129	M8x25	41	0.900	฿2,927
CE07-60	60x90	20	25	33	41	99	2223	74	182	121	M8x25	41	0.900	฿2,927
CE07-65	65x95	20	25	33	41	104	2710	83	189	126	M8x25	41	1.000	฿3,669
CE07-70	70x110	24	30	40	50	119	4203	120	211	134	M10x30	83	1.900	฿5,664
CE07-75	75x115	24	30	40	50	124	4754	120	197	128	M10x30	83	2.000	฿6,165
CE07-80	80x120	24	30	40	50	129	4804	120	184	123	M10x30	83	2.000	฿6,165
CE07-85	85x125	24	30	40	50	134	5742	135	195	133	M10x30	83	2.000	฿6,928
CE07-90	90x130	24	30	40	50	139	6080	135	184	128	M10x30	83	2.200	฿7,127
CE07-95	95x135	24	30	40	50	144	7131	150	194	137	M10x30	83	2.300	฿7,551
CE07-100	100x145	26	32	44	56	154	8732	175	198	137	M12x35	145	3.000	฿9,148
CE07-110	110x155	26	32	44	56	164	9605	175	180	128	M12x35	145	3.200	฿9,656
CE07-120	120x165	26	32	44	56	174	11787	196	186	135	M12x35	145	3.400	฿9,756
CE07-130	130x180	34	40	52	64	189	17024	262	175	126	M12x35	145	5.200	฿13,343
CE07-140	140x190	34	40	54	68	199	18703	267	166	122	M14x40	230	5.400	฿13,900
CE07-150	150x200	34	40	54	68	209	22259	297	172	129	M14x40	230	5.700	฿16,327
CE07-160	160x210	34	40	54	68	219	26119	326	177	135	M14x40	230	6.000	฿16,983
CE07-170	170x225	44	50	64	78	234	30276	356	140	106	M14x40	230	8.300	฿18,879
CE07-180	180x235	44	50	64	78	244	32057	356	133	102	M14x40	230	8.800	฿21,230

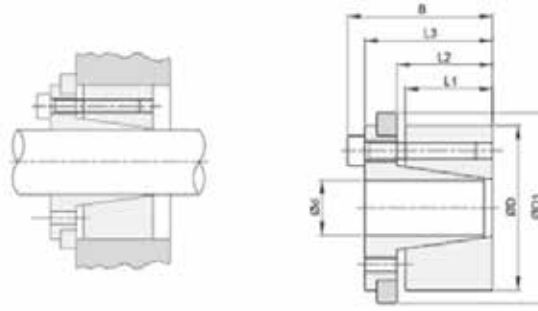

รายการสินค้า	dXD (มม)	L1 (มม)	L2 (มม)	B (มม)	แรงบิดสูงสุด (Nm)	แรงตามแนวแกน F (KN)	แรงดันบนเพลา PW (N/mm ²)	แรงดันบนบุชเสี้ยน, PN (N/mm ²)	จำนวนน็อตที่ใช้	เบอร์น็อต	แรงดึงในการขันน็อต Ms (Nm)	น้ำหนัก (กก)	ราคา
CE08													
CE08-25	25x55	32	40	46	799	64	314	107	6	M6x35	17	0.500	฿4,027
CE08-28	28x55	32	40	46	895	64	281	107	6	M6x35	17	0.600	฿4,111
CE08-30	30x55	32	40	46	959	64	262	107	6	M6x35	17	0.600	฿4,187
CE08-35	35x60	44	54	60	1306	75	185	83	7	M6x45	17	0.700	฿4,649
CE08-38	38x75	44	54	62	2567	135	308	121	7	M8x50	41	0.700	฿5,034
CE08-40	40x75	44	54	62	2702	135	293	121	7	M8x50	41	0.700	฿5,612
CE08-42	42x75	44	54	62	2837	135	279	121	7	M8x50	41	1.000	฿5,874
CE08-45	45x75	44	54	62	3040	135	260	121	7	M8x50	41	0.900	฿6,519
CE08-48	48x80	56	64	62	3707	154	216	102	8	M8x55	41	1.400	฿6,713
CE08-50	50x80	56	64	72	3861	154	207	102	8	M8x55	41	1.300	฿7,430
CE08-55	55x85	56	64	72	4779	174	212	108	9	M8x55	41	1.500	฿8,189
CE08-60	60x90	56	64	72	5793	193	216	113	10	M8x55	41	1.600	฿8,340
CE08-65	65x95	56	64	72	6276	193	199	107	10	M8x55	41	1.800	฿10,261
CE08-70	70x110	70	78	88	10951	313	235	120	10	M10x60	83	3.000	฿12,027
CE08-75	75x115	70	78	88	11733	313	220	115	10	M10x60	83	3.300	฿13,395
CE08-80	80x120	70	78	88	13768	344	227	121	11	M10x60	83	3.500	฿13,848
CE08-85	85x125	70	78	88	15959	376	233	127	12	M10x60	83	3.700	฿14,712
CE08-90	90x130	70	78	88	16898	376	220	122	12	M10x60	83	3.800	฿14,911
CE08-95	95x135	70	78	88	17837	376	208	117	12	M10x60	83	5.000	฿18,248
CE08-100	100x145	90	100	112	25029	501	211	113	11	M12x80	145	6.000	฿19,409
CE08-110	110x155	90	100	112	30039	546	209	115	12	M12x80	145	6.200	฿21,887
CE08-120	120x165	90	100	112	38226	637	224	127	14	M12x80	145	7.200	฿23,553
CE08-130	130x180	104	116	130	48270	743	201	117	12	M14x90	230	10.000	฿32,502
CE08-140	140x190	104	116	130	60654	866	217	129	14	M14x90	230	10.200	฿39,932
CE08-150	150x200	104	116	130	69628	928	217	132	15	M14x90	230	10.800	฿42,456
CE08-160	160x210	104	116	130	79220	990	217	134	16	M14x90	230	11.500	฿44,887
CE08-170	170x225	134	148	164	100851	1186	206	116	14	M16x110	360	17.000	฿51,556
CE08-180	180x235	134	148	164	114414	1271	208	119	15	M16x110	360	17.050	฿54,843
CE08-190	190x250	134	148	164	128814	1356	210	119	16	M16x110	360	21.500	฿63,990
CE08-200	200x260	134	148	164	135594	1356	200	115	16	M16x110	360	22.000	฿68,190
CE08-220	220x285	134	148	164	167805	1526	204	118	18	M16x110	360	25.000	฿68,232

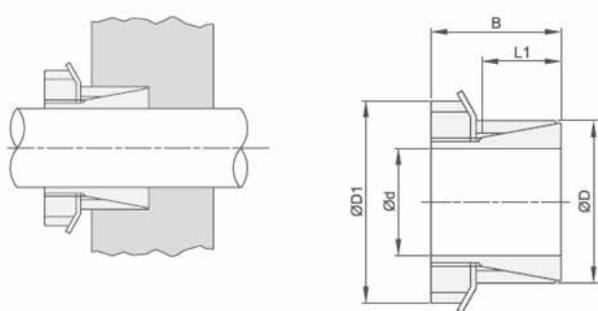

รายการสินค้า	dXD (มม)	L1 (มม)	B (มม)	d1 (มม)	แรงบิด สูงสุด (Nm)	แรงตาม แนวแกน F (KN)	แรงดันบน เฟลา PW (N/mm ²)	แรงดันบน แม่ เหล็ก, PN (N/mm ²)	จำนวน น็อตที่ใช้	เบอร์น็อต	แรงดึงใน การขันน็อต Ms (Nm)	น้ำหนัก (กก)	ราคา
CE11													
CE11-15	15x25	20	31	32	77	9	91	55	1	M20x1	95	0.110	฿1,287
CE11-18	18x30	21	33	38	125	13	98	59	1	M25x1,5	160	0.130	฿1,360
CE11-19	19x30	21	33	38	132	13	93	59	1	M25x1,5	160	0.130	฿1,360
CE11-20	20x30	21	33	38	139	13	88	59	1	M25x1,5	160	0.150	฿1,360
CE11-24	24x35	25	38	45	202	15	74	51	1	M30x1,5	220	0.170	฿1,476
CE11-25	25x35	25	38	45	210	15	71	51	1	M30x1,5	220	0.170	฿1,476
CE11-28	28x40	28	44	52	312	20	76	53	1	M35x1,5	340	0.280	฿1,476
CE11-30	30x40	28	44	52	335	20	71	53	1	M35x1,5	340	0.260	฿1,476
CE11-32	32x45	28	45	58	483	25	75	58	1	M40x1,5	480	0.260	฿1,727
CE11-35	35x45	28	46	65	696	31	82	66	1	M45x1,5	680	0.330	฿1,727
CE11-40	40x50	28	47	70	902	36	84	69	1	M50x1,5	870	0.450	฿1,727
CE11-45	45x55	28	47	75	1014	37	77	64	1	M55x2	970	0.660	฿2,124
CE11-50	50x60	28	48	80	1158	38	73	61	1	M60x2	1100	0.720	฿2,344
CE11-60	60x70	28	50	85	1379	41	73	62	1	M65x2	1300	0.800	฿2,811

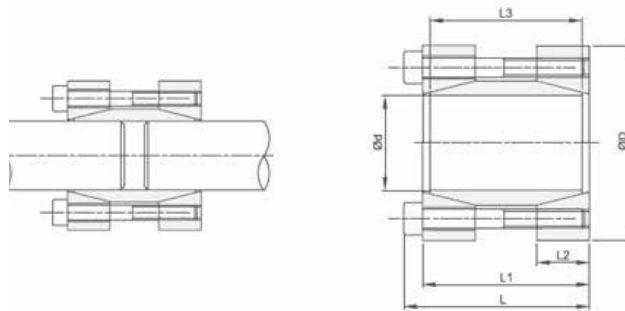

รายการสินค้า	dXD (มม)	L (มม)	L1 (มม)	L2 (มม)	L3 (มม)	แรงบิดสูงสุด (Nm)	แรงตามแนวแกน F (KN)	แรงดันบนเพลา PW (N/mm ²)	จำนวนน็อตที่ใช้	เบอร์น็อต	แรงดึงในการขันน็อต Ms (Nm)	น้ำหนัก (กก)	ราคา
CE13													
CE13-17	17x50	56	50	16	44	179	21	166	4	M6x45	17	0.510	฿2,405
CE13-18	18x50	56	50	16	44	190	21	157	4	M6x45	17	0.520	฿2,405
CE13-19	19x50	56	50	16	44	200	21	149	4	M6x45	17	0.500	฿2,405
CE13-20	20x50	56	50	16	44	211	21	141	4	M6x45	17	0.500	฿2,405
CE13-24	24x55	66	60	18.50	54	378	32	144	6	M6x55	17	0.710	฿2,482
CE13-25	25x55	66	60	18.50	54	394	32	138	6	M6x55	17	0.690	฿2,858
CE13-28	28x60	66	60	18.50	54	442	32	123	6	M6x55	17	0.810	฿3,035
CE13-30	30x60	66	60	18.50	54	473	32	115	6	M6x55	17	0.780	฿3,035
CE13-32	32x63	66	60	18.50	54	505	32	108	6	M6x55	17	0.850	฿3,035
CE13-35	35x75	83	75	22	67	682	39	98	4	M8x70	42	1.480	฿3,998
CE13-38	38x75	83	75	22	67	741	39	90	4	M8x70	42	1.450	฿3,998
CE13-40	40x75	83	75	22	67	780	39	86	4	M8x70	42	1.400	฿4,226
CE13-42	42x78	83	75	22	67	819	39	82	4	M8x70	42	1.500	฿4,226
CE13-45	45x85	93	85	24.50	76	1317	59	101	6	M8x80	42	2.030	฿4,447
CE13-48	48x90	93	85	24.50	76	1405	59	95	6	M8x80	42	2.240	฿4,447
CE13-50	50x90	93	85	24.50	76	1463	59	91	6	M8x80	42	2.180	฿4,585
CE13-55	55x94	93	85	24.50	76	2147	78	110	8	M8x80	42	2.290	฿4,585
CE13-60	60x100	93	85	24.50	76	2343	78	101	8	M8x80	42	2.520	฿6,419
CE13-65	65x105	93	85	24.50	76	2538	78	93	8	M8x80	42	2.690	฿10,059
CE13-70	70x115	110	100	29	90	4321	123	116	8	M10x95	83	3.940	฿10,059

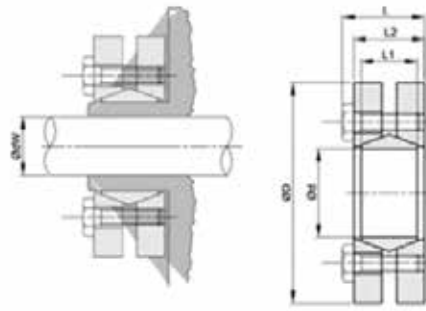

รายการสินค้า	Dw (มม.)	D (มม.)	L1 (มม.)	L2 (มม.)	L (มม.)	แรงดันบนเพลา PW (N/mm ²)	แรงบิดสูงสุด (Nm)	แรงตามแนวแกน F (KN)	จำนวนน็อตที่ใช้	เบอร์น็อต	แรงดึงในการขันน็อต Ms (Nm)	น้ำหนัก (กก)	ราคา
CE14													
CE14-24	19	50	14	19.50	23.00	272	162	15.00	6	M5x18	4.90	0.200	฿3,933
	20						200	18.50					
	21						238	21.00					
CE14-30	24	60	16	21.50	25.00	221	285	15.70	7	M5x18	4.90	0.300	฿4,036
	25						323	23.70					
	26						361	26.70					
CE14-36	28	72	18	23.5	27.5	292	418	27.00	5	M6x20	11.8	0.400	฿4,369
	30						542	38.00					
	31						599	43.00					
CE14-44	32	80	20	25.5	29.5	301	589	44.00	7	M6x20	11.8	0.600	฿4,701
	35						741	49.00					
	36						817	54.00					
CE14-50	38	90	22	27.5	31.5	275	893	48.80	8	M6x25	11.8	0.800	฿5,012
	40						1102	58.80					
	42						1311	69.00					
CE14-55	42	100	23	30.5	34.5	239	1102	48.00	8	M6x25	11.8	1.100	฿5,457
	45						1444	61.70					
	48						1786	77.00					
CE14-62	48	110	23	30.5	34.5	265	1758	69.00	10	M6x25	11.8	1.300	฿5,862
	50						2090	80.90					
	52						2280	90.00					
CE14-68	50	115	23	30.5	34.5	242	1900	71.20	10	M6x25	11.8	1.400	฿6,165
	55						2375	80.90					
	60						2993	95.70					
CE14-75	55	138	25	32.5	37.8	259	2375	94.40	7	M8x30	29.4	1.700	฿6,372
	60						3040	111.00					
	65						3753	126.00					
CE14-80	60	145	25	32.5	37.8	243	3040	99.30	7	M8x30	29.4	1.900	฿7,278
	65						7505	115.00					
	70						4370	130.00					
CE14-90	65	155	30	39	44.3	257	4513	141.00	10	M8x35	29.4	3.300	฿11,021
	70						5700	160.00					
	75						6888	178.00					
CE14-100	70	170	34	44	49.3	245	6555	163.00	12	M8x35	29.4	4.700	฿12,683
	75						7125	182.00					
	80						8550	202.00					
CE14-110	75	185	39	50	56.4	232	6840	185.00	9	M10x40	57.8	5.900	฿19,262
	80						8550	207.00					
	85						10260	221.00					



รายการสินค้า	Dw (มม.)	D (มม.)	L1 (มม.)	Lw (มม.)	L (มม.)	แรงดันบนเพลา PW (N/mm ²)	แรงบิดสูงสุด (Nm)	แรงตามแนวแกน F (KN)	จำนวนน็อตที่ใช้	เบอร์น็อต	แรงดึงในการขันน็อต Ms (Nm)	น้ำหนัก (กก.)	ราคา
CE14													
CE14-125	85						10450	240					
	90	215	42	54	60.4	253	12350	262	12	M10x40	57.8	8.300	฿19,763
	95						14250	285					
CE14-140	95						14345	308					
	100	230	46	60.5	68	251	16720	331	10	M12x45	98	10.000	฿31,237
	105						19095	357					
CE14-155	105						20900	366					
	110	265	50	64.5	72	250	23750	392	12	M12x50	98	15.000	฿39,832
	115						26600	417					
CE14-165	115						29450	513					
	120	290	56	71	81	263	33250	544	8	M16x55	245	22.000	฿44,935
	125						37050	564					
CE14-175	125						34200	576					
	130	300	56	71	81	248	38950	630	8	M16x55	250	22.000	฿46,402
	135						45000	666					

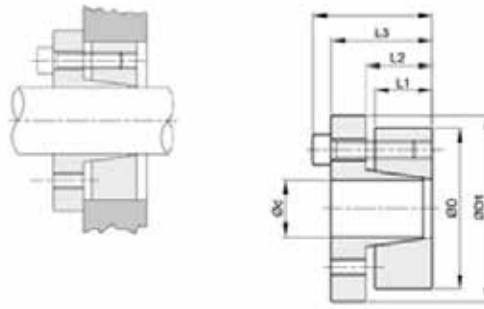

รายการสินค้า	L1 (มม)	L2 (มม)	L3 (มม)	B (มม)	d1 (มม)	แรงบิดสูงสุด (Nm)	แรงตามแนวแกน F (KN)	แรงดันบนเพลา PW (N/mm ²)	แรงดันบนมู่เลย์, PN (N/mm ²)	จำนวนน็อตที่ใช้	เบอร์น็อต	แรงตึงในการขันน็อต Ms (Nm)	น้ำหนัก (กก)	ราคา
CE16														
CE16-14X55	17	22	31	39	62	234	33	415	106	4	M8x25	37	0.50	฿1,977
CE16-16X55	17	22	31	39	62	268	33	363	106	4	M8x25	37	0.50	฿1,977
CE16-18X55	17	22	31	39	62	333	37	357	117	4	M8x25	41	0.50	฿1,977
CE16-19X55	17	22	31	39	62	352	37	338	117	4	M8x25	41	0.50	฿1,977
CE16-20X55	17	22	31	39	62	370	37	321	117	4	M8x25	41	0.50	฿1,977
CE16-22X55	17	22	31	39	62	407	37	292	117	4	M8x25	41	0.50	฿1,977
CE16-24X55	17	22	31	39	62	445	37	268	117	4	M8x25	41	0.50	฿1,977
CE16-24X65	17	22	31	39	72	556	46	335	124	5	M8x25	41	0.70	฿2,305
CE16-25X65	17	22	31	39	72	579	46	321	124	5	M8x25	41	0.70	฿2,305
CE16-28X65	17	22	31	39	72	649	46	287	124	5	M8x25	41	0.60	฿2,305
CE16-30X65	17	22	31	39	72	695	46	268	124	5	M8x25	41	0.60	฿2,305
CE16-32X65	17	22	31	39	72	741	46	251	124	5	M8x25	41	0.60	฿2,305
CE16-35X65	17	22	31	39	72	811	46	230	124	5	M8x25	41	0.50	฿2,305
CE16-38X65	17	22	31	39	72	880	46	211	124	5	M8x25	41	0.50	฿2,305
CE16-40X65	17	22	31	39	72	927	46	201	124	5	M8x25	41	0.50	฿2,305
CE16-30X80	20	25	33	41	87	972	65	318	119	7	M8x25	41	1.00	฿2,818
CE16-32X80	20	25	33	41	87	1037	65	299	119	7	M8x25	41	1.00	฿2,818
CE16-35X80	20	25	33	41	87	1134	65	273	119	7	M8x25	41	1.00	฿2,818
CE16-38X80	20	25	33	41	87	1231	65	251	119	7	M8x25	41	1.00	฿2,818
CE16-40X80	20	25	33	41	87	1296	65	239	119	7	M8x25	41	0.90	฿2,818
CE16-42X80	20	25	33	41	87	1361	65	227	119	7	M8x25	41	0.90	฿2,818
CE16-45X80	20	25	33	41	87	1458	65	212	119	7	M8x25	41	0.80	฿2,818
CE16-48X80	20	25	33	41	87	1555	65	199	119	7	M8x25	41	0.80	฿2,818
CE16-50X80	20	25	33	41	87	1620	65	191	119	7	M8x25	41	0.80	฿2,818

อุปกรณ์เชื่อมสายพานวี และกลม โพลียูรีเทน



รหัสสินค้า	ราคา
RR KOFFER BASIC00FN	฿112,341.00

Service case BASIC



รหัสสินค้า	ราคา
ZANGE FZ02/300FV	฿54,388.00

for round belts with diameters from 8 mm and V-belt profiles up to 32 (D)



รหัสสินค้า	ราคา
SEITENSCHN SE0200FQ	฿8,471.00

for removing the weld seam



รหัสสินค้า	ราคา
SCHWEISS SG0200FW	฿19,444.00
SCHWEISS 00FW	฿65,119.00

for PU 290-300 °C;
power supply: 230 V



รหัสสินค้า	ราคา
SCHERE AS0200FY	฿6,161.00

for cutting round belts and V-belts



รหัสสินค้า	ราคา
ZANGE FZ0100FV	฿27,297.00

for round belts with diameters of up to 10 mm and V-belt profiles up to 10 (Z)

รหัสสินค้า	รายละเอียด	ราคา
SPIEGEL 00FX	KK/RR Welding plate	฿17,676.00
SPIEGEL SG0200FX	KK/RR Welding plate SG02	฿9,819.00
SPIEGEL EERGO00FX	KK/RR Welding plate EERGO	฿9,819.00
SPIEGELMULTITCO0FX	KK/RR Welding plate MULTI	฿13,272.00



รหัสสินค้า	ราคา
RR KOFFERPREMIUM00FN	฿195,989.00

Service case PREMIUM



รหัสสินค้า	ราคา
ZANGE FZ02/300FV	฿54,388.00

for round belts with diameters from 8 mm and V-belt profiles up to 32 (D)



รหัสสินค้า	ราคา
SEITENSCHN SE0200FQ	฿8,471.00

for removing the weld seam



รหัสสินค้า	ราคา
SCHWEISS EERGO00FW	฿55,638.00

for TPE and PU; under 2 minutes warm-up time; temperature regulated welding tool, ergonomic and quick



รหัสสินค้า	ราคา
SCHERE AS0400FY	฿12,322.00
SCHERE 00FY	฿18,771.00

with adjustable angled stop

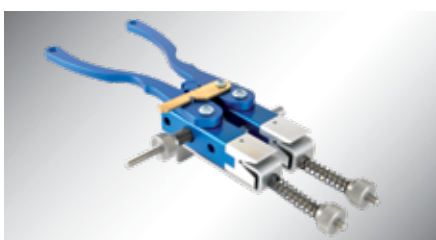

รหัสสินค้า	ราคา
ZANGE FZ01V00FV	฿60,645.00

with exchangeable profile jaws, for round belts with diameters of up to 10 mm and V-belt profiles up to 10 (Z)



รหัสสินค้า	ราคา
SCHWEISS REIB00FW	฿471,289.00

Welding tool REIB

รหัสสินค้า	ราคา
โถงสำหรับจับสายพานกลมกับรีขขนาดไม่เกิน 8 มม.	฿62,661.65
โถงสำหรับจับสายพานกลมกับรีขขนาดมากกว่า 10 มม.	฿31,415.47
อุปกรณ์จับโถงยึดติดกับโต๊ะ	฿14,107.50
เครื่องเชื่อม	฿56,257.15
แผ่นเชื่อม	฿15,270.55
กรรไกรตัดสายพาน	฿16,216.79



รหัสสินค้า	รายละเอียด	ราคา
RS BACKEN 6MMO0FF	CLAMPING JAWS 6MM	฿32,343.00
RS BACKEN 7MMO0FF	CLAMPING JAWS 7MM	฿32,343.00
RS BACKEN 8MMO0FF	CLAMPING JAWS 8MM	฿32,343.00
RS BACKEN 10MMO0FF	CLAMPING JAWS 10MM	฿32,343.00
RS BACKEN 12MMO0FF	CLAMPING JAWS 12MM	฿32,343.00
RS BACKEN 15MMO0FF	CLAMPING JAWS 15MM	฿32,343.00
RS BACKEN 18MMO0FF	CLAMPING JAWS 18MM	฿32,343.00
RS BACKEN 20MMO0FF	CLAMPING JAWS 20MM	฿32,343.00
RS BACKEN 6,3MMO0FF	CLAMPING JAWS 6,3MM	฿32,343.00
RS BACKEN 8X5MMO0FF	CLAMPING JAWS 8X5MM	฿39,733.00
RS BACKEN 9,5MMO0FF	CLAMPING JAWS 9,5MM	฿32,343.00
RS BACKEN 10X6MMO0FF	CLAMPING JAWS 10X6MM	฿39,733.00
RS BACKEN 12,5MMO0FF	CLAMPING JAWS 12,5MM	฿32,343.00
RS BACKEN 13X8MMO0FF	CLAMPING JAWS 13X8MM	฿39,733.00
RS BACKEN17X11MMO0FF	CLAMPING JAWS 17X11MM	฿39,733.00
RS BACKEN22X14MMO0FF	CLAMPING JAWS 22X14MM	฿39,733.00



รหัสสินค้า	ราคา
ZWINGE 00FZ	฿12,239.00

KK/RR Table attachment



รหัสสินค้า	ราคา
SPITZZANGE SZ0100FU	฿6,161.00

PLIER SZ01



optibelt TIMING BELT JOINT ZS/ZSI
optibelt TIMING BELT JOINT PIN JOIN
MECHANICAL TIMING BELT JOINTS

- ตัวต่อสายพานโทมิ่ง สามารถต่อใช้งานที่หน้างาน
- ZS/ZSI ใช้สำหรับต่อหน้าตัด T10,AT10.H
- หมุดต่อสายพานสำหรับ AT10/T10 ส่วนหน้าตัดอื่นๆ สามารถสอบถามเพิ่มเติม



optibelt Inserts for SPECIAL-belt

- คลิขชนิดวัสดุคนละแบบกับสายพานสามารถต่อได้โดยน๊อตยึดที่ด้านบนและฟันสายพาน
- น๊อตลูมิเนียมสำหรับหน้าตัด AT10จะมีความยาว 25,32,และ50 มม. โดยสามารถสอบถามเพิ่มเติม สำหรับวัสดุหรือความกว้างอื่นๆ



รหัสสินค้า	ราคา
OPTI-TT TT 00 J4	฿77,700

TT TENSION TESTER

- 2-Way Measurements taken: Electro-magnetic wave & ACC acceleration for increased accuracy.
- Measured frequency ranges: ACC 1 - 10 Hz, FMV: 6 - 600 Hz.
- Easy to align 2 LED dot method. Hold the tool over the belt at a distance that aligns the dots and measure!
- Flexible goose-neck (EMV) or with 10" cable (ACC) aid tension measurements in difficult to reach areas.
- Accurate tension readings on Timing, Ribbed and V-Belts
- Easy to read large color LCD display.
- On-board rechargeable lithium battery for long life and easy USB charging.

range of frequent:
AC: 1 - 16 Hz
EM: 6 - 600 Hz



รหัสสินค้า	Group	ราคา
OPTIKRIK 0 00 J4	984	฿3,600
OPTIKRIK 1 00 J4		
OPTIKRIK 2 00 J4		
OPTIKRIK 3 00 J4		

OPTIKRIK GAUGES

OPTIKRIK manual gauges are available in 4 different tension ranges (0,1,2,3). They are the simplest way to get a quick reference of your drive's performance.
OPTIKRIK 0 Measuring area: 70 - 150 N
OPTIKRIK I Measuring area: 150 - 600 N
OPTIKRIK II Measuring area: 500 - 1,400 N
OPTIKRIK III Measuring area: 1,300 - 3,100 N



รหัสสินค้า	ราคา
RILLENL KR 00 ZA	฿1,900
RILLENL RB 00 ZA	฿3,100
RILLENL ZR 00 ZA	฿3,200

Gauges V-BELT, RIBBED BELT & TIMING BELT GAUGES

V-Belt, Ribbed belt and Timing belt sheave measurement tools provide a quick and easy way to quickly identify power transmission drive wear problem. Contact your local OPTIBELT dealer to order.



รหัสสินค้า	ราคา
SERVICEBOX 00 ZA	฿23,000

Service box

Optibelt SERVICE BOX includes valuable commonly used manual tools: (4) OPTIKRIK 0-1-2-3, tape measure, pen, sheave measurement gauges (v-belt, ribbed & timing belt). Contact an OPTIBELT representative for ordering information.



รหัสสินค้า	ราคา
SERVICEKIT TT 00 ZA	฿168,600

Service Kit

Optibelt's SERVICE KIT includes 4 valuable resources for proper servicing of your facility's power transmission belts.

- **DRIVE ALIGNMENT:** Optibelt LASER POINTER II allows for quick and easy way to align your drive. Includes 4 magnet measurement points, laser guide and guide bar mount.
- **FREQUENCY TENSIONING:** TT Tester takes measurements two ways: Electro magnetic wave and ACC acceleration for increased accuracy. Easy to align 2 LED dot method; hold the tool over the belt at a distance that aligns the dots and measure!
- **TENSION NOTEBOOK:** Easy way to note proper tension and drive information on labels you can post on the drive's guard.
- **MEASUREMENTS:** Optibelt SERVICE BOX includes valuable commonly used manual tools: (4) OPTIKRIK 0-1-2-3, tape measure, pen, sheave measurement gauges (v-belt, ribbed & timing belt).



รหัสสินค้า	ราคา
TENSION NOTEBOX 00 ZA	฿2,600

optibelt TENSION NOTEBOX

The proven Optibelt Tension notes adhesive labels document the set values for the correct tensioning methods. This provides the service technician at a future date the required information in a reliable manner without having to search through documentation of equipment.



รหัสสินค้า	ราคา
LASER POINTER 00 J6	฿55,500

LASER POINTER II

LASER POINTER II gives you an easy way to align your drive. Includes 4 magnet measurement points, laser guide and guide bar mount. Includes protective carry case. Contact an OPTIBELT representative for ordering information.



รหัสสินค้า	ราคา
LASER INCL.CE 00 J6	฿63,000

Laser Pointer II incl. inspection certificate

LASER POINTER II gives you an easy way to align your drive. Includes 4 magnet measurement points, laser guide and guide bar mount. Includes protective carry case. Contact an OPTIBELT representative for ordering information. Inclusive inspection certificate.



รหัสสินค้า	ราคา
MESSLAT 2,500 00 J2	฿5,300

MEASURING GAUGE

Optibelt Measuring Gauge to measure the inside length. Range: 500-2500 mm internal length.

รหัสสินค้า	ราคา
MESSLAT 3,556 00 J2	฿12,100

MEASURING GAUGE

Optibelt Measuring Gauge to measure the inside length. Range: 500-3556 mm internal length.



รหัสสินค้า	ราคา
TRAINING MODEL EG ZA	฿86,100

TRAINING MODEL

With this device you can simulate different drive types, so you get the opportunity to learn how to get into all service devices in practise.



รหัสสินค้า	ราคา
Vorspan 1 barrel 00JP	฿4,400

DEFECTION GAUGES



รหัสสินค้า	ราคา
Vorspan 2 barrel 00JP	฿8,800
Vorspan 3 barrel 00JP	฿13,200

DEFECTION GAUGES



รหัสสินค้า	ราคา
MUSTERBOX ALPHA O 00 Y9	฿6.300

SAMPLE CASE OMH

coating pattern



รหัสสินค้า	ราคา
CASE POWER T 00 Y9	฿12.800

SAMPLE CASE PT

sample case for V-belts Constituents are choosable at media centre.



รหัสสินค้า	ราคา
CASE MA-HAND 00 Y9	฿12.800

SAMPLE CASE OMH

sample case for coated belts Constituents are choosable at media centre.



รหัสสินค้า	ราคา
CASE AGRO PO 00 Y9	฿12.800

SAMPLE CASE AP

sample case for AgroPower belts Constituents are choosable at media centre.



สายพานร่อนวีทุกประเภทของ OPTIBELT ผลิตขึ้นด้วยวัตถุดิบที่ได้รับการคัดสรรอย่างพิถีพิถัน ผสานกับกรรมวิธีในการผลิตที่ได้รับการพัฒนาอย่างต่อเนื่อง ทั้งนี้ กระบวนการผลิตที่ทันสมัย ห้องปฏิบัติการในการทดสอบขนาดใหญ่ และการควบคุมดูแลมาตรฐานวัตถุดิบที่พิถีพิถัน เป็นการรับรองคุณภาพที่โดดเด่นชัดของผลิตภัณฑ์สายพานส่งกำลังทุกชิ้น ของ OPTIBELT กล่าวคือ การทำงานของผลิตภัณฑ์ ประสิทธิภาพของผลิตภัณฑ์และความทนทานของผลิตภัณฑ์ คือ หลักการสำคัญของ OPTIBELT

คุณสมบัติพิเศษ

• คุณสมบัติทนน้ำมัน

คุณสมบัติการทนน้ำมัน ช่วยลดอันตรายจากน้ำมันเครื่องและจารบี ซึ่งจะช่วยให้สายพานไม่สัมผัสกับสารอันตรายเหล่านี้มากนัก ทั้งนี้ ไบโอมินัสตีว และ ไบโอมินัสพีช รวมทั้ง น้ำมันหล่อเย็น และ น้ำมันหล่อเย็น จะมีผลต่ออายุการใช้งานของสายพาน ในกรณีที่ต้องการใช้สายพานในสภาวะที่มีสารเคมีเข้มข้นสูง ขอแนะนำให้ใช้สายพานแบบพิเศษของเรา

• คุณสมบัติทนความร้อน

ตามโครงสร้างมาตรฐานของสายพานร่อนวี OPTIBELT นั้น จะทำงานในช่วงอุณหภูมิไม่เกิน +70 °C / +158 °F หากอุณหภูมิสูงกว่านั้น จะส่งผลให้สายพานมีอายุการใช้งานสั้นกว่าปกติ และสายพานจะเกิดความเสียหายในเวลาต่อมา ในกรณีนี้ ขอแนะนำให้ใช้สายพานที่มีโครงสร้างพิเศษ อาทิ รุ่น XHR หรือ รุ่น SUPER X-POWER

• คุณสมบัติทนความเย็น

ตามโครงสร้างมาตรฐานของสายพานร่อนวี OPTIBELT นั้นจะสามารถทำงานได้ดีในช่วงอุณหภูมิที่ต่ำไม่ต่ำกว่า -40 °C / -40 °F สำหรับสายพานแบบหุ้มผ้าใบ และ -30 °C / -22 °F สำหรับสายพานแบบมีฟัน หากต้องการใช้งานในสภาวะอุณหภูมิต่ำกว่านั้น จำเป็นต้องมีการทดสอบการใช้งานภายใต้สภาวะนั้นๆก่อนนำไปใช้จริง

• คุณสมบัติของการป้องกันไฟฟ้าสถิตย์

มาตรฐานของสายพานร่อนวี OPTIBELT แบบต่างะนั้น มีคุณสมบัติเฉพาะตามมาตรฐาน ISO 1813 ในกรณีที่ลูกค้าต้องการหนังสือรับรองเราขอรับรองว่าการนำไฟฟ้าของสายพานนั้นเป็นไปตามมาตรฐาน EN "3,1,B," ซึ่งเราสามารถออกใบประกาศนียบัตรรับรองการตรวจสอบคุณภาพให้ได้ หากลูกค้าต้องการ เราขอคิดค่าบริการเพิ่มเติมในการดำเนินการอีก 20%

ความยาวสายพานที่ไม่ใช่ความยาวมาตรฐาน

สายพานร่อนวีแบบหุ้มผ้าใบนั้น สามารถทำการผลิตในช่วงความยาวที่ไม่ใช่ความยาวมาตรฐานได้ แต่ความยาวต้องเกิน 1800 มม. ทั้งนี้กรุณาสอบถามข้อมูลเพิ่มเติมก่อน เพื่อที่จะทำการตรวจสอบความเป็นไปได้ในการผลิตกับทางโรงงานก่อน สำหรับสายพานที่มีความยาวไม่อยู่ในช่วงความยาวมาตรฐานนั้น จะกำหนดจำนวนการสั่งซื้อขั้นต่ำ ทั้งนี้ทางบริษัทของสวนสิทธิ์ในการจัดส่งสินค้าที่มีจำนวนมากกว่า และ น้อยกว่า จำนวนที่ลูกค้าสั่งซื้อ ในกรณีที่ต้องการค่าความเพื่อที่ทำได้แบบพิเศษ อัตราค่าบริการเพิ่มเติมจะขึ้นอยู่กับระยะเวลาในการผลิตและวัตถุดิบที่ใช้

โครงสร้างพิเศษ

การคิดค่าบริการเพิ่มเติมสำหรับสายพานโครงสร้างพิเศษ รายละเอียดตามตัวอย่างดังต่อไปนี้

- แบบทำงานคงที่ - LR 20 %
- แบบมีคุณสมบัติทนความร้อนพิเศษ - XHR 20 %
- แบบมีผิวเคลือบด้านบนผิวหน้าด้านบนของสายพาน - PKR 200 %

สำหรับอัตราค่าบริการเพิ่มเติมสำหรับสายพานโครงสร้างแบบอื่นๆ กรุณาสอบถามข้อมูลเพิ่มเติม สำหรับการผลิตตามค่าความเพื่อที่ทำได้แบบพิเศษ จะคิดค่าบริการตามค่าใช้จ่ายที่เกิดขึ้นจริง

โครงสร้างพิเศษ (สายพานร่อนวีแบบหุ้มผ้าใบ)

สำหรับสายพานแบบหุ้มผ้าใบโครงสร้างพิเศษ ในกรณีที่ลูกค้าต้องการจำนวนชุดการผลิตที่น้อยกว่าชุดการผลิตมาตรฐาน (โดยปกติ จะมี 3 ชุดการผลิตมาตรฐาน) จะคิดค่าบริการเพิ่มเติมดังนี้

- ชุดการผลิตจำนวน 2 ชุด : คิดค่าบริการเพิ่มเติม 20 %
- ชุดการผลิตจำนวน 1 ชุด : คิดค่าบริการเพิ่มเติม 40 %

จำนวนชุดในการผลิตขั้นต้นนั้น จะขึ้นอยู่กับประเภทของสายพานโครงสร้างพิเศษแต่ละแบบ หากมีข้อสงสัย กรุณาติดต่อสอบถามข้อมูลได้ที่ OPTIBELT



การส่งกำลังด้วยสายพานหลายเส้น

สิ่งที่ต้องคำนึงสำหรับการใช้งานส่งกำลังโดยใช้สายพานหลายเส้นเป็นชุดเดียวกันนั้น จะต้องมีการวัดสายพานให้มีความยาวเท่ากันก่อน อย่างไรก็ตามอย่างไรก็ตามด้วยนวัตกรรมของ OPTIBELT คือ S=C Plus และ M=S belts ไม่จำเป็นต้องทำการวัดความยาวของสายพานใหม่ให้เท่ากันก่อนทำการติดตั้งเลย

สัญลักษณ์ย่อ

L_i = ความยาวเส้นรอบวงใน
 L_d = ความยาวดาตัม

L_a = ความยาวเส้นรอบวงนอก
ความยาวดาตัม L_d = ความยาวพิทซ์ L_w/L_p

L_w/L_p = ความยาวพิทซ์

อุปกรณ์เสริมทางเทคนิค

อุปกรณ์เสริมตามรายการด้านล่างนี้จะมีการคิดค่าบริการเพิ่มเติม :
เกจวัดค่าความตึงสายพาน ใช้สำหรับการตั้งค่าแรงตึงคงที่ของสายพานร่องวีให้ถูกต้อง
ไม้วัดความยาวสายพาน ใช้สำหรับวัดความยาวของสายพานร่องวี ซึ่งมีความยาวไม่เกิน 2500 มม.
คู่มือทางเทคนิค สำหรับการออกแบบงานระบบส่งกำลัง

คำแนะนำการใช้งานและการออกแบบงานระบบส่งกำลัง

เรามีแผนกวิศวกรที่พร้อมให้คำปรึกษา คำแนะนำและช่วยเหลือในการออกแบบงานระบบส่งกำลังให้แก่ลูกค้าเสมอ

ราคา

ราคาที่ระบุในคู่มือนี้ คือ "ราคาขายปลีกที่แนะนำ" ซึ่งการคิดภาษีจะเป็นไปตามความเหมาะสม ราคาในคู่มือนี้จะใช้ แทนราคาของคู่มือฉบับเก่า ซึ่งเป็นราคาตั้งสำหรับตัวแทนจำหน่ายของเราทุกบริษัท การจัดส่งสินค้าจะเป็นไปตามเงื่อนไขการขายทั่วไปของทางบริษัท ทั้งนี้สามารถดูรายละเอียดเงื่อนไขการขายทั่วไปฉบับล่าสุดได้จากอินเทอร์เน็ตที่ www.optibelt.co.th หากต้องการให้เราจัดส่งรายละเอียดเงื่อนไขการขายทั่วไปให้ กรุณาสอบถามข้อมูลเพิ่มเติม

มาตรฐานจำนวนต่อหนึ่งมัดสำหรับสายพานร่องวี OPTIBELT

หน้าตัด	ความยาวไม่เกิน 2300 มม. (ไม่สามารถขดเป็นวงกลมได้)	ความยาวไม่เกิน 5000 มม. (3 ขด / ชิ้น)	ความยาวเกิน 5000 มม. (5 ขด / ชิ้น)
SPZ; XPZ; 3V/9N; 3VX	25 เส้น	10 เส้น	-
SPA; XPA	25 เส้น	10 เส้น	-
SPB; XPB; 5V/15N; 5VX	10 เส้น	10 เส้น	5 เส้น
SPC; XPC	10 เส้น	5 เส้น	3 เส้น
8V/25N	-	1 เส้น	1 เส้น
5	25 เส้น	-	-
Y/6	25 เส้น	-	-
8	25 เส้น	-	-
Z/10; ZX/X10	25 เส้น	10 เส้น	-
A/13; AX/X13	25 เส้น	10 เส้น	10 เส้น
B/17; BX/X17	10 เส้น	10 เส้น	5 เส้น
20	10 เส้น	5 เส้น	3 เส้น
C/22; CX/X22	10 เส้น	5 เส้น	3 เส้น
25	10 เส้น	5 เส้น	3 เส้น
D/32	1 เส้น	1 เส้น	1 เส้น
E/40	-	1 เส้น	1 เส้น

BQ = Bundle quantity (จำนวนสายพานต่อมัด)



สายพานวีร็องเล็ก ตามมาตรฐาน DIN 7753 Part 1

หน้าตัด	ความยาวพิทช์ [มม.]	ค่าความเพื่อที่ทำได้ของความยาว [มม.] ค่าเบี่ยงเบนที่ยอมรับได้ของความยาวพิทช์		ค่าความเพื่อที่ทำได้ของความยาวต่อชุด [มม.] ค่าความแตกต่างของความยาวพิทช์ Ldที่ยอมรับได้ระหว่างสายพานเส้นเดียวและสายพานหลายเส้นในชุดเดียวกัน			
		สายพานออฟติเบลท์	สายพานตามมาตรฐาน DIN 7753	สายพานออฟติเบลท์		สายพานตามมาตรฐาน DIN 7753 / ISO 4184	
				แบบหุ้มผ้าใบ	แบบมีฟัน	แบบหุ้มผ้าใบ	แบบมีฟัน
SPZ / XPZ SPA / XPA SPB / XPB SPC / XPC	> 630 ≤ 900	DIN	± 6 bis ± 9	2	2	2	2
	> 900 ≤ 1250	DIN	± 9 bis ± 12	2	4	2	4
	> 1250 ≤ 2000	± 2	± 12 bis ± 20	± 2	6	2	6
	> 2000 ≤ 3150	± 2	± 20 bis ± 32	± 2	6	4	6
	> 3150 ≤ 5000*	± 2	± 32 bis ± 50	± 2	10*	6	10*
	> 5000 ≤ 8000	± 4	± 50 bis ± 80	± 4		10	
	> 8000 ≤ 10000	± 6	± 80 bis ± 100	± 6		16	
	> 10000 ≤ 12500	± 6	± 100 bis ± 125	± 8			

สายพานวีร็องต้น ตามมาตรฐาน DIN 2215

หน้าตัด	ความยาวพิทช์ [มม.]	ค่าความเพื่อที่ทำได้ของความยาว [มม.] ค่าเบี่ยงเบนที่ยอมรับได้ของความยาวพิทช์		ค่าความเพื่อที่ทำได้ของความยาวต่อชุด [มม.] ค่าความแตกต่างของความยาวพิทช์ Ldที่ยอมรับได้ระหว่างสายพานเส้นเดียวและสายพานหลายเส้นในชุดเดียวกัน			
		สายพานออฟติเบลท์	สายพานตามมาตรฐาน DIN 2215	สายพานออฟติเบลท์		สายพานตามมาตรฐาน DIN 2215 / ISO 4184	
				แบบหุ้มผ้าใบ	แบบมีฟัน	แบบหุ้มผ้าใบ	แบบมีฟัน
5 Y / 6 8 Z / 10 ; ZX / X10 A / 13 ; AX / x13 B / 17 ; BX / X17 20 C / 22 ; CX / X22 25 D / 32 E / 40	≤ 250	DIN	+ 8/- 4	2		2	2
	> 250 ≤ 315	DIN	+ 9/- 4	2		2	2
	> 315 ≤ 400	DIN	+ 10/- 5	2		2	2
	> 400 ≤ 500	DIN	+ 11/- 6	2		2	2
	> 500 ≤ 630	DIN	+ 13/- 6	2	2	2	2
	> 630 ≤ 800	DIN	+ 15/- 7	2	2	2	2
	> 800 ≤ 900	DIN	+ 17/- 8	2	2	2	2
	> 900 ≤ 1250	DIN	+ 19/- 10	4	4	4	4
	> 1250 ≤ 1600	± 2	+ 23/- 11	± 2	4	4	4
	> 1600 ≤ 2000	± 2	+ 27/- 13	± 2	4	4	4
	> 2000 ≤ 2500	± 2	+ 31/- 16	± 2	6	8	8
	> 2500 ≤ 3150	± 2	+ 37/- 18	± 2	8	8	8
	> 3150 ≤ 4000*	± 2	+ 44/- 22	± 2	8*	12	12*
	> 4000 ≤ 5000	± 2	+ 52/- 26	± 2		12	
	> 5000 ≤ 6300	± 4	+ 63/- 32	± 4		20	
	> 6300 ≤ 8000	± 4	+ 77/- 38	± 4		20	
	> 8000 ≤ 10000	± 6	+ 93/- 46	± 6		32	
	> 10000 ≤ 12500	± 8	+ 112/- 56	± 8		32	
	> 12500 ≤ 15000	DIN	+ 140/- 70	DIN		48	
	> 15000 ≤ 20000	DIN	+ 170/- 85	DIN		48	

* ความยาวสูงสุดที่โรงงานสามารถผลิตได้ สำหรับสายพานร็องวีแบบมีฟัน คือ ≤3550 มม

สายพานร็องวี OPTIBELT S=C Plus หรือ OPTIBELT M=S หลายเส้นที่มีความยาวเท่ากันสามารถใช้งานเป็นชุดร่วมกันได้ โดยไม่ต้องวัดค่าความยาวใหม่



สายพานวีร่องลึก ตามมาตรฐานอเมริกา RMA/MPTA

หน้าตัด	รายละเอียดความยาว	ความยาวเส้นรอบวงนอก [มม.]	ค่าเพื่อความยาว (มม.) ค่าเบี่ยงเบนที่สามารถเกิดได้ของความยาวพอดี		ค่าความเพื่อยของชุดสายพาน (มม.) ความแตกต่างที่สามารถเกิดขึ้นได้ระหว่างความยาวพอดี Ld ของสายพานหนึ่งเส้นหรือสายพานหลายเส้นในระบบส่งกำลัง		
			สายพานออฟติเบทท์	RMA / MPTA	สายพานออฟติเบทท์		RMA / MPTA
					สายพานร่องวี	สายพานร่องวีแบบมีฟัน	
3V / 9N 3VX / 9NX 5V / 15N 5VX / 15NX 8V / 25N	265 ≤ 500	673 ≤ 1270	as per RMA / MPTA	± 8	4	4	4
	530	1346	± 2	± 10	± 2	4	4
	560	1422	± 2	± 10	± 2	6	6
	600 ≤ 800	1524 ≤ 2032	± 2	± 10	± 2	6	6
	800 ≤ 1000	2032 ≤ 2540	± 2	± 13	± 2	6	6
	1000 ≤ 1060	2540 ≤ 2692	± 2	± 15	± 2	6	6
	1120 ≤ 1400	2845 ≤ 3556	± 2	± 15	± 2	10*	10
	1500 ≤ 1900	3810 ≤ 4826	± 2	± 20	± 2		10
	2000 ≤ 2360	5080 ≤ 5994	± 4	± 20	± 4		10
	2500 ≤ 3000	6350 ≤ 7620	± 4	± 20	± 4		16
	3100 ≤ 3750	8001 ≤ 9525	± 6	± 25	± 6		16
	4000	10160	± 8	± 25	± 8		16
	4250 ≤ 4500	10795 ≤ 11430	± 8	± 30	± 8		16
4750 ≤ 5000	12065 ≤ 12700	± 12	± 30	± 12		24	

สายพานวี แบบสองด้าน

หน้าตัด	รายละเอียดความยาว	ค่าความเพื่อยที่ทำได้ของความยาว [มม.] ค่าเบี่ยงเบนที่ยอมรับได้ของความยาวอ้างอิง	ค่าความเพื่อยที่ทำได้ของความยาวต่อชุด [มม.] ค่าความแตกต่างของความยาวอ้างอิงที่ยอมรับได้สายพานร่องวีแบบสองหน้า ระหว่างสายพานเส้นเดียวและสายพานหลายเส้นในชุดเดียวกัน
AA / HAA BB / HBB CC / HCC DD / HDD 22 x 22 25 x 22	1250 ≤ 1320	+ 8/- 16	4
	1320 ≤ 1700	+ 9/- 18	4
	1700 ≤ 2120	+ 11/- 22	5
	2120 ≤ 2650	+ 13/- 26	6.3
	2650 ≤ 3350	+ 15/- 30	8
	3350 ≤ 4250	+ 18/- 36	10
	4250 ≤ 5300	+ 22/- 44	12.5
	5300 ≤ 6700	+ 26/- 52	16
	6700 ≤ 8500	+ 32/- 64	20
	8500 ≤ 10000	+ 39/- 78	25

สายพานวีร่องลึก และ ร่องตื้น แบบหลังสายพานติดกัน

หน้าตัด	ค่าความเพื่อยของความยาวและชุดสายพาน (มม.)
3V 9J; 3VX / 9JK	+ 8/- 16
5V / 15J; 5VX / 15JX	+ 9/- 18
8V / 25J	+ 11/- 22
SPZ; SPA; SPB; SPC	+ 13/- 26
A / HA	+ 15/- 30
B / HB	+ 18/- 36
C / HC	+ 22/- 44
D / HD	+ 26/- 52

* ความยาวสูงสุดที่โรงงานสามารถผลิตได้ สำหรับสายพานร่องวีแบบมีฟัน ≤ 3550 มม.



หน้าตัด	ขนาด กว้าง x สูง ≈	ความกว้างของฐานหน้าตัด W_u ≈	ความกว้างของพิกซ์ L_d	ความยาวสายพาน				เส้นผ่านศูนย์กลางต่ำสุดของมู่เสี้ยวที่แนะนำ (มม.)	น้ำหนักสายพาน [กก./ม.] ≈
				ความยาวระบุ	ความยาวเส้นรอบวงนอก L_a	ความยาวดาตัม L_d	ความยาวเส้นรอบวงใน L_i		

สายพานร่องลึกประสิทธิภาพสูง **Red Power 3** มาตรฐาน DIN 7753 Part 1 / ISO 4184

SPZ	9.7 x 8	4.200	8.500	ความยาวดาตัม L_d	$L_a = L_d + 13$ $L_a = L_i + 51$	-	$L_i = L_d - 38$ $L_i = L_a - 51$	เส้นผ่านศูนย์กลางต่ำสุดของมู่เสี้ยวที่แนะนำ d_d	63	0.074
SPA	12.7 x 10	5.800	11.000		$L_a = L_d + 18$ $L_a = L_i + 63$	-	$L_i = L_d - 45$ $L_i = L_a - 63$		90	0.123
SPB	16.3 x 13	7.300	14.000		$L_a = L_d + 22$ $L_a = L_i + 82$	-	$L_i = L_d - 60$ $L_i = L_a - 82$		140	0.195
SPC	22.0 x 18	9.600	19.000		$L_a = L_d + 30$ $L_a = L_i + 113$	-	$L_i = L_d - 83$ $L_i = L_a - 113$		224	0.377

สายพานร่องลึกประสิทธิภาพสูง **Red Power 3** มาตรฐาน RMA / MPTA

3V / 9N	9.0 x 8	4.2	-	ความยาวเส้นรอบวงนอก L_a	-	$L_d = L_a - 4^*$	$L_i = L_d - 42$	เส้นผ่านศูนย์กลางวงนอก d_a	67	0.074
5V / 15N	15.0 x 13	7.3	-		-	$L_d = L_a - 11^*$	$L_i = L_d - 71$		151	0.195
8V / 25N	25.0 x 23	9.6	-		-	-	$L_i = L_d - 120$		315	0.575

สายพานร่องลึกประสิทธิภาพสูง **Blue Power** มาตรฐาน DIN 7753 PART 1 / ISO 4184 RMA / MPTA

SPB	16.3 x 13	4.2	-	ความยาวเส้นรอบวงนอก L_a	$L_a = L_d + 22$ $L_a = L_i + 82$	-	$L_i = L_d - 60$	เส้นผ่านศูนย์กลางวงนอก d_a	180	0.206
SPC	22.0 x 18	7.3	-		$L_a = L_d + 30$ $L_a = L_i + 113$	-	$L_i = L_d - 83$		280	0.389
8V / 25N	25.0 x 23	9.6	-		-	-	$L_i = L_d - 120$		355	0.603

สายพานร่องลึกแบบมีฟัน ขอบหยัก **SUPER X-POWER M=S** และ **SUPER E-POWER M=S** ตามมาตรฐาน DIN 7753 Part / ISO 4184

XPZ	9,7 x 8	4.2	8.5	ความยาวดาตัม L_d	$L_a = L_d + 13$ $L_a = L_i + 51$	-	$L_i = L_d - 38$ $L_i = L_a - 51$	เส้นผ่านศูนย์กลางดาตัม d_d	56	0.065
XPA	12,7 x 10	5.8	11.0		$L_a = L_d + 18$ $L_a = L_i + 63$	-	$L_i = L_d - 45$ $L_i = L_a - 63$		71	0.111
XPB	16,3 x 13	7.3	14.0		$L_a = L_d + 22$ $L_a = L_i + 82$	-	$L_i = L_d - 60$ $L_i = L_a - 82$		112	0.183
XPC	22,0 x 18	9.6	19.0		$L_a = L_d + 30$ $L_a = L_i + 113$	-	$L_i = L_d - 83$ $L_i = L_a - 113$		180	0.340

สายพานร่องตื้นแบบมีฟัน **optibelt SUPER X-POWER M=S** และ **SUPER E-POWER M=S** ตามมาตรฐาน RMA/MPTA

3VX / 9NX	9,0 x 8	4.2	-	ความยาวเส้นรอบวงนอก L_a	-	$L_d = L_a - 4^*$	$L_i = L_a - 42$	เส้นผ่านศูนย์กลางวงนอก d_a	56	0.065
5VX / 15NX	15,0 x 13	7.3	-		-	$L_d = L_a - 11^*$	$L_i = L_a - 71$		112	0.183

* ค่าความต่างระหว่าง ความยาวดาตัม L_d และ ความยาวเส้นรอบวงนอก L_a นั้นมีความจำเป็นอย่างยิ่ง หากต้องการใช้สายพานหน้าตัดตามมาตรฐาน DIN 7753 Part 1 แทน สายพานหน้าตัดตามมาตรฐาน RMA/MPTA

สายพานร่องตื้นแบบมีฟัน **optibelt SUPER TX M=S**

ZX / X10	10.0 x 6	5.9	8.5	ความยาวดาตัม L_d	$L_a = L_i + 38$ $L_a = L_d + 16$	-	$L_i = L_d - 22$ $L_i = L_a - 38$	เส้นผ่านศูนย์กลางดาตัม d_d	40	0.062
AX / X13	13.0 x 8	7.5	11.0		$L_a = L_i + 50$ $L_a = L_d + 20$	-	$L_i = L_d - 30$ $L_i = L_a - 50$		63	0.099
BX / X17	17.0 x 11	9.4	14.0		$L_a = L_i + 69$ $L_a = L_d + 29$	-	$L_i = L_d - 40$ $L_i = L_a - 69$		90	0.165
CX / X22	22.0 x 14	12.3	19.0		$L_a = L_i + 88$ $L_a = L_d + 30$	-	$L_i = L_d - 58$ $L_i = L_a - 88$		140	0.276

ความยาวดาตัม L_d = ความยาวพิกซ์ L_w/L_p



หน้าตัด	ขนาด กว้าง x สูง ≈	ความกว้างของฐานหน้าตัด W_u ≈	ความกว้างของพิทช์ L_d	ความยาวสายพาน				เส้นผ่านศูนย์กลางต่ำสุดของมู่เลย์ที่แนะนำ (มม.)	น้ำหนักสายพาน [กก./ม.] ≈
				ความยาวระบุ	ความยาวเส้นรอบวงนอก L_a	ความยาวดาตัม L_d	ความยาวเส้นรอบวงใน L_i		

สายพานร่องตื้น **VB** ตามมาตรฐาน DIN 2215 / ISO 4184

5	5.0 x 3	2.8	4.2	ความยาวดาตัม L_d	$L_o = L_i + 19$ $L_a = L_d + 8$	$L_d = L_i + 11$ $L_d = L_a - 8$	-	เส้นผ่านศูนย์กลางต่ำสุดของมู่เลย์ที่แนะนำ d_d	20	0.018
Y / 6	6.0 x 4	3.3	5.3		$L_o = L_i + 25$ $L_a = L_d + 10$	$L_d = L_i + 15$ $L_d = L_a - 10$	-		28	0.026
8	8.0 x 5	4.5	6.7		$L_o = L_i + 31$ $L_a = L_d + 12$	$L_d = L_i + 19$ $L_d = L_a - 12$	-		40	0.042
Z / 10	10.0 x 6	5.9	8.5		$L_o = L_i + 38$ $L_a = L_d + 16$	$L_d = L_i + 22$ $L_d = L_a - 16$	-		50	0.064
A / 13	13.0 x 8	7.5	11.0		$L_o = L_i + 50$ $L_a = L_d + 20$	$L_d = L_i + 30$ $L_d = L_a - 20$	-		71	0.109
B / 17	17.0 x 11	9.4	14.0		$L_o = L_i + 69$ $L_a = L_d + 29$	$L_d = L_i + 40$ $L_d = L_a - 29$	-		112	0.196
20	20.0 x 12.5	11.4	17.0		$L_o = L_i + 79$ $L_a = L_d + 31$	$L_d = L_i + 50$ $L_d = L_a - 31$	-		160	0.266
C / 22	22.0 x 14	12.3	19.0		$L_o = L_i + 88$ $L_a = L_d + 30$	$L_d = L_i + 58$ $L_d = L_a - 30$	-		180	0.324
25	25.0 x 16	14.0	21.0		$L_o = L_i + 100$ $L_a = L_d + 39$	$L_d = L_i + 60$ $L_d = L_a - 39$	-		250	0.420
D / 32	32.0 x 20	18.2	27.0		$L_o = L_i + 126$ $L_a = L_d + 51$	$L_d = L_i + 75$ $L_d = L_a - 51$	-		355	0.668
E / 40	40.0 x 25	22.8	32.0	$L_o = L_i + 157$ $L_a = L_d + 77$	$L_d = L_i + 80$ $L_d = L_a - 77$	-	500	0.958		

หน้าตัด	ความสูง h ≈	ความกว้างของฐานหน้าตัด W_u ≈	ความยาวสายพาน				ขนาดมู่เลย์เล็กสุดที่สามารถใช้งานได้ [มม.]	น้ำหนักสายพาน [กก./ม.] ≈
			ความยาวระบุ	ความยาวเส้นรอบวงนอก L_a	ความยาวดาตัม L_d	ความยาวเส้นรอบวงใน L_i		

สายพานร่องลึกหลังติดกัน **optibelt KB** และ สายพานวีร่องลึกหลังติดกันประสิทธิภาพสูง **optibelt RED POWER 3 KRAFTBANDS** ตามมาตรฐาน RMA/MPTA

3V / 9J	9.9	4.2	ความยาวเส้นรอบวงนอก L_a	-	-	$L_i = L_a - 42$	เส้นผ่านศูนย์กลางของมู่เลย์ d_a	84	0.122
5V / 15J	15.1	7.3		-	-	$L_i = L_a - 71$		171	0.252
8V / 25J	25.5	9.6		-	-	$L_i = L_a - 120$		355	0.693

สายพานร่องลึกหลังติดกัน **optibelt KB** และ สายพานวีร่องลึกหลังติดกันประสิทธิภาพสูง **optibelt RED POWER 3 KRAFTBANDS** ตามมาตรฐาน ISO 5280

SPZ	10.5	5.4	ความยาวดาตัม L_d	$L_a = L_d + 13$	-	-	เส้นผ่านศูนย์กลางดาตัม d_d	80	0.120
SPA	12.5	7.0		$L_a = L_d + 18$	-	-		112	0.166
SPB	15.6	8.8		$L_a = L_d + 22$	-	-		160	0.261
SPC	22.6	9.3		$L_a = L_d + 24$	-	-		250	0.555

สายพานร่องลึกแบบหลังติดกันสำหรับไหลสูง **optibelt BLUE POWER KRAFTBANDS**

SPB	15.6	8.8	ความยาวดาตัม L_d	$L_a = L_d + 22$	-	-	เส้นผ่านศูนย์กลางดาตัม d_d	200	0.283
SPC	22.5	9.3		$L_a = L_d + 24$	-	-		315	0.567
5V / 15J	15.1	7.3		-	-	-		211	0.253
8V / 25J	25.5	9.6		-	-	-		400	0.738

สายพานร่องลึกแบบหลังติดกันแบบมีฟัน **optibelt SUPER KBX-POWER KRAFTBANDS**

3VX / 9JX	9.9	4.2	ความยาวเส้นรอบวงนอก L_a	-	-	$L_i = L_a - 42$	เส้นผ่านศูนย์กลางของมู่เลย์ d_a	67	0.122
5VX / 15JX	15.1	7.3		-	-	$L_i = L_a - 71$		160	0.252

สายพานร่องตื้นแบบหลังติดกัน **optibelt KB KRAFTBANDS**

A	9.9	7.5	ความยาวดาตัม L_d	$L_a = L_i + 36$	$L_d = L_i + 30$	-	เส้นผ่านศูนย์กลางดาตัม d_d	80	0.163
B	13.0	9.4		$L_a = L_i + 62$	$L_d = L_i + 40$	-		125	0.266
C	16.2	12.3		$L_a = L_i + 75$	$L_d = L_i + 58$	-		200	0.447
D	22.4	18.2		$L_a = L_i + 111$	$L_d = L_i + 75$	-		400	0.798
E	25.6	-		-	-	-		500	1.133

ความยาวดาตัม L_d = ความยาวพิทช์ L_w/L_p



หน้าตัด	ความสูง h ≈	ความกว้างของฐานหน้าตัด W _u ≈	ความยาวสายพาน				เส้นผ่านศูนย์กลางต่ำสุดของมู่เสี้ยที่แนะนำ (มม.)	น้ำหนักสายพาน [กก./ม.] ≈
			ความยาวระบุ	ความยาวเส้นรอบวงนอก L _a	ความยาวดาตัม L _d	ความยาวเส้นรอบวงใน L _i		

สายพานแบบหลังติดกัน **optibelt KB** KRAFTBANDS ตามมาตรฐาน ASAE S 211,5

HA	9.9	7.5	ความยาวเส้นรอบวงนอก L _a	-	-	L _i = L _a - 36	เส้นผ่านศูนย์กลางวงนอก d _a	80	0.163
HB	13.0	9.4		-	-	L _i = L _a - 62		125	0.266
HC	16.2	12.3		-	-	L _i = L _a - 75		200	0.447
HD	22.4	18.2		-	-	L _i = L _a - 111		355	0.798
HE	25.6	-		-	-	-		500	1.133

ความกว้างของสายพานวีแบบหลังติดกันขึ้นอยู่กับจำนวนร่องของสายพาน

หน้าตัด	ขนาด กว้าง x สูง ≈	ความกว้างของฐานหน้าตัด b _u ≈	ความยาวระบุ	ความยาวสายพาน	เส้นผ่านศูนย์กลางต่ำสุดของมู่เสี้ยที่แนะนำ (มม.)	น้ำหนักสายพาน [กก./ม.] ≈
---------	-----------------------	--	-------------	---------------	--	-----------------------------

สายพานร่องวีแบบสองหน้า **DK** ตามมาตรฐาน DIN 7722 / ISO 5289

AA	13 x 10	-	ความยาวอ้างอิง	ความยาวอ้างอิง = ความยาวกึ่งกลาง -4	เส้นผ่านศูนย์กลางวงนอก d _a	80	0.150
BB	17 x 13	-		ความยาวอ้างอิง = ความยาวกึ่งกลาง -8		125	0.250
CC	22 x 17	-		ความยาวอ้างอิง = ความยาวกึ่งกลาง +3		224	0.440
DD	32 x 25	-		ความยาวอ้างอิง = ความยาวกึ่งกลาง		355	0.935

สายพานร่องวีแบบสองหน้า - หน้าตัดพิเศษ **DK**

22 x 22	22 x 22	-	ความยาวอ้างอิง	Reference length = Middle length	เส้นผ่านศูนย์กลางวงนอก d _a	280	0.511
25 x 22	25 x 22	-		Reference length = Middle length		280	0.625

Optibelt power transmission (Thailand) co.,Ltd.

31/1 Hathairat Road., Bang Chan., Khlong Sam Wa.,
Bangkok 10510 Thailand.

T +66 (0) 2 003 6220

F +66 (0) 2 003 4054

E Sales@optibelt.co.th

Line OA: @optibelt

FB: Optibelt Thailand-Automotive&Agriculture

FB: Optibelt Thailand-Industrial



www.optibelt.com



Köstersche Gummifadensabrik
EMIL ARNTZ, Kom.-Ges.